

sensor 505-D

Manuale di utente



Grazie per aver acquistato questa fotocamera digitale AgfaPhoto. Per utilizzare correttamente questa fotocamera, leggere attentamente queste istruzioni . Conservare le istruzioni per future consultazioni.

Avviso: Questo manuale utente è stato redatto per i seguenti modelli:

AgfaPhoto sensor 500-D, AgfaPhoto sensor 505-D e AgfaPhoto sensor 510-D.

Misure precauzionali

Prima di utilizzare la fotocamera, leggere attentamente le seguenti istruzioni di sicurezza. Assicurarsi sempre che l'apparecchio funzioni correttamente.

- Non puntare la fotocamera verso il sole o altre fonti di luce intensa, in quanto ciò potrebbe provocare danni alla vista.
- Non tentare di smontare il corpo della fotocamera o di modificarla in qualche modo. Una volta aperto il dispositivo, sussiste il rischio di scosse elettriche a causa della presenza di componenti interni ad alta tensione. Per manutenzione e riparazioni affidarsi solo a tecnici qualificati.
- Non far scattare il flash vicino agli occhi di persone o animali, soprattutto dei bambini piccoli. Pericolo di danni alla vista. Quando si utilizza il flash con bambini molto piccoli, posizionarsi ad almeno un metro di distanza dal soggetto.
- Conservare la fotocamera lontano da acqua e altri liquidi. Non maneggiare la fotocamera con le mani bagnate. Non utilizzare la fotocamera mentre piove o nevicata. L'umidità può comportare il rischio di scosse elettriche.
- Tenere la fotocamera fuori dalla portata di bambini e animali per evitare incidenti o danni al dispositivo.
- In caso di fuoriuscita di fumo od odori insoliti, spegnere immediatamente la fotocamera. Portare il dispositivo al più vicino centro assistenza autorizzato per riparazione. Non tentare mai di riparare da soli la fotocamera.
- Utilizzare esclusivamente accessori indicati dal produttore. L'utilizzo di fonti d'alimentazione non espressamente consigliate può causare, surriscaldamento, distorsione, incendi, scosse elettriche e altri pericoli.

Esclusione dalla responsabilità

Non si assume alcuna responsabilità, all'infuori delle disposizioni previste dalla normativa vigente in materia, per eventuali danni all'utente o a terzi causati da una manipolazione impropria, dal mancato funzionamento o dall'utilizzo del prodotto o dei suoi accessori. Il produttore si riserva il diritto di apportare modifiche a questo prodotto o ai suoi accessori senza preavviso.

Attenzione! Non scollegare mai per aprire la fotocamera o rimuovere alcune componenti di essa. Ciò pregiudicherà qualsiasi diritto acquisito con la garanzia.

Utilizzo delle batterie

Per ottenere le prestazioni migliori e prolungare la vita della batteria, si consiglia di utilizzare batterie AAA alcaline o NiMH ricaricabili.

Prolungare la durata delle batterie

Le seguenti funzioni consumano rapidamente la carica delle batterie e, di conseguenza, devono essere utilizzate solo occasionalmente

- Uso eccessivo del flash
- Modificare le immagini sul display della fotocamera

La durata delle batterie può essere influenzata dallo sporco. Prima di inserire le batterie nella fotocamera, pulire i contatti con un panno pulito e asciutto. Le prestazioni della batterie diminuiscono drasticamente sotto i 5°C. Nel caso si utilizzi la fotocamera a basse temperature, tenere a portata di mano batterie di scorta e assicurarsi che non si raffreddino troppo. Nota: Non gettare le batterie fredde che sembrano esaurite, in quanto potrebbero riprendere a funzionare a temperatura ambiente.

Indice

MISURE PRECAUZIONALI	I	ELENCO MENU VIDEO	15
ESCLUSIONE DALLA RESPONSABILITÀ	II	MENU IMPOSTAZIONE	16
UTILIZZO DELLE BATTERIE	II		
PROLUNGARE LA DURATA DELLE BATTERIE	II	<u>REGISTRAZIONE DI BASE</u>	18
<u>INDICE</u>	<u>III</u>	REGISTRAZIONE DI IMMAGINI	18
<u>INTRODUZIONE</u>	<u>1</u>	SELEZIONE DI RISOLUZIONE E QUALITÀ	19
UTILIZZO DI QUESTO MANUALE	1	UTILIZZO DELLA FUNZIONE ZOOM	20
SCOPO DELLA CONSEGNA	2	UTILIZZO DEL FLASH	21
COMPONENTI DELLA FOTOCAMERA	3	UTILIZZO DELL'AUTOSCATTO	22
FISSAGGIO DELLA CINGHIA	5	UTILIZZO DEGLI SCATTI IN SEQUENZA	23
INSERIRE LA BATTERIA	5	REGISTRAZIONE DI FILMATI	24
INDICATORE DI BATTERIA ESAURITA	6	IMPOSTARE LE DIMENSIONI DEL FILMATO	24
INSERIMENTO DELLA SCHEDA DI MEMORIA	6	REGISTRAZIONE DI INSERTI SONORI	25
MEMORIA DELLA FOTOCAMERA	7	<u>ALTRE FUNZIONI DI REGISTRAZIONE</u>	<u>26</u>
ACCENSIONE/SPEGNIMENTO	DEL	IMPOSTAZIONE DEL BILANCIAMENTO DEL	26
DISPOSITIVO	7	BIANCO	26
FUNZIONE DI RISPARMIO ENERGIA	7	IMPOSTARE L'EFFETTO COLORE	27
IMPOSTARE LA LINGUA/LA DATA & L'ORA	8	IMPOSTAZIONE DELL'ESPOSIZIONE	27
SULLO SCHERMO	8	IMPOSTAZIONE DELLA STAMPA DELLA DATA	28
IMPOSTAZIONE DELLA LINGUA	8		
IMPOSTAZIONE DI DATA/ORO	9	<u>RIPRODUZIONE</u>	<u>29</u>
UTILIZZO DEL MONITOR LCD	9	RIPRODUZIONE D'IMMAGINI	29
MODALITÀ CATTURA	10	RIPRODUZIONE DEI FILMATI	29
MODALITÀ VIDEO	11	UTILIZZARE IL MENU IN MODALITÀ	30
MODALITÀ RIPRODUZIONE	12	RIPRODUZIONE	30
<u>FUNZIONAMENTO DI BASE</u>	<u>13</u>	UTILIZZARE IL MENU IN MODALITÀ	
CAMBIARE MODALITÀ	13	RIPRODUZIONE	30
SPOSTARSI FRA LE MODALITÀ REC E		VISUALIZZAZIONE DELLE MINIATURE	31
RIPRODUZIONE	13	RIPRODUZIONE IN MODALITÀ SLIDESHOW	32
SELEZIONE DELLA MODALITÀ REC	13	ELIMINAZIONE DI FILE	32
UTILIZZARE IL MENU IN MODALITÀ REC	14	ELIMINAZIONE DI UN SINGOLO FILE	32
ELENCO MENU CATTURA	15	ELIMINAZIONE DI TUTTI I FILE	33

FORMATTAZIONE DELLA SCHEDA SD O DELLA MEMORIA INTERNA.	33
BLOCCARE I FILE	34
SCEGLIERE UN'IMMAGINE D'AVVIO	35
IMPOSTARE LOGO	35
MODIFICARE LE IMMAGINI	36
ROTAZIONE DELLE IMMAGINI	36
IMPOSTARE LA STAMPANTE	37

EFFETTUARE I COLLEGAMENTI **38**

CONNESSIONE DELLA FOTOCAMERA A UN TELEVISORE	38
CONNESSIONE DELLA FOTOCAMERA A UN PC	39
UTILIZZO DI UN LETTORE DI SCHEDE (NON INCLUSO)	39
COLLEGARE LA FOTOCAMERA A UN PC CON UN CAVO USB	39

REQUISITI DI SISTEMA **40**

APPENDICE **41**

CARTELLA & NOME FILE	41
STRUTTURA DELLA CARTELLA	41
ASSEGNAZIONE DEL NOME A UN FILE	41
RISOLUZIONE DEI PROBLEMI	42
SPECIFICHE TECNICHE	43
CURA DA PARTE DEL CLIENTE	45
SMALTIMENTO DEI DISPOSITIVI UTILIZZATI DA PARTE DI UTENTI PRIVATI NELL'UNIONE EUROPEA	46
CONFORMITÀ FCC E SUGGERIMENTI	46

Introduzione

Utilizzo di questo manuale

Introduzione

Questo capitolo contiene informazioni da conoscere prima di utilizzare la fotocamera.

Funzionamento di base

Questo capitolo illustra tutte le funzioni di registrazione di questo dispositivo.

Registrazione di base

Questo capitolo illustra le modalità di registrazione di file di immagini, filmati e audio.

Altre funzioni di registrazione

Questo capitolo illustra le operazioni più comuni sulla registrazione di immagini.

Riproduzione

Questo capitolo illustra le modalità di riproduzione, cancellazione e modifica di file di immagini, filmati e audio.





Effettuare i collegamenti

Questo capitolo illustra le modalità di connessione della fotocamera a computer o TV.

Appendice

Questo capitolo contiene suggerimenti per l'individuazione e la risoluzione di problemi e le specifiche tecniche della fotocamera.

Di seguito vengono illustrati i simboli utilizzati in questo manuale:

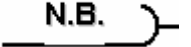
	Indica avvertenze da leggere prima di utilizzare le funzioni
 Avviso 	Indica informazioni utili per l'utilizzo della fotocamera.
 N.B. 	Indica la pagina di riferimento.

Scopo della consegna

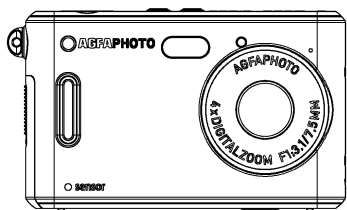

AgfaPhoto senior

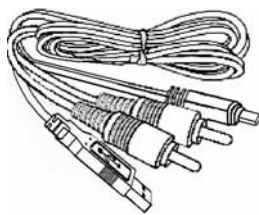

Cavo USB/AV

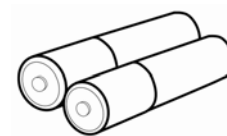

2 batterie AAA

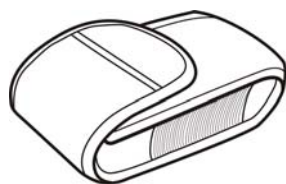

Custodia



Cinghietta da polso

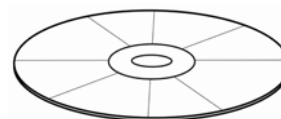

CD-ROM con il software
per l'installazione

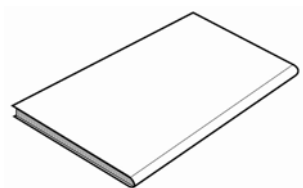

Guida rapida

Componenti della fotocamera

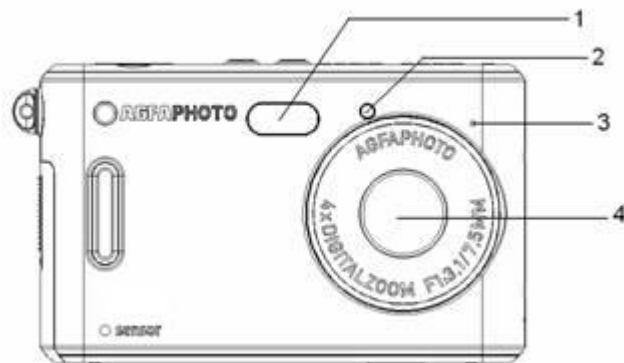



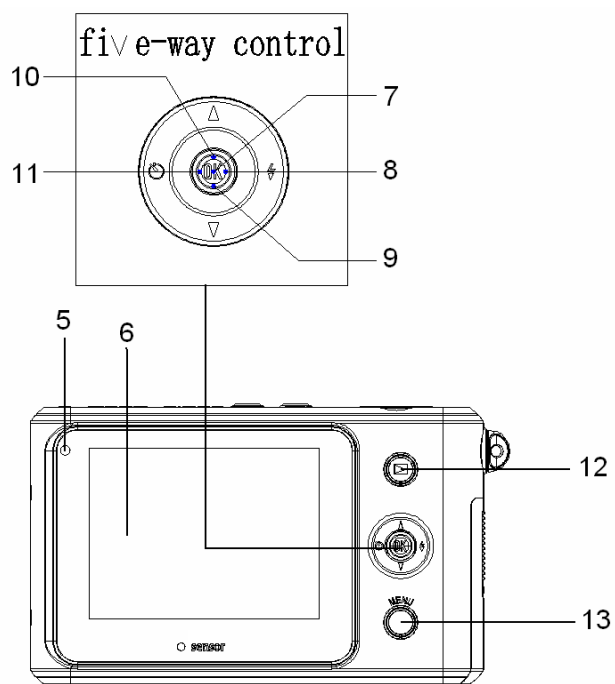

1. Flash
2. Indicatore dell'autoscatto
3. Microfono
4. Obiettivo



5. Luce di funzionamento
6. Display LCD

Pulsante multidirezionale di controllo

7. Verticalmente (Ok)
8. Destra 
9. Giù 
10. Su 
11. Sinistra 
12. Pulsante Riproduzione
13. Pulsante MENU

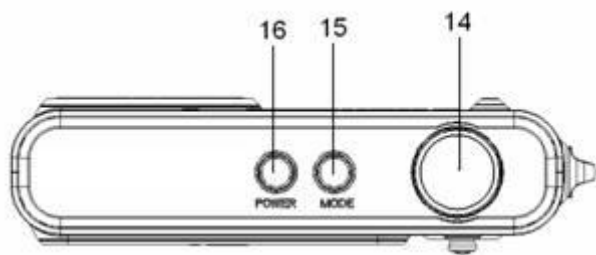

- 14. Pulsante dell'otturatore
- 15. Pulsante Modalità
- 16. Pulsante d'accensione

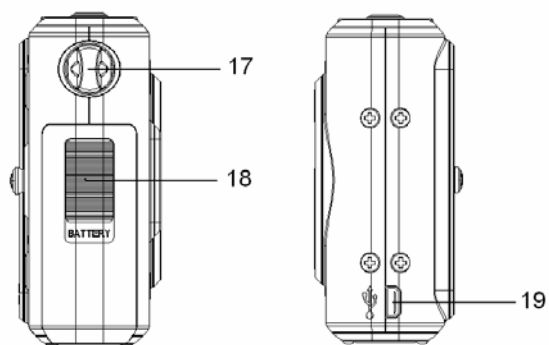

- 17. Attacco della cinghia
- 18. Coperchio batterie
- 19. Presa USB

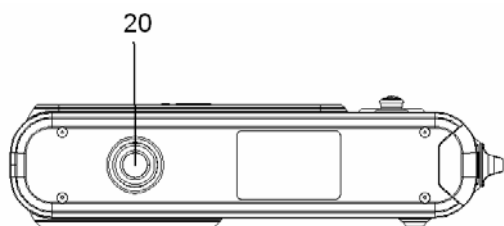

- 20. Filettatura per attacco su cavalletto

Fissaggio della cinghia

Fissare la cinghia alla fotocamera come illustrato nell'immagine seguente.

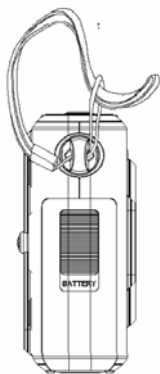

Avviso

- Non far oscillare la fotocamera tenendola per la cinghietta.

Inserire la batteria

Questa fotocamera è alimentata con due batterie AAA alcaline o con batterie ricaricabili NiMH.

1

Aprire il coperchio dell'alloggiamento della batteria.

Far scivolare il coperchio batterie nella direzione indicata dalla freccia.

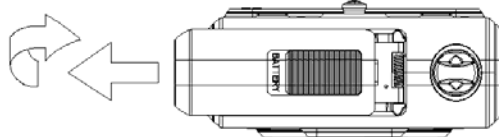

2

Inserire la batteria

Inserire due batterie tipo AAA facendo corrispondere i segni (+) e (-) con quelli indicati nel relativo vano.

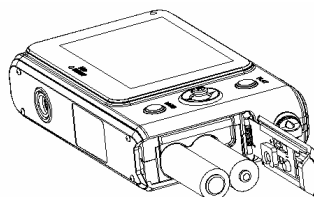

3

Chiudere il coperchio.

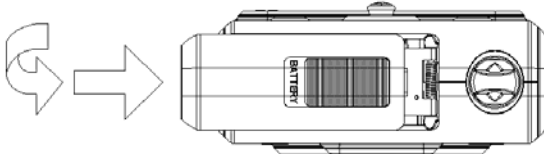

Quando le batterie sono quasi esaurite, sullo schermo LCD appare l'indicatore di batteria esaurita . A questo punto è necessario sostituire rapidamente le batterie.

Avviso

- Se le batterie vengono sostituite con altre di tipo errato sussiste il rischio di esplosione; smaltire le batterie in base alle istruzioni
- Accertarsi di spegnere la fotocamera prima di inserire o rimuovere le batterie
- Utilizzare solo batterie alcaline o NiMH Si sconsiglia l'impiego di altri tipi di batterie
- Sostituire tutte le batterie contemporaneamente. Non mischiare batterie vecchie con nuove
- Rimuovere le batterie quando non si utilizza il dispositivo per lunghi periodi di tempo
- Il corpo della fotocamera potrebbe riscaldarsi dopo un certo periodo di utilizzo. È un fenomeno normale.

Inserimento della scheda di memoria

Questa fotocamera digitale può utilizzare schede SD l'alloggiamento della scheda di memoria si trova vicino al vano batterie.

1

Aprire il coperchio dell'alloggiamento della batteria.

Far scivolare il coperchio batterie nella direzione indicata dalla freccia.

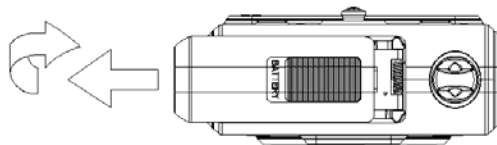

2

Inserire la scheda

Inserire la scheda con l'etichetta rivolta verso l'alto e la freccia verso l'interno.

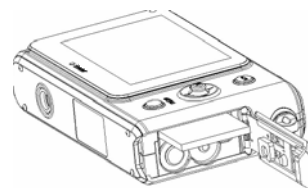

?

N.B.

Per estrarre la scheda, spingere delicatamente il lato della scheda fino a quando non esce. Estrarre la scheda e chiudere il coperchio dell'alloggiamento della batteria

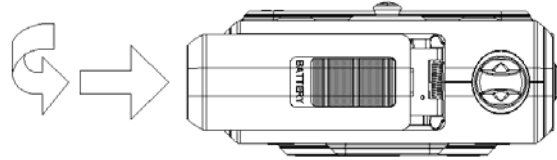
3**Chiudere il coperchio.****! Avviso**

- Inserire o estrarre la scheda con la fotocamera accesa può danneggiare la scheda i dati.
- Non toccare i terminali di connessione sul retro della scheda

Memoria della fotocamera

La fotocamera è dotata di memoria interna. Se nella fotocamera non è inserita una scheda di memoria, le immagini e i filmati registrati verranno memorizzati nella memoria interna. Se è inserita una scheda di memoria, le immagini e i filmati verranno registrati su di essa.

Accensione/spegnimento del dispositivo**1**

Premere il pulsante di alimentazione (1) per accendere la fotocamera in modalità Cattura. Il dispositivo si accenderà e il LED (2) si illuminerà rosso.

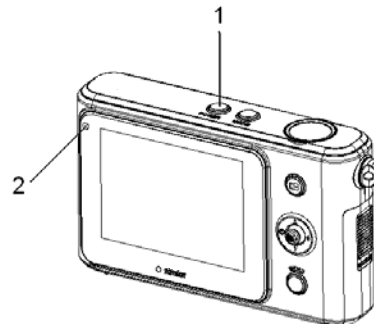
**2**

Premere nuovamente il pulsante di alimentazione (1) per spegnere il dispositivo. Il dispositivo e il LED si spegneranno.

Funzione di risparmio energia

Per risparmiare la carica della batteria, il monitor LCD si spegne automaticamente dopo 30 secondi dall'ultimo comando impartito (impostazione predefinita di fabbrica). Premere un qualsiasi bottone diverso da quello d'accensione/spegnimento per accendere il monitor LCD. Una volta che la funzione Risparmio energia è rimasta attiva per il tempo impostato, il dispositivo si spegne del tutto. Premere il pulsante di alimentazione per riaccendere la fotocamera. È possibile cambiare il tempo impostato tramite la funzione [Tempo di spegnimento automatico] nel menu Impostazione.

! Avviso

La funzione di risparmio energia non si attiverà nelle seguenti situazioni:

- Durante la registrazione di filmati o file audio
- Durante la riproduzione di filmati o file audio
- Durante la riproduzione in Slideshow
- Quando si collega la fotocamera a un computer o a una stampante con un cavo USB

Impostare la lingua/la data & l'ora sullo schermo

Quando si utilizza la fotocamera per la prima volta dopo l'acquisto, accertarsi di selezionare una lingua e di impostare data e ora.

Impostazione della lingua

1 Accendere la fotocamera e selezionare il menu Impostazione (☞ pag. 16).

2 Selezionare [Lingua]
Premere i pulsanti ▲ o ▼ per selezionare [Lingua] e premere ► per aprire il sottomenu.



3 Selezionare una lingua.
Premere il pulsante di controllo multidirezionale ▲ o ▼ per selezionare una lingua e premerlo verticalmente per applicare l'impostazione.

4 Premere il pulsante MENU per uscire dal menu.

1

Accendere la fotocamera e selezionare il menu Impostazione (☞ pag. 16).

2

Selezionare [Data/ora]

Premere il pulsante di controllo multidirezionale ▲ o ▼ per selezionare [Data/ora] e premere il pulsante di controllo multidirezionale ▶ per aprire il sottomenu.



3

Impostare data e ora

Premere il pulsante di controllo multidirezionale ▲ o ▼ per cambiare il valore su cui si trova il cursore. Premere il pulsante di controllo multidirezionale ▶ per spostare il cursore fra i parametri d'impostazione.

?

N.B.

- Tenere premuto ▲ o ▼ per cambiare i valori ininterrottamente. Per impostare la stampa della data (☞ pag. 28).

4

Applicare le impostazioni

Una volta regolate le impostazioni, spingere il pulsante di controllo multidirezionale per applicarle. Infine, premere il pulsante Menu per chiudere il menu Impostazione.



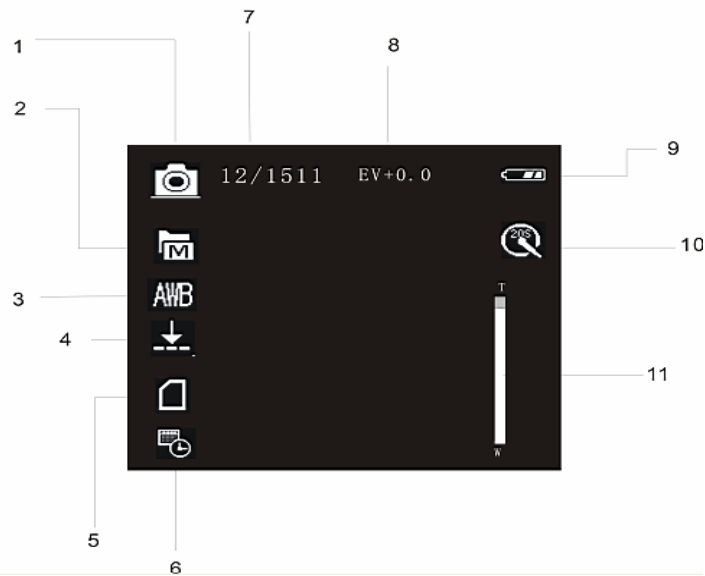

Utilizzo del monitor LCD

Il monitor LCD serve a comporre le immagini durante la registrazione, a regolare le impostazioni e a riprodurre le immagini. Quando si registrano o si riproducono immagini, sul monitor LCD appariranno i seguenti indicatori.



1 Modalità Cattura

2 Indicatore risoluzione

-  2592 x 1944
-  2048 x 1536
-  1600 x 1200
-  1280 x 960
-  640 x 480

3 Indicatore del bilanciamento del bianco

-  Nuvoloso
-  Luce diurna
-  Fluorescenza
-  Tungsteno
-  Auto

4 Indicatore qualità:

-  Super
-  Alta
-  Normale

5 Scheda di memoria inserita

6 Stampa data



7 Foto scattata/n° di foto possibili

8 Valore EV
da -2.0EV a 2.0EV

9 Indicatore livello della batteria

-  Scarica
-  Metà
-  Carica

10 Indicatore dell'autoscatto:

-  20 secondi
-  10 secondi

Modalità Video

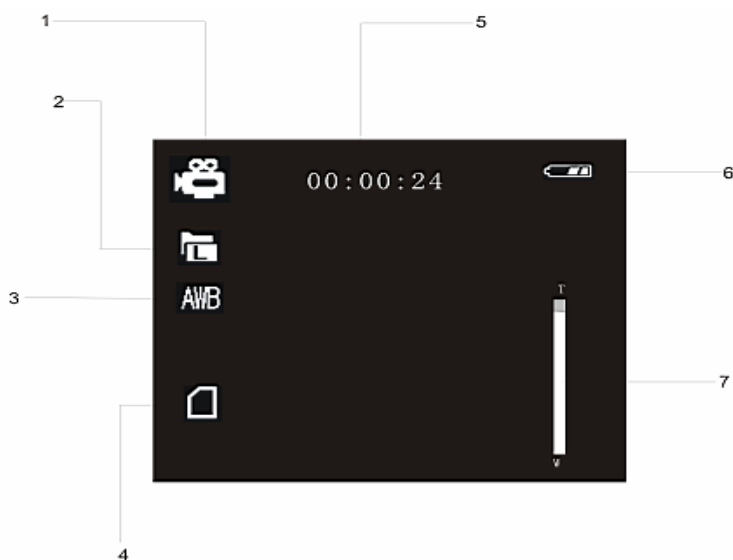

1 Modalità Video

2 Indicatore risoluzione

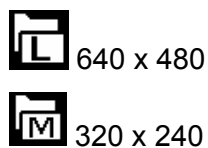

3 Indicatore del bilanciamento del bianco

4 Scheda di memoria inserita



5 Durata della registrazione

6 Indicatore livello della batteria

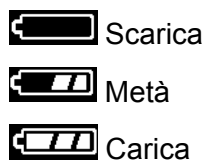

7 Barra dello zoom digitale

Modalità Riproduzione

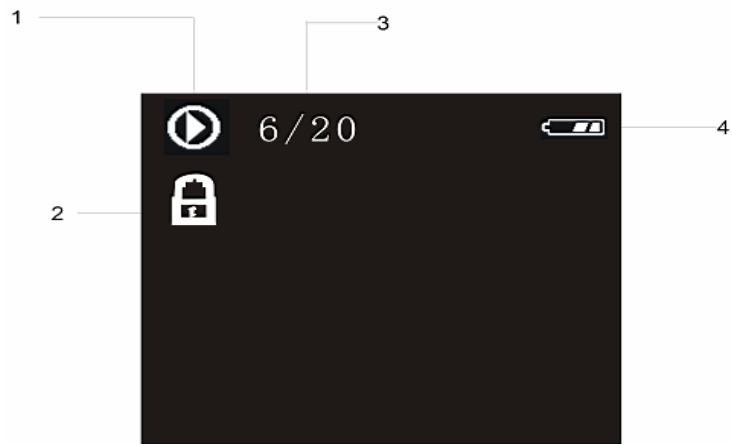

1 Modalità Riproduzione:

WAV File Audio

AVI File video

🎵 Fotografia

3 Numero del file in corso/Numero di file registrati

2 Indicatore di protezione

4 Indicatore livello della batteria

🔋 Scarica

🔋 Metà

🔋 Carica

Funzionamento di base

Cambiare modalità

In modalità REC è possibile registrare immagini e suoni. Utilizzare la modalità **Riproduzione** per riprodurre, cancellare o modificare le immagini sul monitor LCD.

Spostarsi fra le modalità REC e Riproduzione

In modalità REC, premere il pulsante Riproduzione (2) per passare alla modalità **Riproduzione**.

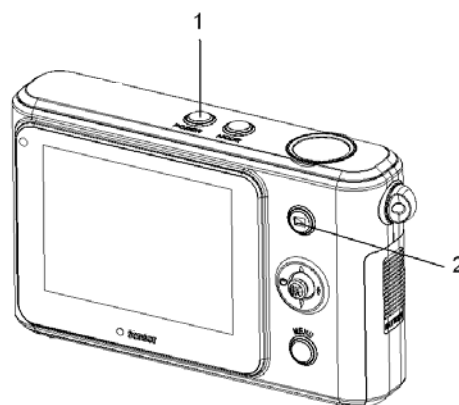

In modalità **Riproduzione**, premere il pulsante Riproduzione (2) per passare alla modalità REC.

Selezione della modalità REC

1



Premere il pulsante d'accensione per accedere alla modalità Cattura.

Quando la fotocamera è in modalità Riproduzione, premere il pulsante Riproduzione per passare alla modalità REC.

2

Premere il pulsante Modalità (1) per cambiare la modalità REC.

Ogni volta che si preme il pulsante Modalità l'icona della modalità REC cambia. La modalità REC comprende tre modalità: Cattura, Video e Audio.

Schermo	Titolo	Descrizione
	Modalità Cattura	Per scattare foto.
	Modalità Video	Per registrare filmati
	Modalità Audio	Per registrare file Audio

! Avviso

- Il pulsante Modalità non funziona quando la fotocamera è in modalità Riproduzione.

Utilizzare il menu in modalità REC

Quando si visualizza un menu, è possibile utilizzare il pulsante di controllo multidirezionale per effettuare le impostazioni desiderate. La modalità Audio non possiede un menu. Di conseguenza, in modalità Audio il pulsante menu non funziona.

1

Menu Cattura

Accendere la fotocamera e selezionare la modalità Cattura (☞ pag. 13).

2

Aprire il menu Cattura

Premere il pulsante MENU (2) per visualizzare il menu.

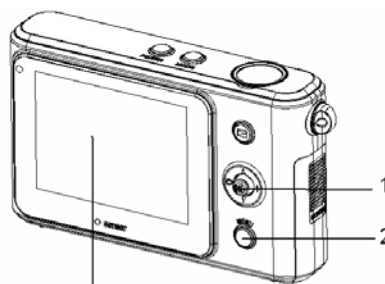

3

Selezionare una voce.

Premere il pulsante di controllo multidirezionale (1) ▲ o ▼ per selezionare una voce.

4

Cambiare le impostazioni.

















Premere il pulsante di controllo multidirezionale (1) ► per aprire il sottomenu.

Premere il pulsante di controllo multidirezionale (1) ▲ o ▼ per cambiare l'impostazione.

5







Premere il pulsante di controllo multidirezionale (1) verticalmente per salvare l'impostazione e il pulsante MENU (2) per chiudere il menu.

Elenco menu Cattura

Voce di menu	Impostazione disponibile
Risoluzione	 /  /  /  / 
Qualità	 /  / 
Bilanciamento del bianco	 /  /  /  / 
Effetto colore	Colore/ Seppia/ Monocromo
Esposizione	da -2.0EV a 2.0EV
Stampa data	Abilita  / Disabilita
Autoscatto	Disabilita/10 sec.  /20 sec. 
Scatto in sequenza	Singola/Sequenza 

Elenco menu Video

Impostare la fotocamera in modalità Video e premere il pulsante Menu per visualizzare il menu.

Voce di menu	Impostazione disponibile
Risoluzione	 640 x 480/  320 x 240
Velocità fotogrammi	30 fps/ 15 fps
Bilanciamento del bianco	 /  /  /  / 
Audio	Abilita/Disabilita

1 Accendere il dispositivo e impostarlo su REC o Riproduzione (☞ pag. 13)

2 Premere il pulsante MENU (2) per aprire il menu REC o Riproduzione. Il menu visualizzato dipende dalla modalità in cui è la fotocamera (REC o Riproduzione).

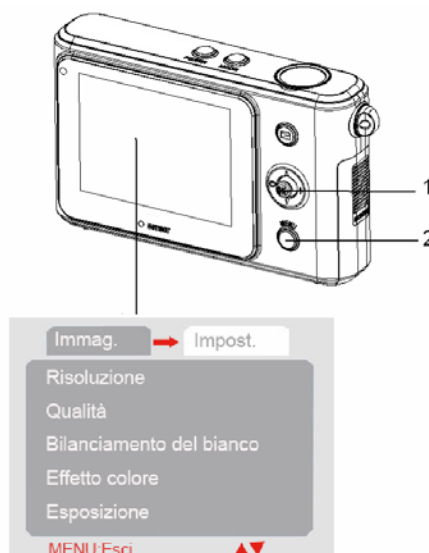

3 Aprire il menu Impostazione.

Premere il pulsante di controllo multidirezionale (1) ☐ per selezionare [Impostazione] e visualizzare il menu Impostazione.

4 Selezionare una voce.

Premere il pulsante di controllo multidirezionale (1) ▲ o ▼ per selezionare una voce di menu e premere il pulsante di controllo multidirezionale (1) ☐ per aprire il sottomenu.

5 Cambiare le impostazioni.

Premere il pulsante di controllo multidirezionale (1) ▲ o ▼ per selezionare un'opzione e premerlo verticalmente per applicare l'impostazione.

6 Premere il pulsante MENU (2) per uscire dal menu.

Voce di menu	Funzione
Lingua	Selezionare una lingua per il menu a video e le altre informazioni fra le seguenti: [English]: Inglese, Deutsch: Tedesco, Italiano]: Italiano, Español]: Spagnolo, Français]: Francese, Português]: Portoghese, Nederlands]: Olandese, Magyar]: Ungherese, [Türk]: Turco, Čestina]: Ceco, Polski]: Polacco, [Русский]: Russo, Ελληνικά]: Greco, [体中文]: Cinese S., [日本語] Giapponese
Spegnimento automatico	Per risparmiare energia, la fotocamera si spegnerà automaticamente dopo un intervallo di tempo. Sono disponibili 3 opzioni: [Disabilita]/ [60Sec]/ [120Sec]:
Uscita TV	Grazie al cavo AV in dotazione è possibile rivedere le immagini su un televisore. L'uscita TV deve essere impostata su NTSC o PAL in base al Paese d'appartenenza. [NTSC]: America, Giappone e altri; [PAL]: Europa, Oceania e altri.
Riproduci logo	Utilizzare questa funzione per abilitare o disabilitare l'immagine d'avvio. [Abilita]/[Disabilita]
Frequenza luminosa	La frequenza luminosa può essere impostata su 60 Hz o 50 Hz, in base al Paese d'appartenenza. [50HZ] / [60HZ]
Data/ora	Registra data e ora dello scatto.
Allarme	Attiva/disattiva il suono operativo. [Abilita]/[Disabilita]
Formatta	Per cancellare tutti i dati memorizzati sulla scheda di memoria, quando si utilizza una scheda, o tutti i dati memorizzati nella memoria interna se non è inserita una scheda. Verranno cancellati tutti i dati, inclusi i file protetti. Accertarsi di scaricare i file importanti sul proprio computer prima di eseguire la formattazione. [Si]/ [No].
Impostazioni predefinite	Riporta tutte le impostazioni di menu e dei pulsanti ai valori predefiniti. L'impostazione Data e Ora non cambia.
Modalità USB	Questa fotocamera può essere utilizzata anche come videocamera per PC o come disco rimovibile. [Fotocamera per PC]: utilizzo come videocamera per PC; [Memoria di massa]: utilizzo come disco rimovibile.
Versione del firmware	Questa funzione mostra la versione del software.

Registrazione di base

Registrazione di immagini

1

.....
Accendere il dispositivo e impostarlo su modalità Cattura.

(☞ pag. 13).

2

.....
Comporre il soggetto nel monitor.

Puntare il centro del monitor LCD verso il soggetto che si intende riprendere.

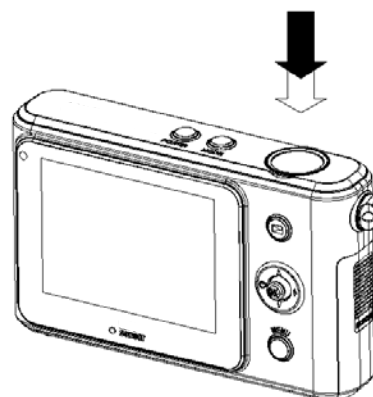

3

.....
Scattare fotografie.

Premere a fondo il pulsante dell'otturatore per scattare una fotografia.











Avviso





- Accertarsi che le dita o la cinghietta non ostruiscano l'obiettivo.
- Non estrarre la scheda di memoria o la batteria mentre la fotocamera sta salvando le immagini o l'immagine non verrà completamente registrata.

Selezione di Risoluzione e Qualità

È possibile selezionare una risoluzione e una qualità inferiori in modo tale da ridurre le dimensioni dell'immagine e poter scattare più foto. Scegliere un'impostazione adatta in base alla qualità d'immagine desiderata e alla finalità.



Dimensioni dell'immagine AgfaPhoto sensor 505-D		Dimensioni della foto	
	2592 x 1944	Stampa più grande di A4 Per stampare cartoline o allegare a e-mail	Più grande ↑↓ Più piccola
	2048 x 1536		
	1600 x 1200		
	1280 x 960		
	640 x 480		

Dimensioni dell'immagine AgfaPhoto sensor 510-D		Dimensioni della foto	
	3264 x 2448	Stampa più grande di A4 Per stampare cartoline o allegare a e-mail	Più grande ↑↓ Più piccola
	2592 x 1944		
	2048 x 1536		
	1600 x 1200		
	640 x 480		

Dimensioni dell'immagine AgfaPhoto sensor 500-D		Dimensioni della foto	
	2592 x 1944	Stampa più grande di A4 Per stampare cartoline o allegare a e-mail	Più grande ↑↓ Più piccola
	2048 x 1536		
	1600 x 1200		
	1280 x 960		
	640 x 480		

! Avviso



- Risoluzione e qualità dell'immagine influiscono sulla capacità dell'immagine.

Compressione		Finalità	
	Super	Immagini di qualità superiore	Qualità superiore ↑ Qualità inferiore
	Alta	Immagini di qualità normale	
	Normale	Immagini di qualità inferiore	

Utilizzo della funzione Zoom

La fotocamera è dotata di una funzione zoom digitale che consente di ingrandire o ridurre il soggetto da riprendere. Lo zoom digitale ingrandisce o rimpicciolisce l'immagine tramite il software.

1
Impostare lo zoom e puntare la fotocamera sul soggetto.

2
Premere il pulsante di controllo multidirezionale (1)  o  per comporre l'immagine.

[W]: per scatto in grandangolo

[T]: per scatto in tele

- Premendo il pulsante dello zoom, sul monitor LCD apparirà la barra dello zoom.

3
Premere il pulsante dell'otturatore per scattare una fotografia

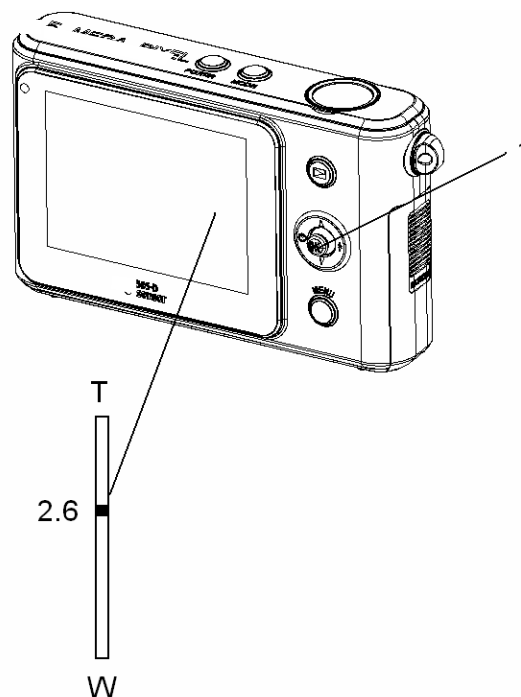



N.B.

- Lo zoom digitale funziona allargando la porzione centrale di un'immagine tramite un procedimento d'interpolazione del software.
- Lo zoom digitale viene utilizzato per ottenere livelli d'ingrandimento fino a circa 4 volte l'originale.
- Maggiore è il valore dello zoom digitale, minore è la qualità dell'immagine.

Utilizzo del flash

Il flash non serve solo a scattare fotografie in condizioni di luce insufficiente, ma anche quando il soggetto si trova in ombra o controluce. Premendo il pulsante del flash la fotocamera si sposterà fra le varie modalità di flash. Il flash non si attiva durante gli scatti continuati o la registrazione di filmati.

1

Accendere la fotocamera e selezionare la modalità **Cattura** (👉 pag. 13).

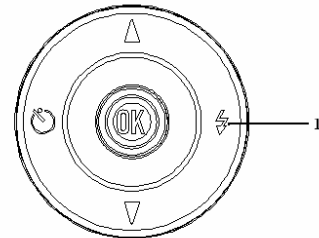

2

Premere il pulsante di controllo multidirezionale verso destra (1) per cambiare le modalità di flash.

- Ogni volta che si preme il pulsante Flash, la relativa icona cambia.

2



Flash automatico:

Il flash scatta automaticamente quando le condizioni di scatto richiedono un'illuminazione extra.



Flash fisso:

Il flash entra in funzione sempre, indipendentemente dalle condizioni di luce.



Flash OFF:

Il flash non scatta mai, anche in condizioni di totale assenza di luce.

3

Premere il pulsante dell'otturatore per scattare una fotografia

Avviso

- Il tempo di carica del flash può aumentare in caso di batteria scarica.
- Mentre il flash si ricarica lo schermo è nero e è possibile scattare la foto successiva solo una volta completata la carica.
- Quando si scattano foto in ambiente luminoso, l'immagine risulterà con un'esposizione errata a causa di facule (riflessi luminosi).



Utilizzo dell'autoscatto

Utilizzare l'autoscatto per impostare un intervallo fra il momento in cui si preme il pulsante dell'otturatore e quello dello scatto dell'immagine. Utilizzare la funzione Sequenza per scattare fotografie in sequenza.

1
Accendere la fotocamera e selezionare la modalità Cattura ( pag. 13).

2
Aprire il menu REC ( pag. 15).

3
Cambiare le impostazioni.

Premere il pulsante Modalità (1) per aprire il sottomenu e premere  o  per selezionare [**Autoscatto**]; premerlo quindi verticalmente per applicare l'impostazione. Per passare dalla modalità Autoscatto a quella Cattura è possibile anche premere il pulsante di controllo multidirezionale .

Disabilita: Non utilizzare l'autoscatto.



10 sec.:

Lo scatto avrà luogo dopo 10 secondi.



20 sec.:

Lo scatto avrà luogo dopo 20 secondi.

4
Premere il pulsante MENU per uscire dal menu. Premere il pulsante dell'otturatore per scattare una fotografia

N.B.

- Quando si utilizza la funzione autoscatto è necessario utilizzare un cavalletto o posizionare la fotocamera su una superficie piana e stabile.
- Mentre si utilizza la funzione autoscatto la luce di questa funzione lampeggerà e si spegnerà una volta scattata la foto.

Utilizzo degli scatti in sequenza

Utilizzare questa funzione per scattare 3 fotografie in sequenza.

1
Accendere la fotocamera e selezionare la modalità Cattura (☞ pag. 13).

2
Aprire il menu Cattura (☞ pag. 15).

Premere il pulsante di controllo multidirezionale ▲ o ▼ per selezionare **[Scatto in sequenza]**.

3
Cambiare le impostazioni.

Premere il pulsante Modalità per aprire il sottomenu e premere ▲ o ▼ il pulsante di controllo multidirezionale per selezionare **[Sequenza]** e premerlo verticalmente per applicare l'impostazione.

Singola: Premere il pulsante dell'otturatore una volta per scattare una fotografia.

Sequenza: Premere il pulsante dell'otturatore una volta per scattare 3 foto in sequenza.

4
Premere il pulsante MENU per uscire dal menu.

Premere il pulsante dell'otturatore per scattare fotografie. Quando si utilizza la funzione Scatto in sequenza il flash non funziona.

Registrazione di filmati

1 Accendere la fotocamera e selezionare la modalità Video (☞ pag. 13).

2 Comporre il soggetto nel monitor.

Puntare il centro del monitor LCD verso il soggetto che si intende riprendere.

3 Iniziare a registrare

- Premere il pulsante dell'otturatore per avviare la registrazione.
- Sul monitor LCD apparirà la durata della registrazione.
- Il bilanciamento del bianco viene impostato e bloccato sui parametri del primo fotogramma.

4 Terminare la registrazione.



- Per terminare la registrazione, premere nuovamente il pulsante dell'otturatore.
- Quando si raggiunge la capacità massima della memoria, la fotocamera terminerà automaticamente la registrazione.

! Avviso

- Quando, in modalità Filmato, viene utilizzata la funzione Zoom digitale, la barra dello zoom non verrà visualizzata.

Impostare le dimensioni del filmato

Dimensioni del filmato e velocità dei fotogrammi

Risoluzione		Velocità fotogrammi	
	640 x 480	30 fps/ 15 fps	Qualità superiore ↕ Qualità inferiore
	320 x 240	30 fps / 15fps	

Registrazione di inserti sonori

1

Accendere la fotocamera e selezionare la modalità Audio (☞ pag. 13).

2

Premere il pulsante dell'otturatore (1) per avviare la registrazione.

Le voci vengono registrate dal microfono (2) della fotocamera.

Prestare attenzione a non toccare il microfono durante la registrazione.

3

Per terminare la registrazione, premere nuovamente il pulsante dell'otturatore.



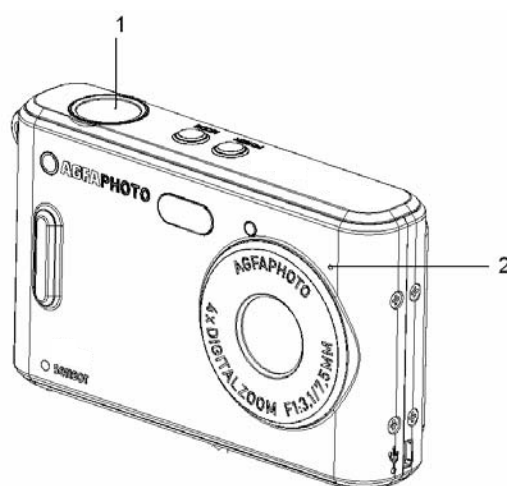

Quando si raggiunge la capacità massima della memoria, la fotocamera terminerà automaticamente la registrazione.



Altre funzioni di registrazione

Impostazione del Bilanciamento del bianco

Regolare il bilanciamento del bianco in base alle diverse fonti di luce: luce solare, incandescenza (tungsteno) o fluorescenza.

Opzione	Descrizione
	Corregge automaticamente il bilanciamento del bianco. Ideale per la fotografia generica.
	Corregge il bilanciamento in caso di forte luce solare o di luce naturale.
	Corregge il bilanciamento in condizioni di normale illuminazione in interni. Corregge i toni arancio delle lampadine in interni domestici. Ideale per foto senza flash in interni con lampade al tungsteno o alogene.
	Corregge il bilanciamento con l'illuminazione fluorescente. Corregge i toni verdi dell'illuminazione a fluorescenza. Ideale per foto in interni illuminati a fluorescenza.
	Corregge il bilanciamento in condizioni di tempo nuvoloso o crepuscolo.



N.B.

- Un modo pratico per conseguire un bilanciamento del bianco corretto consiste nel paragonare i diversi toni di bianco ottenuti fotografando un foglio di carta bianco con le varie impostazioni manuali di Bilanciamento del bianco. In base al tono più realistico ottenuto è possibile determinare l'impostazione migliore di Bilanciamento del bianco nelle condizioni di luce in corso.

Impostare l'effetto colore

Per aggiungere una sfumatura di colore all'immagine, impostare Effeto colore.

Opzione	Descrizione
Colore	Riflette i reali colori dell'oggetto
Seppia	Aggiunge un tono seppia all'immagine
Monocromo	L'immagine risulta in due colori: bianco e nero

Impostazione dell'esposizione

Impostare manualmente il valore d'esposizione per compensare condizioni di luce inusuali, come l'illuminazione indiretta in interni, sfondi scuri e forti controluce.

- 1
Accendere la fotocamera e selezionare la **modalità Cattura** (☞ pag. 13).

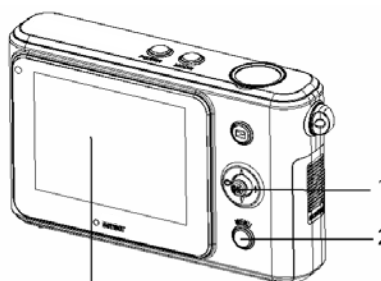

- 2
Aprire il menu Cattura.
Premere il pulsante MENU (2) per visualizzare il menu.



- 3
Selezione dell'esposizione
Premere il pulsante di controllo multidirezionale (1) ▲ o ▼ per selezionare [Esposizione].

- 4
Cambiare le impostazioni.
Premere il pulsante di controllo multidirezionale (1) verso destra ► per aprire il sottomenu. Premere il pulsante di controllo multidirezionale (1) ◀ o ▶ per cambiare l'impostazione.

5**Applicare le impostazioni**

Premere il pulsante di controllo multidirezionale (1) verticalmente per rendere effettive le impostazioni. Premere il pulsante menu per uscire dal menu.

Impostazione della stampa della data

La funzione di stampa della data può essere utilizzata per aggiungere la data alle immagini scattate.

Opzione	Descrizione
Abilita	Aggiunge data e ora dello scatto alle immagini stampate.
Disabilita	Non aggiunge data e ora dello scatto alle immagini stampate.

Riproduzione

Riproduzione d'immagini

1

.....
Accendere la fotocamera e selezionare la modalità Riproduzione (☞ pag. 13).

Sul monitor LCD apparirà l'ultima immagine registrata. In assenza di immagini memorizzate, a video apparirà il messaggio [Nessun file].

2

.....
Premere il pulsante di controllo multidirezionale ◀ o ▶ per visualizzare l'immagine precedente.

◀: Visualizza l'immagine precedente.

▶: Visualizza l'immagine successiva.

Riproduzione dei filmati

1

.....
Accendere la fotocamera e selezionare la modalità Riproduzione (☞ pag. 13).

2

.....
Premere il pulsante di controllo multidirezionale ◀ o ▶ per selezionare il filmato da riprodurre.

3

.....
Dare inizio alla riproduzione

Premere il pulsante dell'otturatore per avviare la riproduzione del filmato. Premere nuovamente il pulsante dell'otturatore per interrompere la riproduzione o premere il pulsante di controllo multidirezionale verticalmente per metterla in pausa. Quando il filmato è in pausa, premere nuovamente il pulsante di controllo multidirezionale per riprendere la riproduzione.

! Avviso

- Nota: questa fotocamera non supporta gli altoparlanti: il volume è disponibile solo quando, per la riproduzione, il dispositivo viene collegato a un televisore o a un P.

