

DC-633xs

Manual de usuario



 **AGFAPHOTO**

Vista general del producto

1. Botón de disparo
2. Flash
3. Lámpara de enfoque / Temporizador LED
4. Energía del LED
5. Botón de encendido
6. Altavoz
7. Objetivo
8. Micrófono

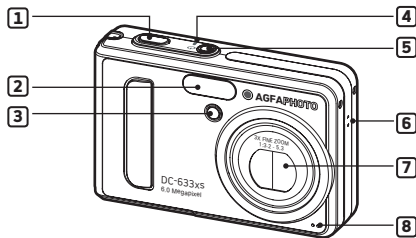

9. Botón alejar zoom / miniaturas
10. Botón para acercar el zoom
11. Botón de modos
12. Pantalla LCD
13. Botón de menú
14. Sujeción para la correa de mano
15. Flash LED
16. Power LED
17. Botón de encendido de Pantalla
18. Botón izquierda
19. Botón OK
20. Botón arriba/ Flash
21. Botón temporizador/derecha
22. Retrato/ abajo

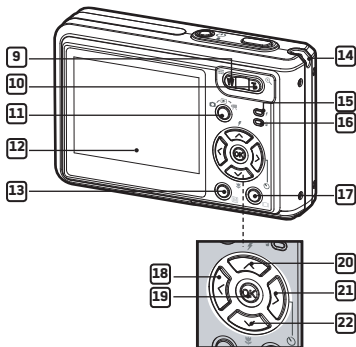

- 23. Cubierta de la batería y de la tarjeta SD/
Ranura para la tarjeta SD
- 24. Puerto USB
- 25. Acoplamiento para trípode

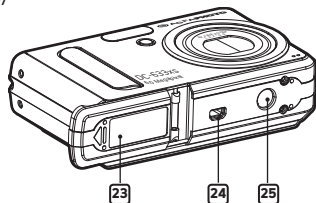

Índice

1 Guía rápida	7
• Contenido del paquete de la cámara.....	8
• Instalación y extracción de la batería.....	9
• Uso de la batería.....	10
• Comprobación del nivel de carga de la batería.....	10
• Encendido y apagado de la cámara.....	11
2 Ajuste de la cámara	12
• Comprobación del estado de la cámara.....	12
• Modo de cámara.....	15
• Cómo desplazarse por los menús.....	15
• Menú de configuración.....	16
• Ajuste de la fecha y la hora actual.....	18
• Ajuste de la función de apagado automático.....	19
• Encendido y apagado del aviso sonoro.....	20
• Selección de la frecuencia.....	21
• Selección del idioma de la pantalla e.....	22
• Activar y desactivar la impresión de fecha.....	23
• Carga del modo USB entre MSDC y Pictbridge.....	24
• Restablecer los ajustes predeterminados.....	25
• Encendido y apagado de la pantalla de información y la pantalla de LCD.....	26
3 Realización y administración de fotografías	28
• Fotografías al aire libre sin flash.....	28
• Realización de fotografías en diferentes modos de escena.....	30
• Realización de fotografías en el modo macro.....	32
• Ajuste del modo flash.....	33
• Ajuste de la compresión y del tamaño de la imagen.....	35
• Ajuste de la compensación de exposición para las fotografías.....	38
• Cambio de la velocidad ISO.....	39
• Ajuste del balance de blancos de las fotografías.....	40
• Ajuste de la nitidez.....	41
• Ajuste de la medición de la luz.....	42

• Ajuste del temporizador	43
• Opción zoom.....	44
4 Grabación de secuencias de vídeo.....	45
• Grabación de secuencias de vídeo	45
• Ajuste de tamaño de la imagen de vídeo	46
• Ajuste del balance de blancos para las secuencias de vídeo	47
5 Administración de fotografías y secuencias de vídeo	48
• Revisión de fotografías en la pantalla LCD	48
• Reproducción de secuencias de vídeo	49
• Cómo proteger o desproteger la fotografía o secuencia de vídeo seleccionada	49
• Presentación de diapositivas.....	50
• Eliminación de una fotografía o secuencia de vídeo.....	53
6 Ajustes de impresión.....	54
• Acerca de PictBridge	54
• DPOF (formato de orden de impresión digital).....	62
7 Uso de la memoria tarjeta.....	64
• Uso de la memoria tarjeta	64
• Formateo de la memoria.....	67
• Copia de imágenes, videoclips y clips de audio en la Tarjeta de memoria	68
8 Instalación del software en el ordenador.....	69
• Instalación del software	69
• Software suministrado con la cámara	71
• Requisitos del sistema informático	72
• Desinstalación del controlador de la AGFAPHOTO Digital Camera (PC sólo).....	73
9 Transferencia de fotografías y vídeos al ordenador.....	74
• Conexión de la cámara al ordenador por medio del cable USB.....	74
• Transferencia de fotografías y secuencias de vídeo por medio del cable USB.....	75
10 Solución de problemas.....	76
• Solución de problemas	76

11 Obtención de ayuda	79
• Atención al cliente.....	79
• Ayuda para el software ArcSoft.....	79
12 Apéndice	80
• Especificaciones técnicas.....	80
• Capacidad de la tarjeta SD.....	82
• Ajustes predeterminados de la cámara.....	85
• Consejos, seguridad y mantenimiento.....	86
• Normativas.....	86

1 Guía rápida

Diseñada como el producto estrella de AGFAPHOTO, la cámara digital está equipada con pantalla LCD en color de 2.4 pulgadas para ver las imágenes y multitud de controles preprogramados. La cámara ideal para fotógrafos que buscan sencillez de manejo y, al mismo tiempo, un excelente resultado.

Esta cámara esta provista de:

- Sistema de lentes de cristal para exposiciones a una distancia de 4 pulgadas al infinito, incluyendo modos de zoom óptico de 3 aumentos y zoom digital de 4 aumentos.
- 9 modos de disparo y función de grabación de vídeo.
- Flash integrado con 5 modos (desactivado, automático, reducción de ojos rojos, sinc. lenta y activado).
- Ajustes de resolución para impresión y correo electrónico.
- Medición de luz, balance de blancos, compensación de exposición para adaptarse a las condiciones de iluminación.
- Disfrute del modo PictBridge: conecte su cámara e imprima sus fotos directamente.

• Contenido del paquete de la cámara



DC-633xs



Guía Rápida



Tarjeta de garantía

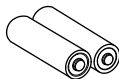

2 AA Batería



Cable USB

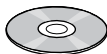

El CD-ROM de incluyeS
DC-633xs cámara digital Driver (PC only)
ArcSoft® PhotoStudio® 5.5 (PC)
/ArcSoft® PhotoStudio® 4.3 (Mac)
/ArcSoft PhotoPrinter® 5 (PC)
/ArcSoft PhotoPrinter® 4 (Mac)
Adobe® Acrobat® Reader™ (PC&Mac)
Guía del usuario en formato PDF



Funda



Correa de mano

• Instalación y extracción de la batería

1. Abra la tapa de la batería de la cámara deslizándola hacia afuera tal como se indica en el gráfico.
2. Inserte la batería tal como se muestra.
3. Cierre la tapa de la batería presionándola hacia abajo y deslizándola hacia la cámara hasta que encaje.

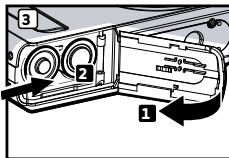
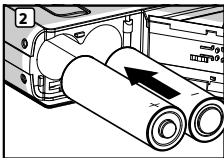
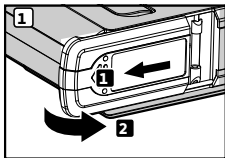

4. Para sacar la batería, deslice la trabilla en el sentido de la flecha y la batería saldrá expulsada de su ranura un bit.
5. Extraiga la batería con la uña, tirando en el sentido de la flecha.
6. Cierre la tapa de la batería presionándola hacia abajo y deslizándola hacia la cámara hasta que encaje.

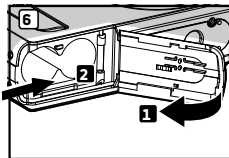
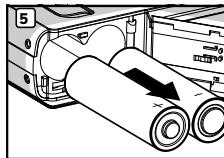
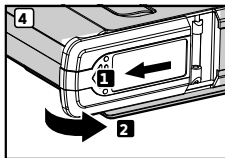

Si desea conocer las normas sobre el uso de la batería, consulte el apartado "Uso de la batería" en la página 10.

• Uso de la batería

Las siguientes acciones reducen la duración de la batería:

- Revisar fotografías en la pantalla LCD.
- Uso excesivo del flash.

PRECAUCIÓN!

- La batería debe ser sustituida por un adulto.
- Inserte la batería con la polaridad correcta.
- Extraiga inmediatamente la batería descargada de la cámara.
- No cortocircuite los terminales de alimentación.
- No tire la batería al fuego.
- Extraiga la batería de la cámara si no la va a utilizar.
- La duración de la batería depende del uso que se le dé a la cámara.

Conserve estas instrucciones para futuras consultas.

• Comprobación del nivel de carga de la batería

Compruebe el nivel de carga de la batería antes de hacer fotos.



La batería está cargada.



La batería tiene suficiente carga.



Nivel de carga bajo.





La batería está descargada.





La energía de la batería está agotada.



NOTA:

1. Cuando la batería está descargada aparecerá  el icono en la pantalla LCD. Hacer fotografías es posible, pero no se puede utilizar el flash.
2. En la pantalla LCD aparecerá  cuando la batería esté descargada y la cámara se apagará automáticamente. Reemplace las pilas inmediatamente.
3. Le recomendamos utilizar una batería recargable Ni-mh para un mejor funcionamiento.

• Encendido y apagado de la cámara

1. Pulse el botón  hasta que se encienda la pantalla Power On LCD.
2. Pulse de nuevo el botón  El objetivo zoom se repliega.

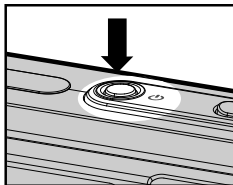

IMPORTANTE!

Todas las operaciones, incluyendo la realización de fotografías y secuencias de vídeo y el ajuste de las opciones de disparo y reproducción, se efectúan mientras la cámara está encendida.

2 Ajuste de la cámara

• Comprobación del estado de la cámara

Encienda la cámara y examine la pantalla LCD para comprobar qué ajustes de la cámara están activos. Si no aparece algún icono de función, esto significa que la función en cuestión no está activada.

Modo de fotografía

Tarjeta SD

Modo de captura

- Modo de fotografía *

Modo de escenas

- Auto *
- Retrato
- Paisaje
- Nocturno
- Puesta de sol
- Retrato Noct.
- Movimiento
- Macro
- Luz fondo

Mode flash

- Flash desactivado
- Flash automático *
- Flash activado
- Reducción de ojos rojos
- Sinc. lenta

Temporizador

- Temporizador de 2 seg.
- Temporizador de 10 seg.

Estado de zoom digital

Barra de zoom óptico y digital

Estado de la batería

- Cargada
- Adecuada
- Baja
- Descargada
- Descargada

Modo de fotografía LCD

- Nº de fotografías restantes
- Tamaño Imagen
- 2816 x 2112 *
- 2304 x 1728
- 2048 x 1536
- 1600 x 1200
- 640 x 480
- Histograma





Modo de fotografía LCD

- 012
- 2048X1536
- ISO AUTO
- WB
- X2.0
- W
- T





* Ajuste predeterminado

Valor de compensación de exposición
+/-2.0, +/-1.5, +/-1.0, +/- 0.5
+/- 0

Sensibilidad ISO

-  Automático*
-  100
-  200
-  400

Balance de blancos

-  Automático *
-  Luz diurna
-  Nublado
-  Tungsteno
-  Fluorescente

Medición de luz

-  Media*
-  Centro
-  Puntual



Nitidez

-  Nítido
-  Normal *
-  Suave

Compresión

-  Muy Alta *
-  Alto
-  Normal

* Ajuste predeterminado

Modo de vídeo

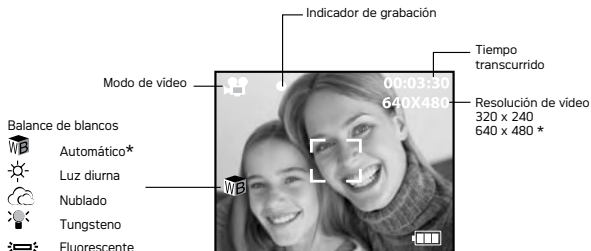

Modo de reproducción



• Modo de cámara

La cámara tiene 3 modos de funcionamiento: modo de captura, modo de reproducción y Modo de vídeo. Puede cambiar entre ellos deslizando el selector de modo de captura, modo de reproducción y Modo de vídeo situado en la parte posterior de la cámara.

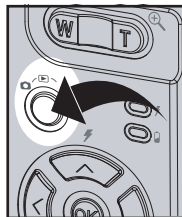

NOTA:

- El modo de imagen fija (Still Image) es el modo de captura predeterminado.

• Cómo desplazarse por los menús

Los menús y las barras de función se utilizan para ajustar las opciones de captura y reproducción, así como otras opciones de la cámara como la fecha / hora, apagado automático, etc.

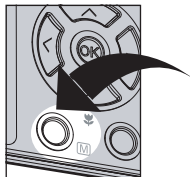

Pulse el botón **[M]** para acceder a la barra de menú y pulse el botón derecha para entrar en un submenú. Use los botones arriba y abajo, izquierda y derecha, para desplazarse en estas direcciones. Pulse el botón **[OK]** para confirmar su selección y el botón izquierda para regresar al primer y segundo nivel de menú.







Pulse el botón **[M]** para activar una barra de función. Con los botones de dirección podrá desplazarse hacia arriba o hacia abajo y a la derecha o a la izquierda. La opción seleccionada se abre y tiene efecto de forma inmediata.

• Menú de configuración

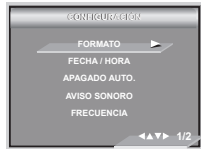
El menú de configuración está disponible en los dos modos de funcionamiento para poder personalizar los ajustes de la cámara. Aquí empleamos el modo  como ejemplo.

1. Pulse el botón  para acceder al menú principal.
2. Pulse el botón  o  para seleccionar la opción "CONFIGURACIÓN".





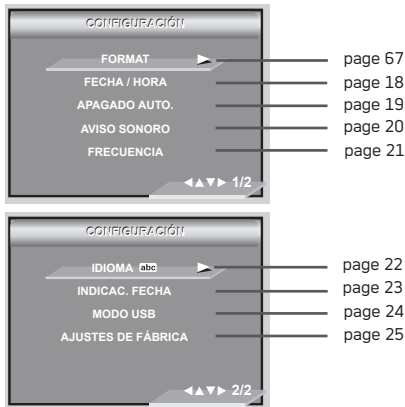



3. Pulse el botón  para acceder al submenú de "CONFIGURACIÓN".
4. Utilice los botones  y  para seleccionar una opción de configuración y, a continuación, presione el botón  para acceder al submenú de dicha opción.









• Ajuste de la fecha y la hora actual

1. Siga las instrucciones que aparecen en la página 16 del "Menú de configuración" para acceder al menú "CONFIGURACIÓN".
2. Pulse el botón  para acceder al submenú de "FECHA / HORA".

Ajuste de la formato de fecha

3. Pulse el botón  o  para acceder al submenú de "FORMATO FECHA".
4. Pulse el botón .
5. Pulse  o  para seleccionar el ajuste deseado.
6. Pulse el botón .

Ajuste de la FECHA y HORA



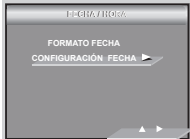



3. Pulse  o  button para seleccionar "CONFIGURACIÓN FECHA".
4. Pulse el botón .
5. Con los botones  o  para ajustar el valor del campo.
6. Utilice el botón  seleccionar uno de los campos.
7. Pulse el botón .



• Ajuste de la función de apagado automático

La cámara está equipada con una función para ahorrar carga de la batería.

Para cambiar los ajustes de la función de ahorro de energía, siga los siguientes pasos:

1. Siga las instrucciones que aparecen en la página 16 del "Menú de configuración" para acceder al menú "CONFIGURACIÓN".
2. Seleccione la opción "APAGADO AUTO." con el botón  o .
3. Pulse el botón  para entrar en el submenú de "APAGADO AUTO.".
4. Especifique el tiempo para el apagado automático utilizando los  o . Pulse el botón  o el botón derecho para confirmar su selección y salir de la ventana de menús, pulse el botón izquierdo para abandonar la confirmación y volver al menú principal.

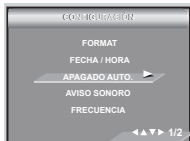

1 MINUTE / 3 MINUTES

La cámara está diseñada para apagarse automáticamente y así prolongar la duración de la batería tras el período de inactividad especificado.

APAGADO

La función de ahorro de energía no está activada.









NOTA:

El apagado automático se desactiva automáticamente en cualquiera de las siguientes circunstancias.

- Mientras la cámara está grabando secuencias de vídeo.
- Mientras la cámara está efectuando una presentación de diapositivas.
- Mientras la cámara está conectado PC o a su impresora.

• Encendido y apagado del aviso sonoro





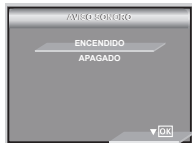
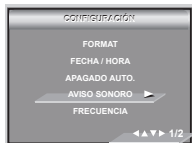

Puede activar o desactivar el aviso sonoro en el menú CONFIGURACIÓN. Si el aviso sonoro está activado, la cámara emitirá un pitido al presionar los botones.

1. Siga las instrucciones que aparecen en la página 16 del "Menú de configuración" para acceder al menú "CONFIGURACIÓN".
2. Seleccione la opción "AVISO SONORO" con el botón  y .
3. Pulse el botón  para acceder al submenú de "AVISO SONORO".
4. Seleccione "APAGADO" o "ENCENDIDO" con el botón  y . Pulse el botón  para confirmar su selección y salir de la ventana de menús.



•Selección de la frecuencia

Para haber mejores fotos en interiores, deberá ajustarse la cámara para adaptarla a la frecuencia de luz correcta.

1. Siga las instrucciones que aparecen en la página 16 del "Menú de configuración" para acceder al menú "CONFIGURACIÓN".
2. Seleccione la opción "FRECUENCIA" con el botón  o .
3. Pulse el botón  para acceder al submenú de "FRECUENCIA".
4. Seleccione la resolución que desee utilizando los botones  y . Pulse el botón  para restablecer los ajustes predeterminados y salir de la ventana de menú.

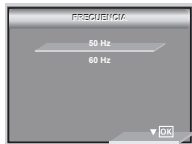
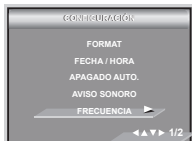

NOTA:

50 HZ







60 HZ

Para usuarios de Europa

Para usuarios de los Estados Unidos

• Selección del idioma de la pantalla







Puede seleccionar diferentes idiomas para el menú.

1. Siga las instrucciones que aparecen en la página 16 del "Menú de configuración" para acceder al menú "CONFIGURACIÓN".
2. Seleccione la opción "IDIOMA" con el botones  o  .
3. Pulse el botón  para acceder al submenú de "IDIOMA".
4. Seleccione la resolución que desee utilizando los botones  o  button. Pulse el botón  para confirmar su selección y salir de la ventana de menús.



• Activar y desactivar la impresión de fecha

Para imprimir la fecha en las fotografías, utilice el ajuste de impresión de fecha. Asegúrese de que la fecha es correcta antes de activar este ajuste.



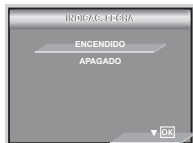



1. Siga las instrucciones que aparecen en la página 16 del "Menú de configuración" para acceder al menú "CONFIGURACIÓN".
2. Seleccione la opción "INDICAC. FECHA" con el botón  o .
3. Pulse el botón  para acceder al submenú de "INDICAC. FECHA".
4. Seleccione "ENCENDIDO" o "APAGADO" con el botón  o . Pulse el botón  para confirmar su selección y salir de la ventana de menús.



• Carga del modo USB entre MSDC y Pictbridge

En esta cámara, puede elegir entre los tipos de funcionamiento Almacenamiento masivo o Cámara PC. MSDC modo de funcionamiento predeterminado.

MSDC (Clase de dispositivos de almacenamiento masivo) es una interfaz entre un ordenador y una cámara digital que muestra la cámara como una unidad de disco extraíble conectada al ordenador. El modo de almacenamiento masivo hace que la cámara se convierta en una unidad de disco duro externo y pueda ver y descargar en el ordenador fotografías y secuencias de video almacenadas en la memoria interna o en la tarjeta de memoria SD.

1. Seleccione el modo de fotografía.
2. Acceda al menú Configuración.
3. Pulse el botón  o  para seleccionar "MODO USB".
4. Pulse el botón .
5. Pulse el botón  o  para seleccionar la opción deseada.
6. Pulse el botón .







NOTA:

El modo de funcionamiento vuelve a ajustarse en Almacenamiento masivo cada vez que apaga la cámara.

• Restablecer los ajustes predeterminados

Puede restablecer los ajustes predeterminados siguiendo los pasos a continuación (para más detalles, consulte el apartado "Ajustes predeterminados de la cámara" en la página 86).

1. Siga las instrucciones que aparecen en la página 16 del "Menú de configuración" para acceder al menú "CONFIGURACIÓN".
2. Seleccione la opción "PREAJUSTES" con el botones  y .
3. Pulse el botón .
4. Seleccione "CANCELAR" o "OK" con el botón . Pulse el botón  para restablecer los ajustes predeterminados y salir de la ventana de menú.



NOTA:

Seleccione "CANCELAR" para cancelar la operación y salir de la ventana de menú.

- **Encendido y apagado de la pantalla de información y la pantalla de LCD**

La pantalla LCD se puede cambiar presionando el botón  .



Pantalla LCD encendida con información básica



Pantalla LCD encendida con información básica detallada e histograma



Pantalla LCD encendida
Pantalla de información apagada



En el modo :



En el modo :



3 Realización y administración de fotografías

Antes de realizar fotografías, lea primero esta información:



NOTA:

No extraiga nunca la batería, indicando que la cámara está procesando los datos. De lo contrario, no se guardará la fotografía y pueden resultar dañadas otras fotografías ya almacenadas en la tarjeta de memoria.

• Fotografías al aire libre sin flash

Use este modo para capturar objetos y asegúrese de que haya una distancia mínima con respecto al objetivo, tal y como se indica a continuación:

Gran angular: 0,3 metros (1 pie)~ Infinito

Teleobjetivo: 0,4 metros (1.3 pie)~Infinito



NOTA:

Al apagar la cámara, ésta guarda la mayor parte de los ajustes de forma que estén disponibles automáticamente al encenderla de nuevo. No olvide comprobar los ajustes realizados al encender la cámara.







1. Antes de encender la cámara, asegúrese de que está seleccionado el modo .
2. Encuadre el objeto con la pantalla de LCD.
3. Pulse el botón de disparo hasta la mitad para ajustar la exposición y el enfoque. La cámara detecta automáticamente el objeto, resalta en verde la marca de enfoque automático y el LED de enfoque permanece encendido para indicar que está bloqueado en el objeto.

**NOTA:**









- Podrá realizar fotos normalmente cuando la marca de enfoque sea de color verde.
 - Cuando la cámara resalta la marca de enfoque automático en rojo de enfoque permanece apagado, significa que no se ha podido enfocar el objeto correctamente. Porque el objeto se encuentra fuera del campo de alcance o cuando hay poca luz. Suelte el botón de disparo, recomponga la escena y pulse el botón de disparo hasta la mitad para reajustar el enfoque.
 - Cuando hay poca luz, la lámpara de enfoque permite enfocar mejor el objeto.
 - La pantalla LCD le mostrará el valor de apertura y la velocidad de obturación con la que va a hacer la fotografía.
4. Pulse el botón de disparo completamente para hacer una fotografía, sujetando la cámara firmemente.

• Realización de fotografías en diferentes modos de escena

Seleccione un modo que sea adecuado para las condiciones de grabación:

1. Pulse el botón de modo para seleccionar el modo de fotografía .
2. Pulse **M** para mostrar la pantalla de modos de grabación de escenas.
3. Pulse el botón  o  para seleccionar la opción "CONFIGURACIÓN".
4. Pulse el botón  para acceder al submenú de "CONFIGURACIÓN".
5. Pulse el botón  o  para seleccionar la opción deseada.
6. Pulse el botón  para confirmar su selección.





Para disparar en estas condiciones:	Seleccione este ajuste	Icono que aparece en la pantalla LCD
Para hacer cualquier tipo de fotografías. Exposición automática y operación de enfoque y disparo, ajuste manual en el modo de flash, tamaño de la imagen, sensibilidad ISO, etc.	Automático	
Para hacer fotografías en modo de retrato.		
Ofrece la máxima profundidad de campo bloqueando el enfoque en el infinito y utilizando el mínimo valor de apertura.	Paisaje	
Utilizado para las vistas escénicas anchas nocturnas	Nocturno	
Mejora los tonos rojizos para la grabación de imágenes al atardecer	Puesta de sol	
Enturbiar el fondo para enfocar en el sujeto nocturnas	Retrato Noct.	
Congela el sujeto en movimiento utilizando la velocidad de obturación más rápida posible con una sensibilidad ISO 100.	Movimiento	
Para hacer fotografías macro.	Macro	
Grabación de la imagen de un objeto a contraluz cambiando la medición	Luz fondo	

• Realización de fotografías en el modo macro

Utilice este modo para capturar objetos que se encuentren a una distancia del objetivo:

Gran angular: 0.1 m (4 pulgadas) ~ 1 m (3.3 pies)

Teleobjetivo: 0.2 m (7.9 pulgadas) ~ 1 m (3.3 pies)

1. Pulse el botón de modo para seleccionar el modo de fotografía .
2. Pulse el botón  repetidamente hasta que aparezca en la pantalla LCD el icono "🔥".
3. Los pasos son los mismos que para hacer una fotografía en el modo de captura normal. Consulte el apartado "Realización de fotografías en el modo normal" en la página 28.



• Ajuste del modo flash

Utilice el flash para hacer fotografías por la noche, en interiores o en exteriores con poca luz.

Alcance del flash:

- Normal



Gran angular: 3.3 pies~ 9.9 pies (1~ 3 metros)

Teleobjetivo: 3.3 pies~ 8 pies (1~ 2.5 metros)

- Retrato

Gran angular: 4 pulgadas~ 3.3 pies (0,1 ~ 1 metros)





Teleobjetivo: 7.9 pulgadas~ 3.3 pies (0,2 ~ 1 metros)

1. Gire el selector modo de cámara hasta .
2. Pulse el botón  para moverse por las distintas opciones y seleccione la que desee.



NOTA:

Al presionar el botón , el LED parpadeará para indicar que el flash se está cargando. En la pantalla LCD aparecerá el icono (dependiendo de la opción de flash seleccionada).

Para disparar en estas condiciones:	Seleccione este ajuste	Icono que aparece en la pantalla LCD
Flash desactivado. El flash no se dispara. Use este ajuste para hacer fotografías al aire libre o donde esté prohibido usar el flash o pueda distraer. Úselo también si va a fotografiar una superficie reflectante, como una ventana o un espejo. Si no hay suficiente luz al utilizar este ajuste, las fotografías saldrán oscuras.	Flash desactivado	
Modo flash automático: el flash se activa automáticamente cuando es necesario. Use este ajuste para realizar la mayoría de las fotografías.	Flash automático	
Modo de reducción de ojos rojos. Use este ajuste para evitar que los ojos salgan rojos en la fotografía. La cámara dispara un breve flash antes del flash normal.	Reducción de ojos rojos	
Modo flash activado: el flash se dispara para todas las fotografías. Use este ajuste en situaciones de un fuerte contraste para proporcionar luz de compensación o en interiores con poca luz.	Flash activado	
El flash se dispara con un ligero retardo en comparación con el modo automático. Mantenga la cámara fija mientras hace fotografías.	Sinc. lenta	











NOTA:

No toque ni tape el flash o el sensor de la exposición con los dedos. Esto podría manchar estos componentes e interferir con el funcionamiento correcto del flash.

• Ajuste de la compresión y del tamaño de la imagen

Tamaño de la imagen refiere al número de píxeles de una fotografía digital. La calidad de una fotografía depende de la compresión de archivo JPEG que la cámara aplica cuando dispara la fotografía. Una resolución elevada y menor compresión se traduce en una mejor calidad y más espacio requerido en la memoria. Las fotografías de tamaño más pequeño y calidad normal son más fáciles de enviar por correo electrónico, mientras que las de mayor tamaño y calidad alta son preferibles para imprimir.

Ajuste de Tamaño de la imagen setting









1. Pulse el botón de modo para seleccionar el modo de fotografía .
2. Pulse el botón  para acceder al menú principal. Pulse el botones  o  Aparece seleccionada la opción "TAMAÑO IMAGEN".
3. Pulse el botón  para acceder al submenú de "TAMAÑO IMAGEN".
4. Seleccione Tamaño de la imagen que desee utilizando los botones  y  .Pulse el botón  para restablecer los ajustes predeterminados y salir de la ventana de menú, pulse el botón  para no confirmar y volver al menú anterior.



NOTA:

2816 X 2112 píxeles es la configuración óptima y tamaño de la imagen por defecto. Para imprimir es aconsejable usar este ajuste.

Ajuste de la compresión

1. Pulse el botón de modo para seleccionar el modo de fotografía .
2. Pulse el botón  para acceder al menú principal.
3. Pulse el botón  o  para seleccionar la opción "COMPRESIÓN".
4. Pulse el botón  para acceder al submenú de "COMPRESIÓN".
5. Seleccione la compresión que desee utilizando el botón  o . Pulse el botón  para restablecer los ajustes predeterminados y salir de la ventana de menú, pulse el botón  para no confirmar y volver al menú anterior.



En la tabla que aparece a continuación se indica el número aproximado de fotografías que previsiblemente cabrán con los diferentes ajustes de resolución y calidad en una de memoria de 16MB. Puede ampliar la memoria utilizando una tarjeta de venta en comercios. Para más información, consulte “Capacidad de la tarjeta SD” en la página 83.

Compression	S Muy alta	F Alto	N Normal
Tamaño de imagen			
2816 x 2112	4	9	16
2304 x 1728	9	15	26
2048 x 1536	12	19	33
1600 x 1200	21	33	54
640 x 480	118	179	238







NOTA:

La complejidad de una escena afecta al tamaño del archivo de una fotografía. Por ejemplo, una fotografía de árboles en otoño tiene un tamaño de archivo mayor que la de un cielo azul utilizando los mismos ajustes de resolución y calidad. Por ello, el número de fotografías y secuencias de vídeo que se pueden almacenar en una tarjeta de memoria puede variar.

• Ajuste de la compensación de exposición para las fotografías

Puede ajustar el valor de compensación de exposición (EV) entre -2 y +2 para compensar las condiciones de luz momentáneas. Puede usar este ajuste para obtener mejores resultados fotografiando a contraluz, luz artificial indirecta o un fondo oscuro, etc.

1. Pulse el botón de modo para seleccionar el modo de fotografía .
2. Pulse el botón **[M]** para acceder al menú principal.
3. Pulse el botón  para acceder al submenú.
4. Utilice el botón  o  para ajustar el valor de compensación de exposición.
5. Pulse el botón  para confirmar. La opción seleccionada se abrirá y tiene efecto de forma inmediata.









NOTA:

- Para objetos de colores claros y a contraluz, es preferible utilizar un valor alto de exposición. Para objetos de colores oscuros y para tomas en exteriores en días despejados, es preferible utilizar un valor bajo de exposición.
- Cuando se dispara con escasa o con mucha iluminación, es posible que no obtenga resultados satisfactorios aún después de haber efectuado la compensación de exposición.

• Cambio de la velocidad ISO

Esta función le permite cambiar la sensibilidad de la cámara seleccionando diferentes valores ISO. ISO es la medida que indica la rapidez con la que la cámara reacciona ante la luz. Cuanto mayor sea el valor ISO, menos luz se necesita para la exposición, pudiendo conseguirse la misma exposición con velocidades de disparo más altas o aberturas más pequeñas. En una cámara digital, un valor ISO alto permite una velocidad de obturación mayor, pese a que la fotografía final presenta una apariencia moteada o granulada.

1. Pulse el botón de modo para seleccionar el modo de fotografía .
2. Pulse el botón  para acceder al menú principal.
3. Pulse el botón  o  para seleccionar la opción "ISO".
4. Seleccione la velocidad "ISO" con los botón .
5. La opción seleccionada se abrirá y tiene efecto de forma inmediata. Pulse el botón  para restablecer los ajustes predeterminados y salir de la ventana de menú, pulse el botón  para no confirmar y volver al menú anterior.



En las mismas condiciones de iluminación, cuanto mayor sea el valor ISO, más rápida será la velocidad de obturación.

La sensibilidad de la cámara cambia automáticamente conforme al valor de iluminación o el brillo del objeto.











NOTA:





El aumento en valores ISO altera la calidad de la imagen con más interferencias. Use un valor ISO lo más bajo posible.

• Ajuste del balance de blancos de las fotografías

Una selección acertada del balance de blancos puede ayudarle a que los colores parezcan más naturales bajo las condiciones de luz dadas.









1. Pulse el botón de modo para seleccionar el modo de fotografía .
2. Pulse el botón  para acceder al menú principal.
3. Pulse el botón  o  para seleccionar la opción "BALANCE BLANCOS".
4. Pulse el botón  para seleccionar submenú.
5. Seleccione el tipo adecuado de balance de blancos utilizando los botones el botón  o .
6. La opción seleccionada se abrirá y tiene efecto de forma inmediata. Pulse el botón  para restablecer los ajustes predeterminados y salir de la ventana de menú, pulse el botón  para no confirmar y volver al menú anterior.



Para disparar en estas condiciones:	Seleccione este ajuste	Icono que aparece en la pantalla LCD
Ajuste automático	Automático	
Exteriores, luz del día	Luz diurna	
Nublado	Nublado	
Interiores, iluminados con luz artificial	Tungsteno	
Interiores, refresque la iluminación fluorescente blanca	Fluorescente	

• Ajuste de la nitidez

Use el ajuste de nitidez para destacar o difuminar los bordes de los objetos en las fotografías.







1. Pulse el botón de modo para seleccionar el modo de fotografía .
2. Pulse el botón  para acceder al menú principal.
3. Pulse el botón  o  para seleccionar la opción "NITIDEZ".
4. Pulse el botón  para acceder al submenú de "NITIDEZ".
5. Seleccione la nitidez que desee utilizando los botones  o .
6. La opción seleccionada se abrirá y tiene efecto de forma inmediata. Pulse el botón  para restablecer los ajustes predeterminados y salir de la ventana de menú, pulse el botón  para no confirmar y volver al menú anterior.



- NÍTIDO** Aumenta el contraste en el borde de la fotografía. Puede darse ruido de color.
- NORMAL** Los bordes de la imagen están nítidos. Esto es conveniente para imprimir.
- SUAVE** Suaviza el borde de la imagen.



• Ajuste de la medición de la luz

Utilice este ajuste para asegurarse de que en el objetivo entra la cantidad de luz necesaria.

1. Pulse el botón de modo para seleccionar el modo de fotografía .
2. Pulse el botón **[M]** para acceder al menú principal.
3. Pulse el botón  o  para seleccionar la opción "MEDICIÓN DE LUZ".
4. Pulse el botón  para seleccionar submenú.
5. Seleccione el método de medición con los botones el botón  o .



6. La opción seleccionada se abrirá y tiene efecto de forma inmediata. Pulse el botón **[OK]** o el botón derecho para confirmar su selección y salir de la ventana de menús, pulse el botón  para no confirmar y volver al menú anterior.

Para disparar en estas condiciones:	Seleccione este ajuste	Icono que aparece en la pantalla LCD
Mide la luz en toda la fotografía para ofrecer una exposición óptima. Es útil para hacer cualquier tipo de fotografías.	Media	
Mide la luz del objeto centrado en la pantalla LCD. Es útil para objetos a contraluz.	Centro	
Similar a la central, salvo que la medición se concentra en una pequeña área del objeto centrado en la pantalla LCD. Es útil cuando nos interesa una exposición exacta de un área específica de la imagen.	Puntual	

• Ajuste del temporizador

La cámara está diseñada con una función de temporizador que permite hacer fotografías con un temporizador de 2 ó 10 segundos incorporado.

1. Pulse el botón de modo para seleccionar el modo de fotografía 
2. Pulse el botón derecha/temporizador para seleccionar la opción "TEMPORIZADOR".

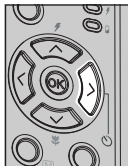

APAGADO Desactiva el disparador automático.



El temporizador indica una cuenta atrás de dos segundos. El LED del temporizador parpadea durante 2 segundos antes de que se dispere la fotografía.



El temporizador indica una cuenta atrás de diez segundos. El LED del temporizador parpadea primero lentamente durante 10 segundos y,El LED del temporizador parpadea antes de que se dispere la fotografía.

• Opción zoom

La cámara está equipada con funciones de zoom óptico y digital que le permiten aumentar con el zoom la parte central de una imagen y fotografiar sólo esta parte. El zoom óptico permite variar la distancia focal del objetivo zoom con un factor de 1X a 3X. El zoom digital se activa cuando la cámara ha alcanzado el zoom óptico máximo (3X) y amplía hasta cuatro veces la parte de la imagen situada en el centro de la pantalla. En la opción de zoom digital, en el visor no se refleja la imagen enfocada. Le recomendamos usar la pantalla LCD para comprobar la opción de zoom.

Activar y desactivar el zoom digital

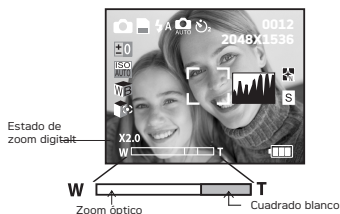
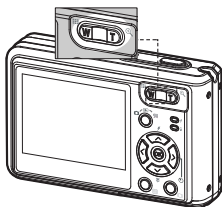

1. Encienda la cámara.
2. Seleccione el modo de fotografía o vídeo.
3. Para acercarse y alejarse de un objeto, pulse los botones para acercarse (teleobjetivo) y alejarse (gran angular) del zoom. En la pantalla LCD aparecerá el estado del zoom.
4. Ahora podrá hacer fotografías y revisarlas con la opción de zoom seleccionada. El ajuste del zoom no cambia después de hacer fotografías. Si desea capturar una fotografía en tamaño normal, utilice el botón para alejar el zoom.

En la opción de zoom digital, en el visor no se refleja la imagen enfocada. Le recomendamos usar la pantalla LCD para comprobar el estado del zoom.



NOTA:

- Es posible que se produzca una pérdida en la calidad de la imagen al utilizar el zoom digital.
- La función de zoom digital también se encuentra disponible en los modos de vídeo (Video) y reproducción (Playback).

4 Grabación de secuencias de vídeo

• Grabación de secuencias de vídeo

Con el modo de vídeo es posible grabar secuencias de vídeo con sonido.

1. Pulse el botón de modo para seleccionar el modo de fotografía .
2. Pulse el botón de disparo totalmente hacia abajo para comenzar la grabación.
3. Pulse el botón de disparo para comenzar a grabar.



Mientras se efectúa la grabación, el icono ● rojo aparecerá en la pantalla de LCD.

NOTA:



- La opción de zoom no está disponible mientras se están grabando vídeos.
- El tiempo máximo de grabación con la cámara a 320x240 ó 640x480 píxeles depende de la capacidad de la memoria. Este tiempo puede variar dependiendo de la complejidad de la escena.

• Ajuste de la tamaño de la imagen de vídeo



El término resolución de vídeo se refiere al número de píxeles de una secuencia de vídeo digital. La calidad de la secuencia de vídeo depende de la compresión de archivo que la cámara aplica al grabarla. Una resolución elevada se traduce en una mejor calidad y la necesidad de más espacio en la memoria.

1. Pulse el botón de modo hasta que aparezca

 en la pantalla.

2. Pulse el botón  para acceder al menú principal, pulse el botón  o  para seleccionar la opción "TAMAÑO IMAGEN".

3. Pulse el botón  para acceder al submenú de "TAMAÑO IMAGEN".

4. Seleccione tamaño de la imagen utilizando los botones  o .

5. Pulse el botón  para confirmar su selección y salir de la ventana de menús.









A continuación se indica la duración aproximada de las secuencias de vídeo que previsiblemente cabrán con los diferentes ajustes en una tarjeta de memoria de 16 MB. Puede ampliar la memoria utilizando una tarjeta de venta en comercios. Para más información, consulte „Capacidad de la tarjeta SD” en la página 83.





Resolución: 640 x 480 Alta. 9 segundos (30 fps)
 320 x 240 Alta. 28 segundos (30 fps)

• Ajuste del balance de blancos para las secuencias de vídeo

Una selección acertada del balance de blancos puede ayudarle a que los colores del objeto en la secuencia de vídeo parezcan más naturales bajo las condiciones de luz dadas.

1. Pulse el botón de modo hasta que aparezca  en la pantalla.
2. Pulse el botón **[M]** para acceder al menú principal.
3. Pulse el botón  o  para seleccionar la opción "BALANCE BLANCOS".
4. Pulse el botón  para seleccionar submenú. Entonces escoja el valor apretando el  o  el botón .
5. La opción seleccionada se abrirá y tiene efecto de forma inmediata. Pulse el botón **[OK]** o el botón derecho para confirmar su selección y salir de la ventana de menús, pulse el botón  para no confirmar y volver al menú anterior.







Para disparar en estas condiciones:	Seleccione este ajuste	Icono que aparece en la pantalla LCD
Ajuste automático	Automático	
Exteriores, luz del día	Luz diurna	
Nublado	Nublado	
Interiores, iluminados con luz artificial	Tungsteno	
Interiores, refresque la iluminación fluorescente blanca	Fluorescente	

5 Administración de fotografías y secuencias de vídeo

• Revisión de fotografías en la pantalla LCD

Revisar fotografías en pantalla completa





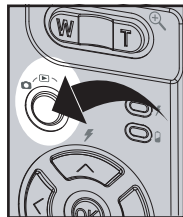



1. Pulse el botón de modo para seleccionar el modo de fotografía .
2. Pulse el botón  o  para ver las fotografías realizadas.

El icono  aparece en la pantalla LCD una vez seleccionada una fotografía.





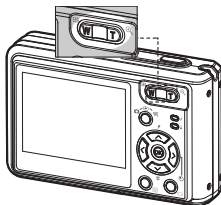

Reviewing Picture and Video Clip Files in Thumbnail

Con la función miniatura, puede ver hasta 9 archivos de fotografías y secuencias de vídeo a la vez en la pantalla LCD.

1. Pulse el botón de modo para seleccionar el modo de fotografía .
2. Pulse el botón  una vez. En la pantalla LCD se muestran 9 archivos de vistas en miniatura y aparece marcado el último archivo visualizado.
3. Use los botones , ,  y  para seleccionar un archivo de vistas en miniatura. Pulse el botón  o  para acercar el zoom para verlo en el modo de pantalla completa.



• Reproducción de secuencias de vídeo

1. Pulse el botón de modo para seleccionar el modo de fotografía .
2. Pulse el botón  y  para seleccionar la secuencia de vídeo que desea reproducir.
3. Pulse el botón  para iniciar la reproducción del vídeo. Pulse de nuevo el botón para hacer una pausa.
4. Pulse el botón de disparo para comenzar a grabar o a salir.









Película



El icono  aparece en la pantalla LCD cuando la secuencia de vídeo está seleccionada.

• Cómo proteger o desproteger la fotografía o secuencia de vídeo seleccionada







Para seleccionar la siguiente fotografía / secuencia de vídeo, pulse el botón  y .

1. Pulse el botón de modo para seleccionar el modo de fotografía .
2. Pulse el botón  para acceder al menú principal. Pulse el botón  y  para seleccionar la opción "PROTECCIÓN".
3. Pulse el botón  para acceder al submenú "PROTECCIÓN".
4. Pulse el botón  y  para seleccionar .
5. Pulse el botón  para confirmar la selección y salir de la ventana de menú. Pulse el botón  para no confirmar y volver al menú anterior.



• Presentación de diapositivas







Esta función le permite ver uno a uno en la pantalla LCD todos los archivos de fotografías y secuencias de vídeo almacenados en la memoria.

1. Pulse el botón de modo para seleccionar el modo de fotografía .
2. Pulse el botón  para acceder al menú principal.
3. Pulse el botón  o  hasta que la barra PRES. DIAPOSIT aparezca resaltada.
4. Pulse el botón  para acceder al submenú de "PRES. DIAPOSIT".
5. Pulse el botón  o  para seleccionar la opción "ENCENDIDO".



La presentación de diapositivas comienza automáticamente con la fotografía visualizada después de pulsar el botón . Pulse el botón  para detener la presentación, pulse el botón de disparo para comenzar a grabar o a salir.

Intervalo para la presentación de diapositivas













5. Pulse el botón  o  para seleccionar la opción "CONFIGURACIÓN".
6. Pulse el botón  para seleccionar submenú.
7. Pulse el botón  o  para seleccionar la opción INTERVALO.
8. Pulse el botón  o  para seleccionar submenú.



1, 10 SEGUNDOS

Cada imagen estará en el LED de forma continua a intervalos de 1,10 segundos.

Dirección para la presentación de diapositivas



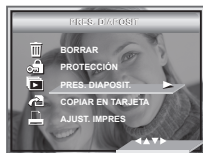



1. Pulse el botón de modo para seleccionar el modo de fotografía .
2. Pulse el botón  para acceder al menú principal.
3. Pulse el botón  o  hasta que la barra PRES. DIAPOSIT aparezca resaltada.
4. Pulse el botón  para acceder al submenú de "PRES. DIAPOSIT".
5. Pulse el botón  o  para seleccionar la opción "CONFIGURACIÓN".
6. Pulse el botón  para seleccionar submenú.
7. Pulse el botón  o  para seleccionar la opción DIRECCIÓN.
8. Pulse el botón  o  para seleccionar el ajuste deseado.



NOTA:

La presentación de diapositivas continuará mientras la cámara disponga de alimentación, La presentación de diapositivas continuará hasta que se hayan mostrado todas las fotos o vídeos almacenados en la cámara.



• Eliminación de una fotografía o secuencia de vídeo

1. Pulse el botón de modo para seleccionar el modo de fotografía .
2. Pulse el botón .
3. Pulse el botón  o  para seleccionar "BORRAR".
4. Pulse el botón .
5. Pulse  o  para seleccionar el ajuste deseado.



BORRAR ESTA Borra la fotografía o secuencia de vídeo seleccionada. Seleccione la fotografía o el vídeo que desea borrar antes de presionar el botón Borrar.

BORRAR TODO Borra todas las fotografías y secuencias de vídeo almacenadas en la memoria activa.

6. Pulse el botón .
7. Seleccione "CANCELAR" o "OK" con los botones  o .

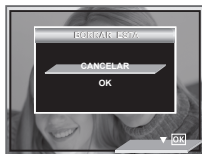

NOTA:

- Los archivos protegidos no pueden ser borrados. Antes de borrar, deberá desactivar la protección.
- Las fotografías y secuencias de vídeo borradas no pueden ser recuperadas.

6 Ajustes de impresión

• Acerca de PictBridge

PictBridge es una nueva tecnología estándar, que permite imprimir imágenes directamente desde una cámara digital de fotografía que cuente con esta tecnología en una impresora compatible con ella, sin necesidad de utilizar un programa de edición de fotografías ni un ordenador.

Procedimientos de impresión

1. Preparación de la cámara y la impresora.

Cámara	Antes de imprimir, asegúrese de que la batería esté completamente cargada.
Impresora	Consulte la guía de usuario de la impresora y haga todos los preparativos necesarios (papel, cartucho de tinta, tóner, etc.).

Encienda la cámara y la impresora.

2. Selección del modo PictBridge.

Ponga la cámara en el modo Playback y seleccione el modo PictBridge. Consulte la página 57 para obtener más información.

3. Conexión de la cámara a la impresora

Si precisa más información, consulte "Conexión de la cámara/impresora" en la página 58.

4. Selección de los ajustes de impresión.

Utilice los botones de funciones y navegación de la cámara para seleccionar los ajustes de impresión. Consulte la página 59 para obtener más información.

5. Impresión

Pulse el botón  para iniciar la impresión.

Cancelación de la impresión



Pulse  para cancelar el trabajo de impresión. La impresora se detendrá y expulsará el papel.

Errores de impresión

Si, por cualquier causa, se produjese un error durante la impresión o antes de la misma, seleccione «CANCEL» [«CANCELAR»] o «CONTINUE» [«CONTINUAR»].







NOTA:

Si pulsa  después de seleccionar «CONTINUE» [«CONTINUAR»], puede que siga habiendo algún error en el funcionamiento de la impresora. Si ocurre así, seleccione «CANCEL» [«CANCELAR»] y pulse .

Lista de mensajes de error

PAPEL VACÍO	La bandeja de papel está vacía.
NO SE HA CARGADO PAPEL	No hay papel, o éste no está cargado correctamente.
NO SE HA EXPULSADO EL PAPEL	El papel no se expulsa correctamente.
ERROR DE SOPORTE MULTIMEDIA	No se detecta el papel. El papel está desalineado. No se puede cortar o separar el rollo de papel.
PAPEL ATASCADO	Se ha atascado el papel durante la impresión.
POCO PAPEL	Hay poco papel en la bandeja.
TIPO DE PAPEL NO COMPATIBLE	El tipo o tamaño del papel no son los permitidos por la impresora, o el papel de la impresora no cumple los requisitos.
TINTA VACÍA	El cartucho de tinta está vacío.
POCA TINTA	Hay poca tinta en el cartucho.
DEPÓSITO DESECHOS DE TINTA LLENO	El depósito para los desechos de tinta está lleno.
ERROR GRAVE DE HARDWARE	Ha ocurrido un error grave con el hardware de la impresora.
IMPRESORA OCUPADA	La impresora está ocupada con trabajos de impresión procedentes de otra fuente.
IMPRES. OCUPADA POR OTRA FUENTE	La impresora está haciendo tareas de mantenimiento o está ocupada por otro dispositivo externo.
CUBIERTA ABIERTA	La tapa de la impresora está abierta o no está completamente cerrada.
SIN AGENTE DE MARCADO	Falta información de impresión al imprimir como, por ejemplo, el cabezal de impresión.
CUBIERTA PARA TINTA ABIERTA	La tapa del compartimento de tinta de la impresora está abierta o no está completamente cerrada.
NO HAY CARTUCHO DE TINTA	No hay cartucho de tinta.
INFO ESPECIFIC. DEMASIADO LARGA	La información de la imagen es demasiado grande para procesarla.
ERROR DESCODIF. ARCHIVO	No es posible descodificar el formato de la imagen especificada

Selección del modo PictBridge

1. Pulse el botón de modo para seleccionar el modo de fotografía .
2. Pulse el botón  para acceder al menú principal.
3. Pulse el botón  y  para seleccionar la opción "PICTBRIDGE".
4. Pulse el botón .
5. Conecte la cámara a la impresora con un cable USB.



NOTA:

Para imprimir una sola imagen, seleccione la imagen antes de activar PictBridge.

Conexión de la cámara/impresora

Conexión con el cable USB.

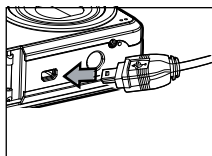

Enchufe el conector Mini B de serie del cable USB al puerto de la cámara

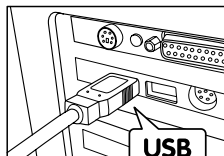

El enchufe "A" de serie USB va conectado a su impresora



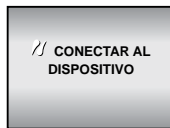

1. Conecte la Serie A del cable USB al puerto de la impresora que tiene el símbolo . La ubicación del puerto USB varía de unas impresoras a otras.
2. Enchufe el conector Mini B de serie del cable USB al puerto de la cámara.



NOTA:

- En la pantalla LCD se leerá « DEVICE IS CONNECTED» (Dispositivo conectado), lo que indica que se ha conectado bien a la impresora.
- No conecte el cable USB a la cámara hasta que haya activado el modo PictBridge y aparezca el mensaje «PLEASE CONNECT TO DEVICE» («CONNECTAR AL DISPOSITIVO») en la pantalla. Si ya hubiera conectado el cable a la cámara, no lo conecte a la impresora hasta que se le indique. Si no sigue este orden, se producirá un fallo de conexión.

Selección de los ajustes de impresión

1. Seleccione el modo de impresión con los botones  or  button to  o .





2. Están disponibles las siguientes opciones.

ESTA IMAGEN	Imprima la imagen seleccionada en la memoria interna de la cámara o en una tarjeta de memoria según los ajustes especificados. Seleccione la imagen que quiere imprimir con los botones izquierda y derecha antes de hacer los ajustes.
TODAS LAS IMÁGENES	Se imprimen todas las imágenes de la memoria interna de la cámara o de su tarjeta de memoria, de acuerdo a las opciones elegidas.
TODO EL ÍNDICE	Todas las imágenes de la memoria interna de la cámara o de su tarjeta de memoria reciben un índice y se imprimen de acuerdo a las opciones elegidas.







NOTA:

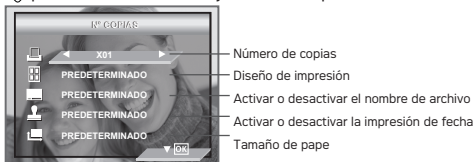

- Para imprimir una sola imagen, seleccione la imagen antes de activar PictBridge.
- Los ajustes de impresión están configurados sólo para imágenes. Asegúrese de que no haya archivos de vídeo o de otro tipo en la memoria, además de las imágenes, antes de imprimir.
- No todas las impresoras permiten todas estas opciones de impresión. Consulte la guía de uso de la impresora para comprobar las opciones disponibles.

3. Pulse  o  para seleccionar los ajustes de impresión.



Para seleccionar un ajuste, use los botones  o  y para seleccionar los contenidos use los botones  o . pulse  para comenzar a grabar o a imprimir.

Especificación del número de copias



Pulse los botones  o  para especificar el número de copias que quiere imprimir (entre 1 y 99) para la imagen seleccionada o para todas las imágenes.

NOTA:

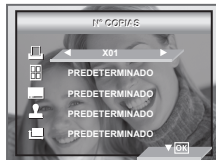
 El ajuste por defecto es «01».



Selección del diseño de impresión

1. Pulse el botón «DISEÑO» [abajo] para seleccionar el diseño de impresión.
2. Pulse los botones  or  para especificar el número de imágenes impresas por página.



PREDETERM.

El ajuste predeterminado (PREDETERM.) varía según el modelo de impresora.



DISEÑO
BORDERLESS

Puede imprimir de 1 a 256 fotografías en un papel. Se imprime sin márgenes, hasta el borde de la página.

ÍNDICE DE IMPRESIÓN

Especifique el número de imágenes impresas por página.

Activar y desactivar el nombre de archivo

1. Pulse el botón «NOMBRE ARCHIVO»  para seleccionar el diseño de impresión.
2. Pulse los botones  o  para seleccionar «PREDETERMINADO» u «APAGADO».





PREDETERM.

El ajuste predeterminado (PREDETERM.) varía según el modelo de impresora.

APAGADO

No se imprime el nombre del archivo.

Activar y desactivar la impresión de fecha

1. Pulse el botón «FECHA IMPRESA» (abajo)  para seleccionar el diseño de impresión.
2. Pulse los botones  o  para seleccionar «PREDETERMINADO», «ON» u «OFF».



PREDETERM.

El ajuste predeterminado (PREDETERM.) varía según el modelo de impresora.

ENCENDIDO

Se imprime la fecha junto con la foto.

APAGADO

No se imprime la fecha junto a la foto.

Selección del tamaño de papel



1. Pulse el botón «TAMAÑO DE PAPEL» (abajo)  para seleccionar el diseño de impresión.
2. Pulse los botones izquierda o derecha para seleccionar el tamaño del papel.
Se pueden usar los siguientes tamaños de papel: 8" x 10", 4" x 6", A4, A6, L, 2L, 100mm x 150mm, B5, tarjeta, carta, tarjeta postal y predeterminado.



PREDETERM:

El ajuste predeterminado (PREDETERM.) varía según el modelo de impresora.

Impresión

1. Pulse .
2. Pulse el botón  para continuar la impresión.
3. Pulse el botón  para cancelar la impresión.

Pulse  para volver a la ventana de ajustes de impresión.



Puede que el nombre del archivo o la fecha no se imprimen o se imprimen de forma incompleta en determinados tipos de papel.

• DPOF (formato de orden de impresión digital)







DPOF significa "Digital Print Order Format" (formato de orden de impresión digital). Se trata de un formato para grabar en una tarjeta de memoria o en otros medios las imágenes de la cámara digital que deben imprimirse y el número de copias de la misma. El nombre se archiva y el número de copias grabadas en la tarjeta se puede imprimir en una impresora compatible con DPOF o en un centro de impresión profesional.

Con esta cámara, es aconsejable seleccionar las imágenes viéndolas en la pantalla LCD. No especifique imágenes por el nombre de archivo sin haber visto antes el contenido del mismo.



NOTA:

Los ajustes de impresión están configurados sólo para imágenes. Asegúrese de que no haya archivos de vídeo o de otro tipo en la memoria.

1. Introduzca una tarjeta de memoria en la ranura para tarjetas de la cámara.
2. Encienda la cámara.
3. Pulse el botón de modo para seleccionar el modo de fotografía .
4. Pulse el botón  para acceder al menú principal.
5. Pulse el botón  abajo hasta que la barra DPOF aparezca resaltada.
6. Pulse el botón  para acceder al submenú de "DPOF" submenú.
7. Seleccione "Sel. Imag." o "Todo" con el botón  o .





ESTA IMAGEN

Se imprimirán hasta 99 copias de la fotografía seleccionada en la tarjeta de memoria.

TODAS

Se imprimirán hasta 99 copias de todas las fotografías de la tarjeta de memoria.

Para imprimir una sola imagen, pulse los botones izquierda o derecha, y seleccione la imagen que quiere imprimir antes de proceder como se ha descrito anteriormente. Pulse los botones arriba o abajo para especificar el número de copias.

8. Pulse el botón derecha.
9. Especifique el número de copias utilizando los botones  o .
10. Pulse el botón  para confirmar la selección y salir de la ventana de menú.



11. Extraiga la tarjeta de la cámara e introdúzcala en la ranura para tarjetas de la impresora (tal y como se muestra en el dibujo). La ubicación de la ranura para tarjetas puede cambiar de unas impresoras a otras.



NOTA:

Asegúrese de apagar la cámara antes de introducir o extraer una tarjeta de memoria.

12. Pulse el botón Print en la impresora para comenzar la impresión.

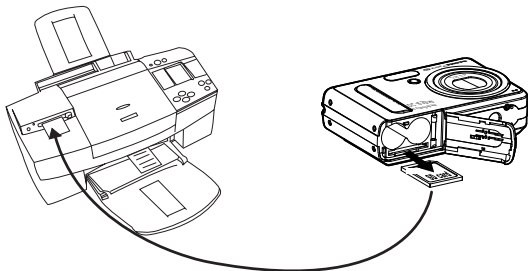

7 Uso de la memoria tarjeta

• Uso de la memoria tarjeta

La cámara está provista de aproximadamente 16 MB de memoria flash incorporada para almacenar fotografías y secuencias de vídeo. Puede ampliar memoria utilizando una tarjeta SD de venta en comercios (de hasta 1G). La cámara detecta si hay una tarjeta de memoria insertada y guarda automáticamente en ella las fotografías y las secuencias de vídeo. Tenga en cuenta que no podrá guardar fotografías o secuencias de vídeo en la memoria flash incorporada mientras haya una tarjeta de memoria insertada en la cámara.

Precauciones con la tarjeta de memoria:

1. Las cargas electrostáticas, interferencias eléctricas y otros fenómenos pueden ocasionar perturbaciones en los datos e incluso la pérdida de los mismos. Asegúrese siempre de realizar copias de seguridad de los datos importantes en otros medios (disco MO, disco duro, etc.).
2. Si la tarjeta de memoria presenta anomalías, puede formatearla para restablecer el funcionamiento normal. En todo caso, le recomendamos tener siempre a mano más de una tarjeta de memoria si va a utilizar la cámara lejos de casa o de la oficina.
3. Es aconsejable formatear una tarjeta de memoria antes de utilizarla por primera vez después de su compra o siempre que la tarjeta ocasione defectos en las fotografías. Acuérdesse de formatear una tarjeta de memoria si ya se ha utilizado en otra cámara digital o en otros dispositivos.



IMPORTANTE!

- Asegúrese de apagar la cámara antes de introducir o extraer una tarjeta de memoria.
- Procure orientar la tarjeta correctamente al insertarla. No intente nunca introducir una tarjeta de memoria en la ranura si nota alguna resistencia.
- los datos de las fotografías de forma accidental. No obstante, si protege la tarjeta de memoria SD contra escritura, cuando quiera grabar, borrar algo o formatearla, tendrá que desactivar la protección contra escritura.
- Los archivos contenidos en la tarjeta grabados con otra cámara pueden entrar en conflicto con la cámara provocando la distorsión o pérdida de datos o archivos importantes que tenga en la tarjeta al insertar ésta en la cámara . Recomendamos utilizar una tarjeta nueva o formateada en la cámara . El fabricante no se hace responsable de la pérdida de datos o archivos de valor de la tarjeta SD o de los daños sufridos por éstos debidos a un uso incorrecto.
- Las pruebas han demostrado que la cámara funciona mejor con tarjetas de memoria.

Inserción de la tarjeta SD

1. Abra la tapa de la tarjeta SD deslizando hacia afuera tal como se indica en el gráfico.
2. Inserte la tarjeta SD asegurándose de que lo hace como aparece en la figura.
3. Cierre la tapa de las pilas presionándola hacia abajo y deslizando hacia la cámara hasta que encaje.

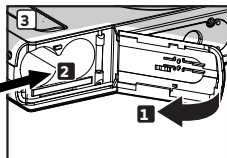
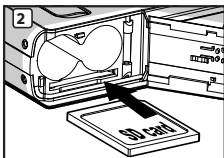
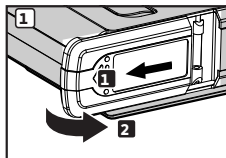

Extracción de la tarjeta SD

1. Para extraer la tarjeta SD, apague la cámara.
2. empuje suavemente la tarjeta hacia dentro y, a continuación, suéltela para permitir que salga expulsada de la ranura como se muestra en el dibujo.

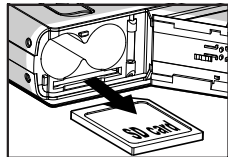







¡IMPORTANTE!

- No inserte ningún objeto que no sea una tarjeta SD en la ranura de la tarjeta SD de la cámara. Esto podría provocar daños en la cámara y en la tarjeta.
- En caso de que entre agua o algún objeto extraño en la ranura de la tarjeta, apague inmediatamente la cámara, saque las pilas y póngase en contacto con su distribuidor o proveedor de servicios más cercano.

• Formateo de la memoria

Al formatear la tarjeta de memoria SD, se borran todos los archivos almacenados en ella, inclusive aquéllos que están protegidos. Hay dos tipos de memoria (la memoria interna o la tarjeta SD) que pueden formatearse con los botones arriba o abajo

1. Pulse el botón de modo para seleccionar el modo de fotografía .
2. Siga las instrucciones que aparecen en la página 16 del “Menú de configuración”.
3. Pulse abajo botón  o  para seleccionar “Formateo tarjeta SD”.
4. Pulse el botón .
5. Seleccionar OK or CANCELAR utilizar botón  o  para. Pulse el botón  para confirmar su selección y salir de la ventana de menús, pulse el botón izquierdo para abandonar la confirmación y volver al menú principal.

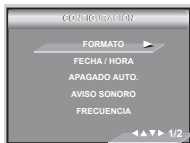

NOTA:





- Tarjetas SD y memoria interna formateadas en otra cámara., la computadora u otros dispositivos no pueden trabajar apropiadamente. lo se recomienda para formatear tarjetas de SD con su cámara digital.
- Tenga en cuenta que los datos eliminados durante la operación de formateo no pueden ser recuperados. Asegúrese de que ya no necesita los datos almacenados en la tarjeta de memoria antes de formatearla.
- Si hay una tarjeta SD insertada, únicamente se podrá formatear la tarjeta SD y se deshabilitará la opción para formatear la memoria interna.

• Copia de imágenes, videoclips y clips de audio en la Tarjeta de memoria

Este ajuste le permite copiar las imágenes, videoclips y fragmentos de audio que tenga almacenados en la memoria interna en una tarjeta de memoria.

1. Inserte una tarjeta SD en la cámara.
2. Encienda la cámara.
3. Ajuste la cámara en el modo Playback mode.



4. Pulse **M**.
5. Pulse el botón  o  para selecciona "COPIAR EN TARJETA".
6. Pulse el botón  para seleccionar el menú principal.
7. Pulse  o  para seleccionar el ajuste deseado.



NOTA:

Si se ha insertado una tarjeta de memoria en la cámara, ésta tiene prioridad sobre la memoria interna. La fotografía o secuencia de vídeo seleccionada sólo se puede copiar de la tarjeta de memoria a la memoria interna.

8 Instalación del software en el ordenador

• Instalación del software

Para usuarios de Windows®:

PC



¡IMPORTANTE!

- Haga una copia de seguridad de todos los datos importantes antes de proceder a la instalación del software y del controlador.
- El CD-ROM ha sido probado y su uso está recomendado con la versión en inglés de Windows.
- Reinicie el ordenador al finalizar la instalación del software.



¡IMPORTANTE! (Para Windows® 98SE)

En Windows® 98SE, la función de almacenamiento masivo requiere la instalación del controlador. Una vez finalizada la instalación, reinicie Windows antes de conectar la cámara al PC.



¡IMPORTANTE! (Para Windows® Me, 2000, XP)

Conecte la cámara directamente para transferir y reproducir fotografías y secuencias de vídeo. No es necesario instalar el controlador de la cámara.



¡IMPORTANTE!

Para experimentar un mayor rendimiento en los gráficos y el sonido cuando visiona clips de vídeo en el PC, se recomienda instalar DirectX versión 9.0 o superior. Para descargar este software, visite <http://www.microsoft.com/directx>.

1. Antes de comenzar, cierre el resto de las aplicaciones abiertas en su ordenador.
2. Inserte el CD suministrado en la unidad de CD-Rom.
3. La interfaz de usuario del CD se iniciará automáticamente.
4. Con el ratón, haga clic en los correspondientes botones de la interfaz del software y siga las instrucciones que aparezcan en pantalla.

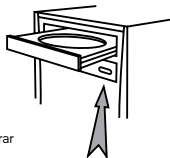

Abrir y Cerrar

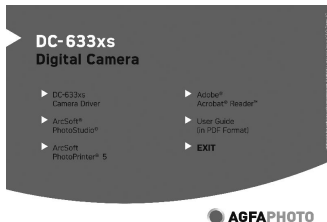

NOTA:

Si la pantalla de instalación no aparece después de introducir el CD, puede iniciarlo manualmente haciendo doble clic en el icono Mi PC en su escritorio y haciendo después doble clic en el icono de la unidad de CD-ROM. Cuando se abra la ventana del CD-ROM, haga doble clic en el icono "INSTALL-E.EXE".

Para usuarios de Macintosh:

Mac

1. Antes de comenzar, cierre el resto de las aplicaciones abiertas en su ordenador.
2. Inserte el CD suministrado en la unidad de CD-Rom.
3. Haga doble clic en el icono de CD-ROM "AGFAPHOTO".
4. Instale el programa que aparece incluido.

- **Software suministrado con la cámara**

AGFAPHOTO Cámara digital unidad extraíble Plug & Play (para Windows® 98SE)

Muy sencillo de usar, sólo tiene que enchufar la cámara al PC y utilizarla como si fuera una unidad de disco extraíble. Utilice el software Arcsoft® PhotoStudio para editar e imprimir fotografías. Instalación sólo para Windows® 98SE.

Software de edición de fotografías ArcSoft® PhotoStudio®

ArcSoft® PhotoStudio® es un sencillo y potente programa de edición de imágenes dotado de todo lo necesario para retocar, imprimir y trabajar de forma creativa con las fotografías digitales. Este programa le proporciona acceso rápido y mejora simultánea de las fotografías en el ordenador, por ejemplo, reduciendo los ojos rojos o clonando objetos en otra fotografía. Con tan sólo unas sencillas operaciones, también puede añadir efectos especiales o colocarlas en tarjetas, calendarios, marcos y fondos de fantasía. ArcSoft® PhotoStudio® también incluye una amplia variedad de opciones de impresión.

ArcSoft PhotoPrinter Software de edición de imágenes

Una forma fácil y rápida de imprimir fotografías de gran calidad en casa. Con sólo un par de clics, puede convertir sus tomas digitales preferidas en fabulosas fotografías, listas para enmarcar, poner en un álbum o enviar a familiares y amigos.

Software de lectura de archivos .PDF Adobe® Acrobat® Reader™

Adobe® Acrobat® Reader™ le permite ver e imprimir archivos en formato Adobe Portable Document (PDF) en todas las principales plataformas informáticas, así como rellenar y enviar formularios Adobe PDF en línea.

• Requisitos del sistema informático

Para obtener unos resultados aceptables en la transferencia y edición de fotografías, recomendamos los siguientes requisitos mínimos:

PC

Para usuarios de Windows®:

- Pentium III 450 MHz o superior
- Compatible con Microsoft® Windows® 98SE, Me, 2000 o XP
- 128MB RAM (256 MB DDR RAM recomendados)
- Puerto USB
- DirectX 9.0 o superior
- 500MB de espacio libre en el disco duro
- Monitor en color de gran capacidad gráfica (16 bits) o superior
- Unidad de CD-ROM
- Ratón y teclado estándar
- Altavoces estéreo

Mac

Para usuarios de Macintosh:

- PowerPC® G3 o superior Processor
- Mac OS versión 9.2~X
- Puerto USB
- 128MB RAM (256MB DDR RAM recomendados)
- 500 MB de espacio libre en disco
- Monitor en color de gran capacidad gráfica (16 bits) o superior
- Unidad de CD-ROM
- Ratón y teclado estándar
- Altavoces estéreo

• Desinstalación del controlador de la AGFAPHOTO (PC sólo)

Para usuarios de Windows® 98SE:

PC



NOTA:

El siguiente procedimiento para desinstalar el controlador va dirigido solamente a los usuarios de Windows 98SE, ya que es el único sistema que requiere la instalación del controlador.

1. En el Panel de control, abra Agregar o quitar programas y seleccione el programa AGFAPHOTO. A continuación, pulse Agregar / quitar.
2. Cuando aparezca el siguiente cuadro de diálogo, haga clic en "OK" para confirmar el borrado del controlador de la cámara.
3. La desinstalación se lleva a cabo automáticamente. Una vez completada, reinicie el ordenador.

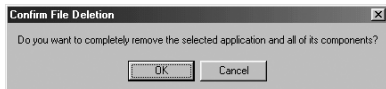
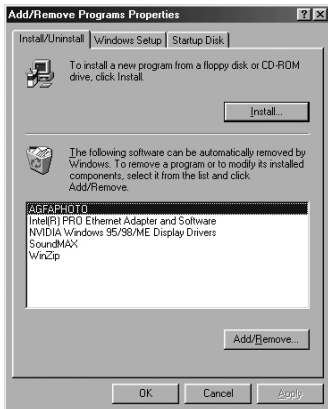

9 Transferencia de fotografías y vídeos al ordenador



IMPORTANTE (sólo para Windows® 98SE)

Antes de transferir sus fotografías, asegúrese de haber instalado el controlador para la cámara AGFAPHOTO Digital Camera desde el CD. Consulte la sección Instalación del software en el ordenador en la página 69.

• Conexión de la cámara al ordenador por medio del cable USB

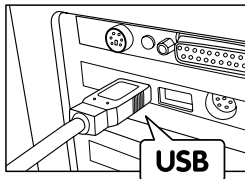

Conexión con el cable USB.

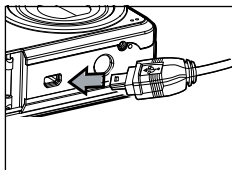

El conector "A" de serie USB va conectado a su ordenador.



Enchufe el conector Mini B de serie del cable USB al puerto de la cámara.

1. Apague la cámara.
2. Conecte el  extremo etiquetado del cable USB  al puerto marcado en el ordenador.
3. Conecte el otro extremo del cable USB al puerto de su cámara.
4. Encienda la cámara. En el escritorio del ordenador aparecerá "Nuevo hardware encontrado".
5. En el ordenador se instalará automáticamente una unidad de disco extraíble.

• Transferencia de fotografías y secuencias de vídeo por medio del cable USB

Para usuarios de Windows®

PC



NOTA:

Puede transferir fotografías y secuencias de vídeo en cualquier modo.

1. Conecte la cámara al ordenador por medio del cable USB.
2. Haga doble clic en el icono "Mi PC" del escritorio y verá una unidad de "disco extraíble".
3. Haga doble clic en la unidad de "Disco extraíble" -> doble clic en "DCIM" -> doble clic en cualquier carpeta del directorio "DCIM".
4. Todas las fotografías y secuencias de vídeo están en la carpeta del directorio. Marque las fotografías y secuencias de vídeo y arrástrelas hasta la carpeta que desee.



NOTA:

El nombre de la unidad puede variar según las versiones del sistema Windows OS.

Para usuarios de Macintosh

Mac



NOTA:

Los usuarios de Mac pueden conectar directamente la cámara, no necesitan instalar el controlador.

1. Conecte la cámara al Mac por medio del cable USB. El sistema reconoce automáticamente la unidad de almacenamiento masivo. (El sistema crea un almacenamiento masivo con el nombre "Sin título").



NOTA:

El nombre de la unidad puede variar según las versiones del sistema Mac OS.

2. Haga doble clic en la carpeta "Sin título" para acceder a la subcarpeta "DCIM".
3. Haga doble clic en la carpeta "DCIM" y después en cualquier subcarpeta de la misma.
4. Puede copiar las fotografías y secuencias de vídeo desde esta carpeta y pegarlas en el disco duro.

10 Solución de problemas

• Solución de problemas

Esta guía de solución de problemas ha sido diseñada para ayudarle. Si los problemas continúan, póngase en contacto con la línea directa local de atención al cliente. Consulte su tarjeta de registro para más detalles sobre cómo contactar con la línea de ayuda telefónica.

PC

Para usuarios de Windows®:

Síntoma	Problema	Solución
Recibo un error cuando instalo "AGFAPHOTO Driver".	"AGFAPHOTO Driver" no carga correctamente.	Finalice todas las aplicaciones abiertas e intente reinstalar el controlador.
		Asegúrese de que el controlador USB está activado en el BIOS. Consulte el sitio web de plawa para saber cómo activar el controlador USB en el BIOS
No puedo cargar las imágenes en el ordenador.	Fallo de conexión.	Compruebe que los cables están bien conectados. O bien Compruebe si el lector de tarjeta está enchufado correctamente al ordenador.
	El controlador de la cámara no está instalado.	Es necesario instalar el controlador de la cámara en los sistemas Windows 98SE.
No puedo ejecutar "AGFAPHOTO Driver"	Hay un conflicto con otro controlador o con el dispositivo de captura.	Hay un conflicto con otro controlador o con el dispositivo de captura.
El asistente de instalación del CD no funciona.	El archivo de instalación automática está desactivado o el CD-ROM desconectado.	Abra el escritorio de su ordenador. Pulse con el botón derecho del ratón sobre "Mi PC". Haga clic en "Propiedades". Seleccione "Administrador de dispositivos". Haga doble clic en "CD-R" (son los nombres predeterminados que suelen tener). Haga clic en "Configuración". Compruebe que están seleccionadas las opciones "Notificación de inserción" y "Desconectar". Si cambia la configuración, el ordenador le pedirá que reinicie su PC. Haga clic en "Sí".

Síntoma	Problema	Solución
No puedo activar mi cámara digital pulsando el botón  .	No hay energía suficiente o no se ha instalado la batería.	Reemplace la batería.
	La tapa de la batería no está cerrada.	Asegúrese de que la tapa de la batería está bien cerrada.
La cámara se apaga de repente.	La función de apagado automático está activada. O bien La batería está descargada.	Encienda la cámara. O bien Reemplace las pilas.
No se graba la imagen al presionar el botón de disparo.	La cámara está apagada. O bien El flash se está cargando. O bien La memoria está llena.	Encienda la cámara. O bien Espere hasta que termine de cargarse el flash. O bien Borre las imágenes que ya no necesite o utilice otra tarjeta de memoria.
La cámara se apaga durante la cuenta atrás del temporizador.	La batería está descargada.	Cambie las pilas.
La imagen de la pantalla LCD está desenfocada.	Se está utilizando el modo normal para imágenes macro.	Seleccione el modo de escena adecuado para hacer las fotografías.
No se puede reproducir el archivo AVI.	La versión de DirectX es inferior a 9.0.	Desconecte la unidad de red en conflicto y reserve esta letra para la cámara.
La cámara ha sido detectada por Windows y funciona correctamente, pero no se ha creado una letra para el disco extraíble.	El disco extraíble choca con la unidad de red	Desconecte la unidad de red en conflicto y reserve esta letra para la cámara.
La cámara no responde al presionar los botones.	La pantalla LCD se ha congelado o la cámara se ha atascado.	Para restaurar la cámara, extraiga y vuelva a introducir la batería o las pilas. Todos los datos de valor almacenados en la cámara se conservarán.

Síntoma	Problema	Solución
Las fotografías capturadas no se guardan en la memoria.	La cámara se apaga antes de que pueda terminar de guardar. O bien Retirar la tarjeta de memoria antes de que pueda terminar de guardar.	Si el indicador de las pilas de la pantalla LCD está activado, cambie las pilas cuanto antes por otras nuevas. O bien No extraiga la tarjeta de memoria antes de terminar de guardar las imágenes.
La cámara no puede hacer fotografías.	El flash se está cargando O bien la tarjeta SD no está correctamente formateada O bien La cámara se encuentra en el modo  O bien La memoria de la tarjeta SD está llena.	Espere hasta que el flash termine de cargarse O bien la tarjeta SD puede estar dañada. Utilice una tarjeta nueva O bien Borre las imágenes que ya no necesite o utilice otra tarjeta de memoria.
El color de la reproducción de las fotografías es diferente al que aparece en la pantalla LCD durante la grabación.	La luz solar o procedente de otra fuente incide directamente sobre el objetivo mientras se está grabando.	Coloque la cámara de forma que la luz del sol no incida directamente sobre el objetivo.
No se visualizan las fotografías.	Hay cargada en la cámara una tarjeta de memoria con fotografías no DFC tomadas con otra cámara.	Esta cámara no puede mostrar fotografías no DFC grabadas en una tarjeta de memoria utilizada en otra cámara digital.
No puedo borrar las fotografías.	Todas las fotografías en la memoria están protegidas.	La cámara no puede mostrar fotografías no DFC grabadas en una tarjeta de memoria.
La pantalla LCD no aparece en la pantalla del televisor conectado.	Existe un problema con la conexión entre la cámara y el televisor. O bien La configuración del televisor no es correcta. O bien El sistema de vídeo es incompatible.	Utilice el cable de vídeo suministrado para conectar la cámara al televisor. O bien Consulte la documentación del televisor y ajústelo en el modo de vídeo. O bien Seleccione el sistema de salida de vídeo apropiado.

Consulte los archivos de ayuda y las guías de usuario que acompañan a las aplicaciones incluidas.

**Para más información y ayuda, visite nuestra página web:
www.plawa.com**

11 Obtención de ayuda

• Atención al cliente

Información sobre el rango de productos en nuestro sitio web: www.plawa.com

Línea telefónica de Servicios & Reparación (UE):

00800 75292100

Línea telefónica de Servicios & Soporte Técnico (D):

0900 1000 042 (1.49 Euro/ min. Deutsche Telekom)

Servicio Online:

support-apdc@plawa.com (Inglés / Alemán)

Manufactured by plawa-feinwerktechnik GmbH & Co. KG

plawa-feinwerktechnik GmbH & Co. KG

Bleichereistr. 18

73066 UHINGEN

Alemania

• Ayuda para el software ArcSoft

Para Estados Unidos

Centro de atención al cliente de ArcSoft HQ

(Fremont, CA 94538)

Teléfono: 1-510-979-5599

Fax: 1-510-440-7978

Correo electrónico: support@arcsoftsupport.com

Página Web: <http://www.arcsoft.com/en/support/>

Para Europa

Centro de atención al cliente de ArcSoft Europa

(Irlanda)

Teléfono: +353-(0) 61-702087

Fax: +353-(0) 61-702001

Correo electrónico: eurosupport@arcsoft.com

Para Japón

Centro de atención al cliente de ArcSoft Japón

(Tokio)

Teléfono: +81-3-5795-1392

Fax: +81-3-5795-1397

Correo electrónico: support@arcsoft.jp

Página Web: <http://www.arcsoft.jp>

Fax: +81-3-5795-1397

Correo electrónico: support@arcsoft.jp

Página Web: <http://www.arcsoft.jp>

Para Latinoamérica

Correo electrónico:

latinsupport@arcsoftsupport.com

Para China

Centro de atención al cliente de ArcSoft China

(Hangzhou)

Teléfono: +86-571-88210575

Correo electrónico: support@arcsoft.com.cn

Página Web: <http://www.arcsoft.com.cn/new/support>

Para Taiwán

Centro de atención al cliente de ArcSoft Taiwán

(Taiwán)

Teléfono: +886-(0) 2-2506-9355

Fax: +886-(0) 2-2506-8922

Correo electrónico: support@arcsoft.com.tw

Página Web: www.arcsoft.com.tw

Fax: +886-(0) 2-2506-8922

Correo electrónico: support@arcsoft.com.tw

Página Web: www.arcsoft.com.tw

Visite la página <http://www.arcsoft.com> si necesita asistencia técnica o listados de preguntas frecuentes.

12 Apéndice

• Especificaciones técnicas

Sensor	<ul style="list-style-type: none">• Sensor<ul style="list-style-type: none">- 1/2.0 inch- 6.0 megapíxele CCD
Objetivo	<ul style="list-style-type: none">• Tipo: 5 groups, 5 elements• Focal Length: 6.48 mm (Wide) ~ 18.87 mm (Tele)
Pantalla LCD	Pantalla 2,4" TFT en color
Flash incorporado	<ul style="list-style-type: none">• Modos:Flash desactivado;Flash automático; Reducción de ojos rojos; Flash activado; Sinc. lenta.• Alcance del flash: Normal Gran angular: 3.3 pies~ 9.9 pies (1~ 3 metros) Teleobjetivo: 3.3 pies~ 8 pies (1~ 2.5 metros) Retrato Gran angular: 4 pulgadas~ 3.3 pies (0,1 ~ 1 metros) Teleobjetivo: 7.9 pulgadas~ 3.3 pies (0,2 ~ 1 metros)
Control de exposición	-/+ 2 EV en incremento de 1/2
Velocidad ISO	Automático, 100, 200, 400
Velocidad del obturador	Obturador mecánico 1/1000 sec. ~ 2 sec.
Balance de blancos	Automático, Luz diurna, Nuboso, Tungsteno, Fluorescente
Conservación	Memoria Interna 16 MB - Compatible con tarjeta SD (1.0 GB)

Formato de archivos	<ul style="list-style-type: none"> • Fotografía -EXIF 2.2 compatible con EXIF 2.2 (compresión JPEG) • Secuencia de vídeo: formato AVI 320 x 240 (30fps), 640 x 480 (30fps)
Fuente de alimentación	2X AA batería incluido
Temporizador	2 or 10 segundos
Acoplamiento para trípode	Sí
Conectividad	- Con el ordenador a través de un cable USB (incluido)
Dimensiones	<ul style="list-style-type: none"> • Size: 92 mm (3.6 pulgadas) (An) x 60 mm (2.4 pulgadas) (Al) x 23 mm (0.9 pulgadas) (Prof) • Peso: aproximadamente 125g sin batería ni tarjeta
Sistema operativo	<ul style="list-style-type: none"> • Para usuarios de Windows®: Microsoft® Windows® 98SE, Me, 2000 o XP • Para usuarios de Macintosh: Mac® OS versión 9.2~X.

• **Capacidad de la tarjeta SD**

Resolución	Calidad	16 MB Memoria Interna	32 MB SD	64 MB SD
2816 x 2112	Muy alta	4	17	34
	Alta	9	27	54
	Normal	16	45	91
2304 x 1728	Muy alta	9	27	54
	Alta	15	42	85
	Normal	26	69	140
2048 x 1536	Muy alta	12	35	71
	Alta	19	54	109
	Normal	33	87	176
1600 x 1200	Muy alta	21	57	115
	Alta	33	90	183
	Normal	54	141	286
640 x 480	Muy alta	118	307	624
	Alta	179	460	935
	Normal	238	613	1247

Resolution	Quality	128MB SD	256MB SD	512MB SD	1GB SD
2816 x 2112	Muy alta	68	141	285	565
	Alta	109	225	453	989
	Normal	182	375	756	1496
2304 x 1728	Muy alta	109	225	453	898
	Alta	170	350	705	1397
	Normal	279	576	1159	2295
2048 x 1536	Muy alta	141	292	588	1164
	Alta	218	450	907	1796
	Normal	352	726	1461	2894
1600 x 1200	Muy alta	231	475	957	1896
	Alta	364	751	1512	2993
	Normal	571	1177	2369	4690
640 x 480	Muy alta	1244	2563	5158	10212
	Alta	1865	3841	7729	15301
	Normal	2485	5118	10300	20391

Duración de vídeo que se puede grabar



Tarjeta SD	Resolución	El video sujeta la longitud
16 MB Memoria Internal	640 x 480	0:00:07
32 MB SD	640 x 480	0:00:23
64 MB SD	640 x 480	0:00:46
128 MB SD	640 x 480	0:01:33
256MB SD	640 x 480	0:03:12
512MB SD	640 x 480	0:06:26
1GB SD	640 x 480	0:12:45
16 MB Memoria Internal	320 x 240	0:00:21
32 MB SD	320 x 240	0:01:10
64 MB SD	320 x 240	0:02:22
128 MB SD	320 x 240	0:04:43
256MB SD	320 x 240	0:09:44
512MB SD	320 x 240	0:19:36
1GB SD	320 x 240	0:38:48



NOTA:

- La complejidad de una escena afecta al tamaño del archivo de una fotografía. Por ejemplo, una fotografía de árboles en otoño tiene un tamaño de archivo mayor que la de un cielo azul utilizando los mismos ajustes de resolución y calidad. Por ello, el número de fotografías y secuencias de vídeo que se pueden almacenar en una tarjeta de memoria puede variar.
- El formato de la hora es XX:YY:ZZ
 - XX son horas
 - YY son minutos
 - ZZ son segundos

• Ajustes predeterminados de la cámara

Modo de la cámara	Descripción	Ajuste predeterminado
	Resolución de la imagen	2816 x 2112
	Compresión	MUY ALTA
	ISO	Automático
	Balance de blancos para las	Automático
	Nitidez	Normal
	Medición de la luz	MEDIA
	Modos de escena	Automático
	Resolución	640 x 480
	Compensación de exposición	0
	Balance de blancos para las	Automático
Modo de configuración	Formato de fecha	MM/DD/YY
	Apagado automático	3 minuto
	Aviso sonoro	On
	FRECUENCIA	50 Hz
	Impresión de fecha	Desactivado
	Modo USB	MSDC

• **Consejos, seguridad y mantenimiento**

La cámara sólo debe utilizarse en las siguientes condiciones ambientales:

- 32 - 104 °F, 0 - 40 °C
- 15%-90% de humedad relativa sin condensación

La duración de la batería o la calidad de imagen pueden sufrir alteraciones si las condiciones son diferentes a las descritas anteriormente.



Precauciones en el uso de la cámara

- NUNCA sumerja ninguna parte de la cámara o sus accesorios en ningún fluido o líquido.
- Desconecte SIEMPRE la cámara de su PC o TV antes de limpiarla.
- Elimine SIEMPRE el polvo y las manchas con un paño suave humedecido en agua o en un detergente neutro.
- NUNCA coloque objetos calientes en la superficie de la cámara.
- NUNCA intente abrir o desmontar la cámara, ya que podría anular la garantía.

• **Normativas** **Aviso de la FCC**

Este dispositivo cumple el Artículo 15 del Reglamento de la FCC. Su manejo está supeditado a dos condiciones: [1] este dispositivo no debe causar interferencias dañinas y [2] este dispositivo debe aceptar cualquier interferencia recibida, incluyendo interferencias que puedan causar un funcionamiento no deseado.

Atención: Los cambios o modificaciones en esta unidad no aprobados expresamente por algún responsable pueden anular la autoridad del usuario para utilizar este equipo.

NOTA: El resultado de las pruebas realizadas a este equipo indica que éste cumple con los requisitos sobre dispositivos digitales de Clase B, según el Apartado 15 del Reglamento de la FCC. Estos requisitos han sido diseñados para ofrecer una protección razonable contra interferencias dañinas dentro de la vivienda. Este equipo genera, usa e irradia energía de radio FRECUENCIA y, si no se instala y se utiliza según sus instrucciones, podría causar interferencias dañinas en comunicaciones de radio.

Sin embargo, no existe garantía de que estas interferencias no ocurran en instalaciones particulares. Es posible que este equipo cause interferencias en receptores de radio o televisión. Compruebe si es así encendiendo y apagando el equipo; para corregir estas interferencias siga al menos una de las medidas especificadas a continuación.

- Reorientar o recolocar la antena de recepción.
- Incrementar la separación entre el equipo y el receptor.
- Conectar el equipo a una salida de un circuito diferente de aquel que necesita el receptor.
- Si necesita ayuda, consulte con su distribuidor o con algún técnico de radio / TV experimentado.

Debe utilizar cables blindados con este dispositivo para asegurar que cumple con los requisitos de Clase B de la FCC.

En un entorno con descargas electrostáticas, el producto podría funcionar incorrectamente y necesitar que el usuario lo reinicie.

Aviso de la WEEE

Eliminación de residuos de aparatos eléctricos y electrónicos por parte de usuarios domésticos en la Unión Europea.



Este símbolo en el producto o en el embalaje indica que no se puede desechar el producto junto con los residuos domésticos. Por el contrario, si debe eliminar este tipo de residuo, es responsabilidad del usuario entregarlo en un punto de recolección designado de reciclado de aparatos electrónicos y eléctricos. El reciclaje y la recolección por separado de estos residuos en el momento de la eliminación ayudará a preservar recursos naturales y a garantizar que el reciclaje proteja la salud y el medio ambiente. Si desea información adicional sobre los lugares donde puede dejar estos residuos para su reciclado, póngase en contacto con las autoridades locales de su ciudad, con el servicio de gestión de residuos domésticos o con la tienda donde adquirió el producto.

Declaración de Conformidad

Por la presente confirmamos que el producto denominado: Digital Still Camera: DC-633xs ha sido probado y cumple los requisitos establecidos por la directiva del consejo sobre la aproximación de las legislaciones de los Estados miembros relativa a la directiva EMC 89/336/CEE, y sus enmiendas 92/31/CEE & 93/68/ CEE. Basándose en la compatibilidad electromagnética, se han aplicado las siguientes normativas para la evaluación:

<ul style="list-style-type: none">• EN 55022 class B (1998)+A1 (2000) +A2 (2003) EN61000-3-2 (2000) EN61000-3-3 (1995) + A1 (2001)	<ul style="list-style-type: none">• EN 55024 (1998)+A1 (2001) +A2 (2003) IEC 61000-4-2 (2001) IEC 61000-4-3 (2002) IEC 61000-4-4 (2004) IEC 61000-4-5 (2001) IEC 61000-4-6 (2003)+A1 (2004) IEC 61000-4-8 (2001) IEC 61000-4-11 (2004)
---	--

Este dispositivo dispone del marcado CE.

ES 1106
Nº de serie.: OM3564ES001

AGFAPHOTO is used under license of Agfa-Gevaert AG. Agfa-Gevaert AG does not manufacture this product or provide any product warranty or support. For service, support and warranty information, contact the distributor or manufacturer. All other brands and product names are registered trademarks of their respective owners. Product design and technical features can be changed without notice.

AgfaPhoto Holding GmbH, www.agfaphoto.com

Manufactured by plawa-feinwerktechnik GmbH & Co. KG, www.plawa.com