

# DC-633xs

## Manuale di utente



 **AGFAPHOTO**

## Descrizione generale del prodotto

1. Pulsante Otturatore
2. Flash
3. LED messa a fuoco / Autoscatto
4. LED di accensione
5. Pulsante d'accensione
6. Avvisatore acustico
7. Lente
8. Microfono

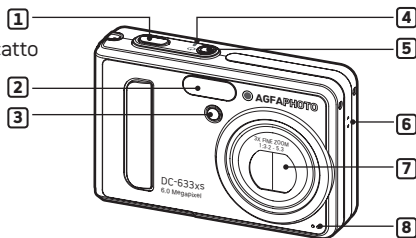

9. Pulsante Zoom indietro / Miniature (Anteprima)
10. Pulsante Zoom avanti
11. Pulsante Modalità
12. LCD di caricamento
13. Pulsante Menu
14. Anello per cinghia
15. LED Flash
16. LED d'accensione
17. Pulsante LCD di caricamento
18. Pulsante Sinistra
19. Pulsante OK
20. Pulsante Flash / Su
21. Pulsante Destra / Autoscatto
22. Pulsante Primo piano/ Sinistra

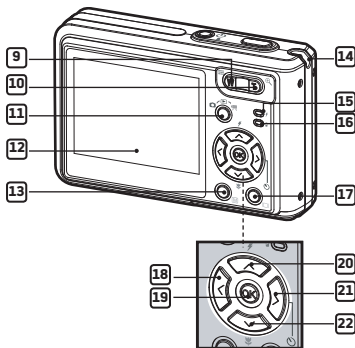

- 23. Sportello vano batteria/Slot per scheda SD
- 24. Porta USB
- 25. Supporto treppiede

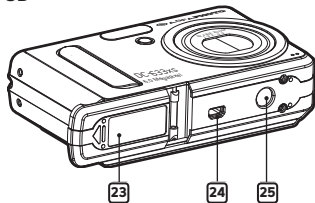

# Sommario

<b>1 Informazioni preliminari .....</b>	<b>7</b>
• Contenuto della confezione .....	8
• Installazione e rimozione della batteria .....	9
• Uso delle batterie .....	10
• Controllo del livello di carica delle batterie .....	10
• Accensione e spegnimento della fotocamera .....	11
<b>2 Impostazioni della videocamera .....</b>	<b>12</b>
• Verifica dello stato della videocamera .....	12
• Modalità videocamera .....	15
• Spostamento da un menu all'altro .....	15
• Menu predispos .....	16
• Impostazione di data e ora correnti .....	18
• Impostazione della funzione di spegnimento automatico .....	19
• Attivazione / disattivazione del segnale acustico .....	20
• Impostazione della frequenza .....	21
• Impostazione della Lingua del display .....	22
• Attivazione / disattivazione dell'indicatore della data .....	23
• Caricamento della modalità USB tra MSDC e Pictbridge .....	24
• Ripristino delle impostazioni predefinite .....	25
• Spegnere e accendere il display informazioni e lo schermo LCD .....	26
<b>3 Scatto di immagini .....</b>	<b>28</b>
• Scatto di immagini in modalità Normale .....	28
• ComescattarefotoindiverseModalit÷scena .....	30
• Ripresa di immagini di grandi dimensioni .....	32
• Impostazione della modalità Flash .....	33
• Impostazione della risoluzione e della qualità delle immagini .....	35
• Impostazione del valore di compensazione dell'esposizione .....	38
• Modifica della velocità ISO .....	39
• Bilanciamento del bianco per le immagini .....	40
• Come regolare la nitidezza .....	41
• Bilanciamento del bianco per le immagini .....	42
• Impostazione dell'autoscatto .....	43
• Funzione Zoom .....	44

<b>4 Registrazione di clip video</b> .....	<b>45</b>
• Registrazione di clip video .....	45
• Impostazione della risoluzione e della qualità video .....	46
• Bilanciamento del bianco per clip video.....	47
<b>5 Gestione delle immagini e dei clip video</b> .....	<b>48</b>
• Rivedere le immagini sul display LCD.....	48
• Visualizzazione dei clip video.....	49
• Come proteggere / rimuovere la protezione dalla foto o dal video clip selezionato.....	49
• Come visualizzare le foto o i video clip su una TV .....	53
<b>6 Impostazioni di stampa</b> .....	<b>54</b>
• Informazioni su PictBridge .....	54
• DPOF (Digital Print Order Format).....	62
<b>7 Utilizzo scheda memoria</b> .....	<b>64</b>
• Utilizzo scheda memoria.....	64
• Formatting una Carta di SD.....	67
• Come copiare foto, clip video e audio nella scheda di memoria.....	68
<b>8 Installazione del software in un computer</b> .....	<b>69</b>
• Installazione del software .....	69
• Software in dotazione .....	71
• Requisiti di sistema.....	72
• Disinstallazione del driver AGFAPHOTO (PC).....	73
<b>9 Caricamento di immagini e clip video sul computer</b> .....	<b>74</b>
• Prima di iniziare il trasferimento dei file.....	74
• Collegamento della fotocamera al computer tramite cavo USB .....	74
• Trasferimento di immagini e clip video tramite cavo USB .....	75
<b>10 Risoluzione dei problemi</b> .....	<b>76</b>
• Risoluzione dei problemi.....	76

<b>11 Richiesta di assistenza</b> .....	79
• Assistenza clienti .....	79
• Assistenza software ArcSoft.....	79
<b>12 Appendice</b> .....	80
• Specifiche tecniche.....	80
• Capacità della scheda SD.....	82
• Impostazioni predefinite della videocamera.....	85
• Suggerimenti, sicurezza e manutenzione.....	86
• Informazioni sulla conformità.....	86

## 1 Informazioni preliminari

Progettata come punta di diamante della serie di prodotti AGFAPHOTO, la fotocamera digitale è dotata di display LCD da 2.4 pollici per la revisione delle immagini e numerosi controlli preimpostati. Caratteristiche è la soluzione ideale per fotografi alla ricerca di una fotocamera con caratteristiche di estrema facilità di utilizzo point & shoot combinate a prestazioni elevate.

Caratteristiche della fotocamera:

- Sistema di lenti ottiche per esposizioni da una distanza di 4 inches all'infinito, incluse le modalità zoom ottico 3x e zoom digitale 4x.
- 9 modalità di scatto e funzionalità di registrazione video.
- Flash incorporato con 5 modalità (Off, auto, riduzione effetto occhi rossi, Sincronizzazione con otturatore lento, on).
- Regolazione della risoluzione per la stampa o l'invio di immagini tramite e-mail.
- Misurazione esposimetrica, bilanciamento del bianco, compensazione dell'esposizione in base alle condizioni di illuminazione.
- Buon divertimento con PictBridge plug & print.

## • Contenuto della confezione



DC-633xs



Guida Rapida



Garanzia

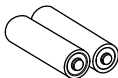

2 AA batteria



Cavo USB

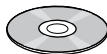

Nel CD sono inclusi:  
i630 Digital Camera Driver (PC only)  
ArcSoft® PhotoStudio® 5.5 (PC)  
/ArcSoft® PhotoStudio® 4.3 (Mac)  
ArcSoft PhotoPrinter® 5 (PC)  
/ArcSoft PhotoPrinter® 4 (Mac)  
Adobe® Acrobat® Reader™ (PC&Mac)  
Guida utente (in formato PDF)



Custodia per il trasporto



Cinghia per  
l'impugnatura



## • Installazione e rimozione della batteria

1. Aprire lo sportello del vano batterie premendolo verso l'esterno come illustrato.
2. Inserire la batteria come indicato.
3. Chiudere lo sportello del vano batterie premendolo verso il basso e facendolo scorrere verso la videocamera fino a bloccarlo.

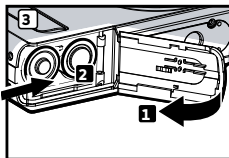
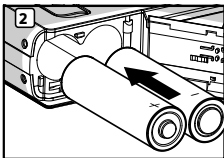
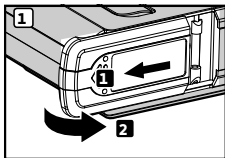

4. Per rimuovere la batteria, far scorrere il dispositivo di blocco della batteria nella direzione della freccia e la batteria verrà espulsa dallo slot un po'.
5. Tirare in direzione della freccia la batteria aiutandosi con un'unghia.
6. Chiudere lo sportello del vano batterie premendolo verso il basso e facendolo scorrere verso la videocamera fino a bloccarlo.

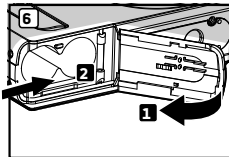
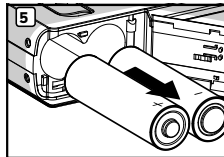
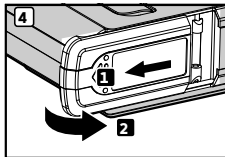

Per ulteriori informazioni sull'utilizzo delle batterie, vedere la sezione Utilizzo delle batterie a pagina 10.

## • **Uso delle batterie**

**Ridurre al minimo le seguenti operazioni in quanto riducono la durata delle batterie:**

- Rivedere le immagini sul display LCD.
- Utilizzare eccessivamente il flash.

## **AVVERTENZE!**

- Le batterie devono essere sostituite esclusivamente da adulti.
- Inserire le batterie prestando attenzione alla polarità.
- Rimuovere immediatamente le batterie scariche.
- Non mettere in cortocircuito i terminali dell'alimentazione.
- Non gettare le batterie nel fuoco.
- Quando la videocamera non viene utilizzata, rimuovere le batterie.
- La durata delle batterie varia in base all'utilizzo della videocamera.

Conservare queste istruzioni in un luogo sicuro per utilizzarle come riferimento in futuro.

## • **Controllo del livello di carica delle batterie**

Prima di registrare immagini controllare sempre il livello della batteria.



La batteria è completamente carica.



Livello di carica della batteria adeguato.



Livello di carica della batteria basso.





Batteria scarica.





La batteria è scarica. Ricaricare la batteria.



### **NOTA:**

1. Quando la batteria è scarica, viene visualizzata l'icona " " corrispondente sul display LCD. È ancora possibile scattare fotografie ma senza il supporto del flash.
2. Quando la batteria è scarica, sul display LCD viene visualizzata l'icona " " e la fotocamera si spegne automaticamente dopo qualche secondo. Sostituire immediatamente la batteria.
3. Per garantire prestazioni migliori, è consigliabile utilizzare batterie ricaricabili Ni-Mh.

## • Accensione e spegnimento della fotocamera

1. Premere a fondo il pulsante  fino alla visualizzazione della schermata LED di accensione.
2. Premere nuovamente il pulsante  per spegnere la fotocamera.

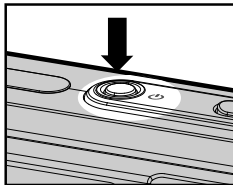

### **IMPORTANTE!**

Tutte le operazioni, incluse lo scatto di immagini e la registrazione di clip video, la regolazione delle impostazioni per lo scatto e la riproduzione, vengono eseguite quando la fotocamera è accesa.

## 2 Impostazioni della videocamera

### • Verifica dello stato della videocamera

Accendere la videocamera e verificare sul display LCD quali impostazioni sono attive. Se l'icona di funzionalità non viene visualizzata, significa che quella particolare funzionalità non è al momento attiva.

#### Modalità Immagine

Scheda SD

Modalità Acquisizione

Modalità Immagine \*

Modalità di scatto

Automatica \*

Ritratto

Paesaggio

Notte

Tramonto

Ritratto Nott.

Movimento

Primo Piano

Controluce

Indicatore modalità Flash

Flash automatico

Flash inattivo

Occhi rossi

Flash sempre

Sincronizzazione con  
otturatore lento

Autoscatto 2 secondi

Autoscatto 10 secondi



Numero di immagini che  
possono essere scattate

Dimens im  
2816 x 2112  
2304 x 1728  
2048 x 1536  
1600 x 1200  
640 x 480

Istogramma

Barra di stato dello  
zoom digitale e ottico

Stato dello zoom digitale

Stato della Batteria

Piena

Adatto

Bassa

Scarica

Esaurita

\* Impostazione di default

Valore della compensazione dell'esposizione

+/-2.0, +/-1.5, +/-1.0, +/- 0.5

+/- 0

Sensibilità ISO

ISO AUTO	Automatica *
ISO 100	100
ISO 200	200
ISO 400	400

Bilanciamento del bianco

WB	Automatica *
☀️	Luce Diurna
☁️	Nuvoloso
💡	Tungsteno
🔌	Fluorescente

Misurazione esposimetrica della luce

☀️	Media *
📊	Centrale
👁️	Spot



Definizione

📷	Definito
📷	Normale *
📷	Leggero

Compressione

S	Ottima*
F	Alta
N	Normale

\* Impostazione di default

## Modalità Video

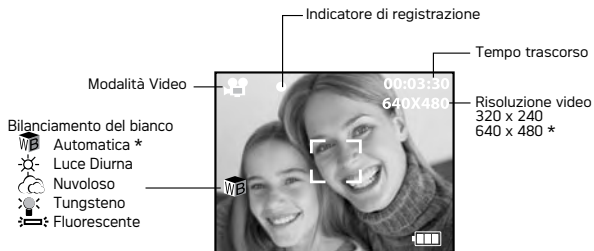

## Modalità Riproduzione

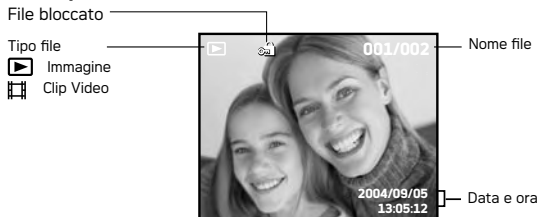

## • Modalità videocamera

La fotocamera dispone di tre modalità operative: Acquisizione, Video e Riproduzione. Premendo il pulsante Modalità è possibile passare da una modalità all'altra.

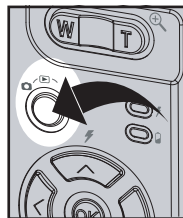

### NOTA:

La modalità di acquisizione predefinita è Immagine.

## • Spostamento da un menu all'altro

Le barre dei menu e delle funzioni consentono di regolare le impostazioni per l'acquisizione e la riproduzione, nonché di configurare impostazioni quali la data e l'ora, la funzione di spegnimento automatico e così via.

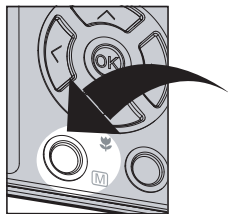

Premere il pulsante **M** per accedere al menu e premere il pulsante destra per accedere a un sottomenu. Usare i pulsanti Su e Giù per scorrere i menu verso l'alto e verso il basso e i pulsanti Sinistra e Destra per scorrerlo verso sinistra e verso destra. Premere il pulsante **OK** destra per confermare la scelta e il pulsante Sinistra per tornare al menu di primo e secondo livello.



Premere il pulsante **M** per attivare una barra di funzione. Usare i pulsanti di navigazione a quattro direzioni per scorrere verso l'alto, il basso, a destra e a sinistra. L'opzione attualmente selezionata viene immediatamente attivata.





## • Menu Predispos

È possibile accedere al menu Predisposto [Impostazione] in una qualsiasi delle otto modalità operative per personalizzare le impostazioni della fotocamera. Nell'esempio seguente si partirà dalla modalità "📷".

1. Premere il pulsante  per accedere al menu principale.
2. Premere il pulsante  o  e selezionare l'opzione "Predisposto" [Impostazione].





3. Premere il pulsante  per accedere al sottomenu "Predisposto" [Impostazione].
4. Usare i pulsanti  o  per selezionare un'opzione, quindi premere il pulsante  per accedere al sottomenu dell'opzione selezionata.

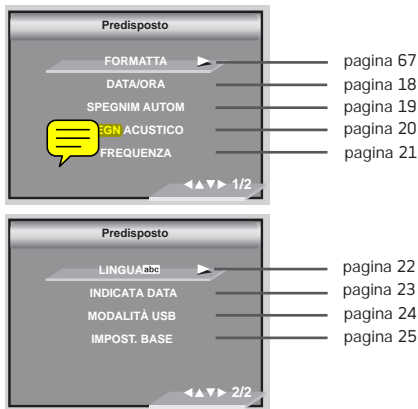







## • Impostazione di data e ora correnti

1. Per accedere al menu Predisposto [Impostazione], seguire le indicazioni fornite nella sezione "Predisposto" a pagina 16.
2. Premere il pulsante  per accedere al sottomenu "DATA / ORA".









### Impostazione del formato di data

3. Premere il pulsante  o  per selezionare l'opzione "FORMATO DATA".
4. Premere il pulsante .
5. Premere il pulsante  o  per selezionare l'immagine desiderata.
6. Premere il pulsante .



### Impostazione di data e ora







3. Premere il pulsante  o  per accedere al "IMPOSTAZIONE DATA".
4. Premere il pulsante .
5. Premere il pulsante  o  per impostare il valore nel campo.
6. Premere il pulsante  per commutare al prossimo campo.
7. Premere il pulsante .



## • Impostazione della funzione di spegnimento automatico

La fotocamera è dotata di una funzione di risparmio energetico che consente di risparmiare la carica della batteria.

Per modificare le impostazioni di risparmio energetico, procedere come segue

1. Per accedere al menu Predisposto [Impostazione], seguire le indicazioni fornite nella sezione "PREDISPOS" ad pagina 16.
2. Selezionare l'opzione "SPEGNIM AUTOM" usando il pulsante  o .
3. Premere il pulsante  per accedere al sottomenu "SPEGNIM AUTOM".
4. Utilizzare il pulsante  o  per impostare l'intervallo di tempo dopo il quale deve attivarsi lo spegnimento automatico. Premere il pulsante  per confermare la scelta e uscire dalla Altastra di menu.



### **1 MIN / 3 MIN**

La fotocamera si spegne automaticamente dopo un intervallo di tempo di inattività specificato, in modo da ridurre il consumo delle batterie.

### **OFF**

La funzione di risparmio energetico non è attivata.









### **NOTA:**

La funzione di spegnimento automatico viene disattivata automaticamente nelle seguenti condizioni.

- Durante la registrazione di clip video.
- Durante lo scorrimento di immagini.
- Mentre la macchina fotografica collega a computer, la stampante.

## • Attivazione / disattivazione del segnale acustico







È possibile attivare o disattivare il segnale acustico in modalità SET. Se il segnale acustico è attivato, verrà emesso un segnale acustico ogni volta che si preme un pulsante.

1. Per accedere al menu PREDISPOS [Impostazione], seguire le indicazioni fornite nella sezione "PREDISPOS" a pagina 16.
2. Selezionare l'opzione "SEGNALE ACUSTICO" usando il pulsante  o .
3. Premere il pulsante  per accedere al sottomenu "SEGN ACUSTICO".
4. Selezionare "ON" o "OFF" usando il pulsante  o . Premere il pulsante  per confermare la scelta e uscire dalla Altastra di menu.



## • Impostazione della frequenza

Per registrare delle immagini di buona qualità in ambiente chiuso, la fotocamera deve essere programmata con la giusta frequenza di illuminazione.

1. Per accedere al menu PREDISPOS , seguire le indicazioni fornite nella sezione "PREDISPOS" a pagina 16.
2. Premere il pulsante  o  per selezionare "FREQUENZA".
3. Premere il pulsante  destra al accesso selezionare "FREQUENZA".
4. Premere il pulsante  o  per selezionare l'impostazione desiderata. Premere il pulsante  per confermare la scelta e uscire dalla Altastra di menu.









### NOTA:

**50 HZ**  
**60 HZ**

Per utenti all'interno dell'Unione Europea  
Per utenti all'interno degli Stati Uniti

## • Impostazione della Lingua del display







È possibile selezionare la lingua preferita per il menu.

1. Per accedere al menu PREDISPOS [Impostazione], seguire le indicazioni fornite nella sezione "PREDISPOS" a pagina 16.
2. Selezionare l'opzione "LINGUA" usando il pulsante  o .
3. Premere il pulsante  per accedere al sottomenu "LINGUA".
4. Selezionare la lingua preferita usando il pulsante  o . Premere il pulsante  o il pulsante di destra per confermare la scelta e uscire dalla Altastra di menu.



## • Attivazione / disattivazione dell'indicatore della data

Utilizzare l'impostazione dell'indicatore della data per stampare la data sulle immagini. Prima di attivare l'indicatore della data, assicurarsi che l'impostazione della data sia corretta.







1. Per accedere al menu PREDISPOS [Impostazione], seguire le indicazioni fornite nella sezione "PREDISPOS" a pagina 16.
2. Selezionare l'opzione "INDICATA DATA" usando il pulsante  o .
3. Premere il pulsante  per accedere al sottomenu "INDICAT DATA".
4. Selezionare "ON" o "OFF" usando il pulsante  o . Premere il pulsante  per confermare la scelta e uscire dalla Altastra di menu.



## • Caricamento della modalità USB tra MSDC e Pictbridge.

È possibile scegliere tra Memoria di massa o PC Camera come tipo di driver per la fotocamera. Memoria di massa è il tipo di driver predefinito. Quando si desidera utilizzare la funzione Camera PC, impostare la modalità PC Camera.

MSDC (Classe periferica di archiviazione di massa) è un'interfaccia computer tra un PC e una fotocamera digitale, che mostra la fotocamera digitale come disco rimovibile collegato al computer. E di visualizzare o scaricare nel computer immagini o clip video memorizzati nella memoria interna o su una scheda di memoria SD.

1. Impostare la fotocamera sulla modalità Immagine.
2. Accedere al menu di Organizzazione.
3. Utilizzare il pulsante  o  elezionare "MODALITÀ USB".
4. Premere il pulsante .
5. Premere il pulsante  o  per selezionare l'impostazione desiderata.
6. Premere il pulsante .

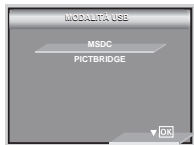
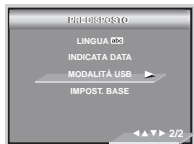





### NOTA:

Quando si spegne la fotocamera viene reimpostato il driver su MSDC.



## • Ripristino delle impostazioni predefinite

È possibile ripristinare le impostazioni predefinite eseguendo i seguenti passaggi (per ulteriori informazioni vedere "Impostazioni predefinite della fotocamera" a pagina 86).

1. Per accedere al menu PREDISPOS, seguire le indicazioni fornite nella sezione "PREDISPOS" a pagina 16.
2. Selezionare l'opzione "IMPOST. BASE" usando il pulsante  o .
3. Premere il pulsante .
4. Selezionare "ANNULLA" o "OK" usando il pulsante . Premere il pulsante  per ripristinare le impostazioni predefinite e uscire dal menu.



### NOTA:

Selezionando "ANNULLA" si annulla l'operazione e si esce dal menu.

## • Spegnere e accendere il display informazioni e lo schermo LCD

È possibile modificare la modalità di visualizzazione del display LCD premendo il pulsante "  ".



Il display LCD è attivato con visualizzazione delle informazioni di base

→ Premere



Il display LCD è attivato con visualizzazione delle informazioni dettagliate e istogramma

→ Premere



Display LCD attivato, Visualizzazione delle informazioni disattivata

→ Premere



## In modalità :



## In modalità :



### 3 Scatto di immagini

- **Prima di riprendere le immagini, leggere quanto riportato di seguito:**



**NOTA:**

Non rimuovere la batteria mentre che è in corso l'elaborazione di dati, poiché in tal modo l'operazione di salvataggio non verrà completata e vi è il rischio che vengano danneggiate altre immagini già salvate sulla scheda di memoria.

- **Scatto di immagini in modalità Normale**

Utilizzare questa modalità per catturare soggetti e assicurarsi che siano abbastanza lontani dall'obiettivo, come indicato di seguito:

Grandangolare: 0.3 m (1ft) ~ infinito

Teleobiettivo: 0.4 m (1.3ft) ~ infinito



**NOTA:**

**La maggior parte delle informazioni viene salvata nella fotocamera nel momento in cui questa viene spenta. Pertanto, la stessa impostazione è automaticamente disponibile quando la fotocamera viene accesa. Quando si riaccende la fotocamera, verificare le impostazioni.**

1. Impostare la fotocamera in modalità Immagine fissa.
2. Incorniciare il soggetto usando lo schermo LCD.
3. Premere fino a metà del percorso il pulsante Otturatore per impostare l'esposizione e la messa a fuoco. La fotocamera rileva immediatamente il soggetto. La fotocamera evidenzia in verde il segno di messa a fuoco e il LED della messa a fuoco automatica rimane illuminato, indicando che la messa a fuoco della fotocamera è bloccata sul soggetto.











**NOTA:**









- Quando il segno di messa a fuoco della fotocamera è evidenziato in verde, è possibile scattare immagini normalmente.
  - Quando la fotocamera evidenzia il segno di messa a fuoco in rosso e il LED della messa a fuoco automatica rimane spento, significa che la fotocamera ha difficoltà a mettere a fuoco l'oggetto, in quanto il soggetto è fuori portata o l'illuminazione è insufficiente. Rilasciare il pulsante Otturatore, inquadrare nuovamente la scena e premere il pulsante Otturatore fino a metà del percorso per reimpostare la messa a fuoco.
  - Quando l'illuminazione è relativamente bassa, la lampada di messa a fuoco consente alla fotocamera di mettere a fuoco il soggetto con facilità.
  - Sul display LCD verrà visualizzato il valore dell'apertura e la velocità dell'otturatore con cui viene scattata l'immagine.
4. Per scattare un'immagine, premere completamente il pulsante Otturatore mantenendo ferma la fotocamera.

## • Come scattare foto in diverse Modalità scena

Selezionare una modalità adatta alle condizioni di scatto:

1. Impostare la modalità fotocamera in .
2. Premere il pulsante  per accedere al menu principale.
3. Premere il pulsante  o  per selezionare l'opzione "MODALITÀ SCENA".
4. Premere il pulsante  per accedere al sottomenu "MODALITÀ SCENA".
5. Premere il pulsante  o  per selezionare l'immagine desiderata.
6. Premere il pulsante  per confermare la scelta.





Quando si esegue lo scatto in queste condizioni:	Selezionare questa impostazione	Icona visualizzata sul display LCD
Per scatti generici. Esposizione automatica, funzionamento point-and-shoot e regolazione manuale della modalità flash, dimensioni dell'immagine, sensibilità ISO e così via.	Automatica	 AUTO
Per far risaltare con una definizione ottimale un soggetto in un ritratto, usare il valore più alto possibile per l'apertura in modo da produrre uno sfondo sfocato.	Ritratto	
Per ottenere la massima profondità di campo possibile, impostare la messa a fuoco sull'infinito e impostare il valore più basso possibile per l'apertura.	Paesaggio	
Si usa per vedute panoramiche di notte .	Notte	
Ritoccare la sfumatura rossa per registrare immagini al tramonto.	Tramonto	
Sfocare lo sfondo per mettere a fuoco il soggetto di notte.	Ritratto Nott.	
Per "congelare" l'immagine di un soggetto in movimento, usare la velocità di otturatore più alta possibile in combinazione con la sensibilità ISO di 100.	Movimento	
Per scattare immagini in Primo piano (modalità Macro).	Primo piano	
Modificare la misurazione per fotografare un oggetto in controluce.	Controluce	

## • Ripresa di immagini di grandi dimensioni

Utilizzare la modalità Macro per acquisire soggetti vicini all'obiettivo:

Grandangolare: 0.1 m (4 inches) ~ 1 m (3.3 ft)

Teleobiettivo: 0.2 m (7.9 inches) ~ 1 m (3.3 ft)

1. Quando si accende la fotocamera, assicurarsi che questa si trovi in modalità .
2. Premere ripetutamente il pulsante  fino a quando l'icona  lampeggia sul display LCD.
3. Le procedure di acquisizione sono identiche a quelle per lo scatto di un'immagine in modalità di acquisizione normale. Vedere "Scatto di immagini in modalità Normale" a pagina 28.







## • Impostazione della modalità Flash

Utilizzare il flash per scattare immagini nell'oscurità, in interni o in luoghi con molta ombra.

Raggio del flash:





- Normale: 1m ~ 3 m (Grandangolare), 1m ~ 2.5 m (Teleobiettivo)
- Macro: 0.1m ~ 1 m (Grandangolare), 0.2m ~ 1 m (Teleobiettivo)

1. Impostare la modalità fotocamera in .
2. Premere il pulsante  per scorrere le opzioni del flash e selezionare quella desiderata.



### **NOTA:**

Quando si preme il pulsante , il LED del flash lampeggia, indicando che è in corso il caricamento del flash. Sul display LCD viene visualizzata l'icona (in base all'impostazione selezionata per il flash).

Quando si esegue lo scatto in queste condizioni:	Selezionare questa impostazione	Icona visualizzata sul display LCD
Flash Off: il flash non si attiva. Utilizzare questa impostazione per le immagini scattate all'esterno o laddove l'uso del flash sia proibito o possa provocare distrazione. Utilizzarla inoltre quando si esegue lo scatto verso una superficie riflettente, quale una Altastra o uno specchio. Se si utilizza questa impostazione con illuminazione insufficiente, le immagini risulteranno troppo scure.	Flash inattivo	
Modalità Auto Flash [Flash automatico]. Il flash scatta automaticamente secondo necessità. Questa impostazione può essere utilizzata per scattare la maggior parte delle immagini.	Flash automatico	
Modalità riduzione occhi rossi. utilizzare questa impostazione per evitare l'effetto dei riflessi rossi negli occhi del soggetto. Prima del flash normale, si attiva un rapido "preflash".	Occhi rossi	
Modalità Flash attiva. Il flash scatta a ogni immagine. Utilizzare questa impostazione nelle condizioni di contrasto elevato per fornire luce piena o in interni poco illuminati.	Flash sempre	
Rispetto alla modalità Auto, il flash viene attivato con un leggero ritardo. Tenere la fotocamera ferma fino a quando non sono state scattate le immagini.	Sincronizzazione con otturatore lento	











#### NOTA:

Non toccare né bloccare con le dita il flash o il sensore di esposizione, poiché si rischierebbe di sporcare i componenti compromettendo il corretto funzionamento del flash.

## • Impostazione della risoluzione e della qualità delle immagini

La risoluzione indica il numero di pixel di un'immagine digitale. La qualità dell'immagine dipende dalla compressione JPEG applicata quando viene ripresa l'immagine. Quando la risoluzione è più alta e la compressione è bassa, la qualità delle immagini è migliore, ma lo spazio occupato in memoria è maggiore. Le immagini di dimensioni inferiori con qualità normale possono essere inviate con maggiore facilità tramite posta elettronica, mentre le immagini di dimensioni e qualità superiori sono più adatte per la stampa.

### Impostazioni Dimensione immagine



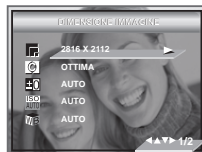





1. Impostare la modalità fotocamera in .
2. Premere il pulsante **M** per accedere al menu principale. L'opzione "DIMENSIONE IMMAGINE" è evidenziata. Premere il pulsante  o  fino a quando non è evidenziata l'opzione Dimens Immag.
3. Premere il pulsante  per accedere al sottomenu "DIMENSIONE IMMAGINE".
4. Selezionare la **Dimens Immag** desiderata usando il pulsante  o . Premere il pulsante  o il pulsante di destra per confermare la scelta e uscire dalla Altastra di menu, premere il pulsante di sinistra per annullare la scelta e ritornare al menu principale. Premere il pulsante  per tornare alla schermata precedente.



#### NOTA:

L'impostazione predefinita ottimale per la risoluzione è di 2816 x 2112 pixel. Si consiglia di usare questa impostazione per la stampa.

## Impostazione della compressione

1. Premere il pulsante Modalità per impostare la fotocamera sulla modalità Immagine .
2. Premere il pulsante  per accedere al menu principale.
3. Premere il pulsante  o  per selezionare l'opzione "COMPRESSIONE".
4. Premere il pulsante  accedere al sottomenu "COMPRESSIONE".
5. Selezionare la compressione desiderata usando il pulsante  o . Premere il pulsante  per confermare la selezione e uscire dal menu. Premere il pulsante  per tornare alla schermata precedente.



Di seguito è indicato il numero approssimativo di immagini memorizzabili dalla fotocamera per ciascuna impostazione con una scheda di memoria da 16 MB. È possibile espandere la memoria utilizzando una scheda SD disponibile in commercio. Per ulteriori informazioni vedere "Capacità della scheda SD" a pagina 83.

<b>Compressione Dimens immag</b>	<b>S Ottima</b>	<b>F Alta</b>	<b>N Normale</b>
<b>2816 x 2112</b>	4	9	16
<b>2304 x 1728</b>	9	15	26
<b>2048 x 1536</b>	12	19	33
<b>1600 x 1200</b>	21	33	54
<b>640 x 480</b>	118	179	238









**NOTA:**

Il grado di complessità di una scena influisce sulla dimensione del file dell'immagine. Ad esempio, il file dell'immagine di un albero ripreso in autunno è di dimensioni superiori rispetto a quello di un'immagine del cielo ripreso con le stesse impostazioni di risoluzione e di qualità immagine. Pertanto, il numero di foto memorizzabili sulla scheda di memoria può variare. Il numero di immagini indicato sul display LCD è puramente indicativo.

## • Impostazione del valore di compensazione dell'esposizione

È possibile regolare il valore di compensazione dell'esposizione (EV) nell'intervallo compreso tra -2 EV e +2 EV per compensare le condizioni di luce attuali. Questa impostazione consente di ottenere risultati migliori quando si riprendono immagini controluce, in interni con luce indiretta e fondo scuro e così via.

1. Premere il pulsante Modalità per impostare la fotocamera sulla modalità Immagine .
2. Premere il pulsante  per accedere alla barra di funzione.
3. Premere il pulsante  per accedere al sottomenu "ESPOSIZIONE".
4. Regolare il valore della compensazione dell'esposizione usando il pulsante  o .
5. L'opzione correntemente selezionata viene immediatamente attivata. Premere il pulsante  per confermare la scelta e uscire dalla Altastra di menu, premere il pulsante  per tornare alla schermata precedente.









### **NOTA:**

- L'utilizzo di un valore più alto di EV è consigliato per oggetti di colore chiaro e oggetti retroilluminati, mentre un valore più basso è più adatto per oggetti scuri e per riprese all'aperto in una bella giornata.
- Quando si esegue la ripresa in ambienti poco illuminati o troppo luminosi, può essere possibile non ottenere risultati soddisfacenti.

## • Modifica della velocità ISO

Questa funzione consente di modificare la sensibilità della videocamera alla luce selezionando i vari valori ISO. ISO è un'unità di misura che consente di misurare la velocità con cui la videocamera reagisce alla luce. Più elevato è il valore ISO, minore è la luce necessaria per l'esposizione, in quanto è possibile ottenere la stessa esposizione con maggiore velocità di otturatore o minore apertura. In una videocamera digitale un valore ISO più elevato consente di ottenere una maggiore velocità di otturatore, ma con la comparsa di macchie o punti nell'immagine finale.

1. Premere il pulsante Modalità per impostare la fotocamera sulla modalità Immagine .
2. Premere il pulsante  per accedere alla barra di funzione.
3. Premere il pulsante  o  per selezionare l'opzione "ISO".
4. Selezionare la velocità ISO usando il pulsante .
5. L'opzione correntemente selezionata viene immediatamente attivata. Premere il pulsante  o il pulsante di destra per confermare la scelta e uscire dalla Altastra di menu, premere il pulsante  per tornare alla schermata precedente.



Nelle stesse condizioni di illuminazione, più elevato è il valore ISO, maggiore è la velocità dell'otturatore.



La sensibilità della videocamera viene cambiata automaticamente in condizioni di illuminazione diverse.











### NOTA:





L'aumento del valore ISO ha effetto sulla qualità dell'immagine in quanto aumenta il disturbo. Pertanto è consigliabile usare un valore ISO più basso possibile.

## • Bilanciamento del bianco per le immagini

Attraverso le impostazioni di nitidezza è possibile amplificare o ridurre la nitidezza dei contorni dei soggetti delle foto.

1. Premere il pulsante Modalità per impostare la fotocamera sulla modalità Immagine .
2. Premere il pulsante  per accedere al menu principale.
3. Premere il pulsante  o  per selezionare l'opzione "BILANC. BIANCO".
4. Premere il pulsante  per accedere al sottomenu "BILANC. BIANCO".
5. Selezionare la bilanc. bianco desiderata usando il pulsante  o .
6. L'opzione correntemente selezionata viene immediatamente attivata. Premere il pulsante  o il pulsante di destra per confermare la scelta e uscire dalla Altastra di menu, premere il pulsante  per tornare alla schermata precedente.











Quando si esegue lo scatto in queste condizioni	Selezionare questa impostazione	Icona visualizzata sul display LCD
Regolazione automatica	Automatica	
Immagini di esterni di giorno	Luce Diurna	
Nuvoloso	Nuvoloso	
Interni illuminati con lampade a incandescenza	Tungsteno	
Immagini di interni con illuminazione fluorescente	Fluorescente	



## • Come regolare la nitidezza

Attraverso le impostazioni di nitidezza è possibile amplificare o ridurre la nitidezza dei contorni dei soggetti delle foto.

1. Premere il pulsante Modalità per impostare la fotocamera sulla modalità Immagine .
2. Premere il pulsante  per accedere al menu principale.
3. Premere il pulsante  o  per selezionare l'opzione "DEFINIZIONE".
4. Premere il pulsante  per accedere al sottomenu "DEFINIZIONE".
5. Selezionare la nitidezza desiderata usando il pulsante  o .
6. L'opzione correntemente selezionata viene immediatamente attivata. Premere il pulsante  o il pulsante di destra per confermare la scelta e uscire dalla Altastra di menu, premere il pulsante  per tornare alla schermata precedente.









**DEFINITO** Aumenta il contrasto nei bordi della foto. Ma può essere presente un fruscio nell'immagine in fase di registrazione.

**NORMALE** I contorni dell'immagine sono nitidi. Questo è adatto per la stampa.

**LEGGERO** Ammorbidire i contorni della foto, creando un effetto di "messa a fuoco morbida".

## • Bilanciamento del bianco per le immagini

Se si seleziona il corretto bilanciamento del bianco, i colori del soggetto risultano più naturali in base alla luce disponibile.

1. Premere il pulsante Modalità per impostare la fotocamera sulla modalità Immagine .
2. Premere il pulsante **M** per accedere alla barra di funzione.
3. Premere il pulsante  o  per selezionare l'opzione "MISURAZIONE LUCE".
4. Premere il pulsante  per accedere al sottomenu.
5. Selezionare il tipo di bilanciamento del bianco corretto usando il pulsante  o .
6. L'opzione correntemente selezionata viene immediatamente attivata. Premere il pulsante **OK** o il pulsante di destra per confermare la scelta e uscire dalla Altastra di menu, premere il pulsante  per tornare alla schermata precedente.



Quando si esegue lo scatto in queste condizioni	Selezionare questa impostazione	Icona visualizzata sul display LCD
Consente di valutare le condizioni di luminosità delle immagini per ottenere un'esposizione ottimale. Ideale per scatti generici.	MEDIA	
Consente di valutare le condizioni di luminosità del soggetto centrato sul display LCD. Ideale per soggetti in controluce.	CENTRALE	
Simile alla misurazione esposimetrica dell'area centrale dell'immagine, con la differenza che la misurazione spot è concentrata su un'area più piccola dell'oggetto centrato sul display LCD. Ideale per ottenere l'esposizione esatta di un'area specifica dell'immagine	SPOT	

## • Impostazione dell'autoscatto

La videocamera è dotata di funzione di autoscatto che consente di riprendere le immagini con un timer incorporato da 2 a 10 secondi.

1. Premere il pulsante Modalità per impostare la fotocamera sulla modalità Immagine .
2. Premere il pulsante Giù per selezionare l'opzione "di autoscatto".

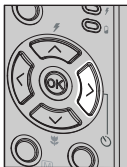

**OFF** Disabilita la funzione di autoscatto.

 L'autoscatto indica un conto alla rovescia di tre secondi. Il LED dell'autoscatto lampeggerà per 2 secondi prima che l'immagine venga scattata.

 L'autoscatto indica un conto alla rovescia di dieci secondi. Prima che l'immagine venga scattata, il LED dell'autoscatto lampeggia lentamente per 10 secondi, quindi rapidamente per altri 2 secondi.

## • Funzione Zoom

La fotocamera è dotata di funzionalità di zoom ottico e zoom digitale. Quest'ultimo consente di ingrandire l'area centrale di un'immagine e di fotografare solo la parte ingrandita. Lo zoom ottico altera la distanza focale dell'obiettivo zoom entro una gamma compresa tra 1X e 3X. Lo zoom digitale si attiva una volta raggiunto il fattore massimo (3X) dello zoom ottico. Questo consente di ingrandire fino a quattro volte la parte centrale dell'immagine visualizzata sul display. Quando si utilizza lo zoom digitale, le dimensioni dell'immagine visualizzata nel mirino potrebbero non corrispondere esattamente a quelle effettive dell'immagine ingrandita. È consigliabile pertanto utilizzare il display LCD per monitorare la funzione dello zoom.

### Zoom avanti / Zoom indietro

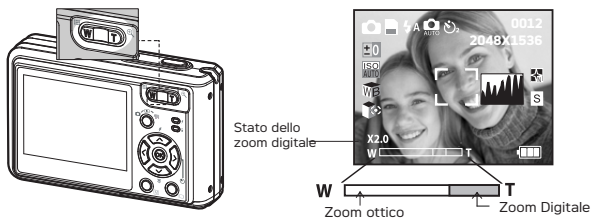

1. Accendere la fotocamera.
2. Impostare la fotocamera sulla modalità Immagine o Video.
3. Premere il pulsante Zoom avanti (teleobiettivo) o Zoom indietro (grandangolare) per ingrandire o ridurre il soggetto. Lo stato dello zoom è visualizzato sul display LCD.
4. Ora è possibile scattare immagini e rivederle con l'impostazione di zoom selezionata. L'impostazione dello zoom rimane attiva dopo che sono state scattate le immagini. Per scattare immagini in formato normale, utilizzare il pulsante Zoom indietro.

Quando si utilizza lo zoom digitale, È consigliabile pertanto utilizzare il display LCD per monitorare lo stato dello zoom.



#### NOTA:

- L'utilizzo dello zoom digitale può compromettere la qualità dell'immagine.
- La funzione dello zoom digitale non è disponibile nelle modalità Video e Riproduzione.

## 4 Registrazione di clip video

### • Registrazione di clip video

Utilizzare la modalità Video per registrare clip video con audio. La funzione dello zoom non è disponibile durante la registrazione di clip video.

1. Premere il pulsante Modalità fino a quando sul display viene visualizzato .
2. Inquadrare il soggetto con il display LCD o il mirino.
3. Premere il pulsante Otturatore per avviare la registrazione/la stampa.

Il Tempo video Ha Trascorso  
Indicatore di registrazione











Durante la registrazione, l'icona rossa "●" sul display LCD della messa a fuoco automatica lampeggiano.

#### **NOTA:**

- La funzione dello zoom non è disponibile durante la registrazione di clip video.
- La durata massima memorizzabile nella fotocamera con risoluzione 320x240 o 640x480 pixel varia in base alla capacità della memoria. La durata può variare in base alla complessità della scena.

## • Impostazione della risoluzione e della qualità video

La risoluzione delle immagini si basa sul numero di pixel presenti in un'immagine digitale. La qualità dei clip video dipende dalla risoluzione utilizzata dalla fotocamera durante la registrazione del clip video. Quando la risoluzione è più alta, la qualità delle immagini è migliore, ma lo spazio occupato in memoria è maggiore.

1. Premere il pulsante Modalità fino a quando sul display viene visualizzato .
2. Premere il pulsante  per accedere al menu principale. Premere il pulsante  o  fino a evidenziare la "RISOLUZIONE".
3. Premere il pulsante  per accedere al sottomenu "RISOLUZIONE".
4. Selezionare la risoluzione usando il pulsante  o .
5. Premere il pulsante  per confermare la scelta e uscire dalla Altastra di menu.

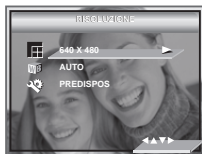









Di seguito è indicata la durata approssimativa di clip video memorizzabili con la fotocamera per ciascuna impostazione con una scheda di memoria da 16 MB. È possibile espandere la memoria utilizzando una scheda SD disponibile in commercio. Per ulteriori informazioni vedere "Capacità della scheda SD" a pagina 83.





Risoluzione:           640 x 480 Approx. 9secondi (30 fps)  
                              320 x 240 Approx. 28 secondi (30 fps)

## • Bilanciamento del bianco per clip video

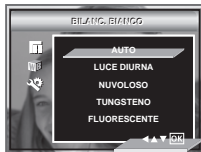
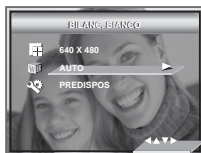
Se si seleziona il corretto bilanciamento del bianco, i colori del soggetto risultano più naturali in base alla luce disponibile.

1. Premere il pulsante Modalità fino a quando sul display viene visualizzato .
2. Premere il pulsante  per accedere alla barra di funzione.
3. Selezionare il tipo di bilanciamento del bianco corretto usando  o .
4. Usare il pulsante di  per entrare nel sottomenu, selezionare quindi il valore premendo il  o .
5. L'opzione correttamente selezionata viene immediatamente attivata. premere il pulsante  per uscire dalla Altastra di menu, premere il pulsante  per tornare alla schermata precedente.



Quando si esegue lo scatto in queste condizioni	Selezionare questa impostazione	Icona visualizzata sul display LCD
Regolazione automatica	Automatica	
Immagini di esterni di giorno	Luce Diurna	
Nuvoloso	Nuvoloso	
Interni illuminati con lampade a incandescenza	Tungsteno	
Immagini di interni con illuminazione fluorescente	Fluorescente	

## 5 Gestione delle immagini e dei clip video

### • Rivedere le immagini sul display LCD

#### Revisione delle immagini a schermo intero



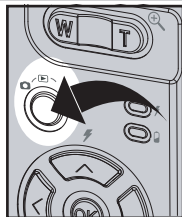





1. Premere il pulsante Modalità fino a quando sul display viene visualizzato .
2. Per attivare la modalità Riproduzione, premere il pulsante Riproduzione.



Una volta effettuata l'impostazione, sul display LCD viene visualizzata l'icona .

#### Rivedere i file di immagine e clip video in anteprima



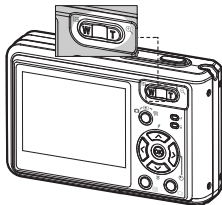

In modalità Anteprima è possibile visualizzare sullo schermo LCD fino a 9 immagini e clip video alla volta.

1. Premere il pulsante Modalità fino a quando sul display viene visualizzato .
2. Premere il pulsante  una volta per visualizzare quattro miniature di immagini (anteprime) sul display LCD, con l'ultima immagine evidenziata.
3. Utilizzare i pulsanti , ,  e  per selezionare un file di una miniatura e visualizzarlo a tutto schermo premendo il pulsante Zoom avanti premere il pulsante  e .





## • Visualizzazione dei clip video









1. Premere il pulsante Modalità fino a quando sul display viene visualizzato .
2. Utilizzare il pulsante  o  per selezionare il clip video da visualizzare.
3. Premere il pulsante  per iniziare la visualizzazione del clip video. Premere il pulsante Otturatore per avviare la esci.
4. Premere il pulsante Otturatore per esci.



L'icona  è visualizzata sul display LCD quando il clip video è selezionato.

## • Come proteggere / rimuovere la protezione dalla foto o dal video clip selezionato.







È possibile utilizzare il pulsante Destra / Sinistra per selezionare l'immagine o il clip video successivo.

1. Premere il pulsante Modalità fino a quando sul display viene visualizzato .
2. Premere il pulsante  per accedere al menu principale. Premere il pulsante  o  per accedere al sottomenu "PROTEZIONE".
3. Premere il pulsante  per accedere al sottomenu "PROTEZIONE".
4. Selezionare ON o OFF usando il pulsante  o .
5. Premere il pulsante  per confermare la selezione e uscire dal menu. Premere il pulsante  per tornare alla schermata precedente.





## Proiezione di diapositive







La funzionalità della presentazione diapositive consente di visualizzare una ad una tutte le immagini e i clip video archiviati nella memoria

1. Premere il pulsante Modalità fino a quando sul display viene visualizzato .
2. Premere il pulsante **M** per accedere al menu principale.
3. Premere il pulsante  o  fino a evidenziare la "SEQUENZA IMM".
4. Premere il pulsante  per accedere al sottomenu "SEQUENZA IMM".
5. Premere il pulsante  o  per selezionare l'opzione "ON".



Dopo aver premuto , la presentazione viene eseguita automaticamente a partire dalla prima immagine scattata. Per interrompere la presentazione, premere il pulsante . Premere il pulsante  per esci.

### Intervallo slide show













5. Premere il pulsante  o  per selezionare l'opzione "PREDISPOS"
6. Premere il pulsante  per accedere al sottomenu.
7. Premere il pulsante  o  per selezionare l'opzione "PREDISPOS".
8. Premere il pulsante  o  per selezionare l'immagine desiderata.



1,10 SECONDI

Ogni immagine continuerà ad apparire sul LED a un intervallo di 1 e 10 secondi.

## Direzione slide show







1. Premere il pulsante Modalità fino a quando sul display viene visualizzato .
2. Premere il pulsante  per accedere al menu principale.
3. Premere il pulsante  o  fino a evidenziare la "SEQUENZA IMM".
4. Premere il pulsante  per accedere al sottomenu "SEQUENZA IMM".
5. Premere il pulsante  o  per selezionare l'opzione "PREDISPOS".
6. Premere il pulsante  per accedere al sottomenu.
7. Premere il pulsante  o  per selezionare l'opzione "Direzione".
8. Premere il pulsante  o  per selezionare l'immagine desiderata.



### NOTA:

L'esecuzione dello slide show continuerà fino a quando non saranno state visualizzate tutte le immagini o clip video memorizzati nella fotocamera.

## • Come visualizzare le foto o i video clip su una TV

1. Premere il pulsante Modalità per impostare la fotocamera sulla modalità Immagine 
2. Premere il pulsante .
3. Premere il pulsante  o  per selezionare l'opzione "CANCELLARE".
4. Premere il pulsante .
5. Premere il pulsante  o  per selezionare l'immagine desiderata.





### **CANCELLA CORR.**

Eliminare l'immagine o il clip video selezionato. Prima di premere il pulsante Elimina, selezionare l'immagine o il clip video che si desidera eliminare.

### **ELIMINARE TUTTO**

Eliminare tutte le immagini e i clip video presenti nella memoria corrente.

6. Premere il pulsante .
7. Selezionare "ANNULLA" o "OK" usando il pulsante  o .

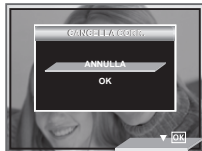

### **NOTA:**

- I file protetti non possono essere eliminati. Rimuovere la protezione prima di eseguire l'eliminazione.
- Non è possibile recuperare le immagini e i clip video eliminati.

## 6 Impostazioni di stampa

### • Informazioni su PictBridge

PictBridge è una nuova applicazione di riferimento per il settore che consente di stampare le immagini direttamente da fotocamere digitali abilitate all'uso di Pictbridge, utilizzando una stampante compatibile con PictBridge, senza utilizzare software di ritocco fotografico e/o PC.

### Procedure di stampa

1. Preparazione della fotocamera e della stampante.

Fotocamera	Assicurarsi che la batteria sia carica prima di eseguire la stampa.
Stampante	Consultare le istruzioni d'uso che vengono fornite con la stampante e eseguire tutte le operazioni preliminari necessarie (preparazione e caricamento della carta, inchiostro, cartuccia, ecc.).

Accendere la fotocamera e la stampante.

2. Selezionare la modalità PictBridge

Impostare la fotocamera il modalità Playback (Riproduzione) e selezionare quindi la modalità PictBridge. Per ulteriori informazioni, leggere le istruzioni a pagina 57.

3. Collegamento della fotocamera alla stampante

Per informazioni vedere la sezione "Connessione Fotocamera/Stampante" alla pagina 58.

4. Selezione delle impostazioni di stampa

Utilizzare i pulsanti di navigazione e delle funzioni della fotocamera per selezionare le impostazioni di stampa. Per ulteriori informazioni, leggere le istruzioni a pagina 59.

5. Stampa

Premere il pulsante  per iniziare la stampa.

## Annullamento della stampa



Premere il pulsante  per annullare la stampa in corso. La stampante si arresterà e rilascerà la carta.

## Errori di stampa

Può apparire sullo schermo LCD uno dei seguenti messaggi che segnala che si è verificato un errore prima o durante la stampa. Selezionare "ANNULLA" o "CONTINUA". Oppure, per risolvere il problema, si prega di fare riferimento alla guida utente per l'uso della stampante. Risolto il problema la stampa riprenderà.



### **NOTA:**





Comunque, è possibile che le operazioni di stampa non vengano eseguite correttamente e che si verifichino errori anche se si preme  dopo aver selezionato "CONTINUE" (Continua). In questo caso, selezionare "CANCEL", (Annulla) e premere .

## Elenco messaggi d'errore

MANCANZA CARTA	Mancanza carta.
CARTA NON CARICATA	Controllare carta, potrebbe non essere stata inserita correttamente.
CARTA NON ESPULSA	La carta non viene espulsa correttamente.
ERRORE SUPPORTO	Carta non rilevata. O carta caricata male. Oppure la carta su rullo non può essere tagliata o strappata.
CARTA INCEPPATA	La carta si è inceppata durante la stampa.
CARTA IN FASE DI ESAURIMENTO	La carta si sta esaurendo.
TIPO DI CARTA NON SUPPORTATO	Formato o tipo di carta non supportato dalla stampante o rilevata carta nella stampante non conforme a quella richiesta.
MANCANZA INCHIOSTRO	Mancanza inchiostro.
INCHIOSTRO IN VIA DI ESAURIMENTO	L'inchiostro sta per esaurirsi.
SERBATOIO INCH. SCARTO PIENO	Il contenitore dell'inchiostro di scarto è pieno.
ERRORE FATALE HARDWARE	Si è verificato un grave errore nell'hardware della stampante.
STAMPANTE OCCUPATA	La stampante è occupata con un altro lavoro proveniente da altra fonte.
STAMPANTE OCCUPATA DA ALTRA FONTE	La stampante sta eseguendo operazioni di manutenzione o è occupata da un altro dispositivo esterno.
IL COPERCHIO È APERTO	Il coperchio della stampante è aperto o non perfettamente chiuso.
NESSUN AGENTE DI MARCATURA	Mancano alcune informazioni di stampa, es. manca testina di stampa.
COPERCHIO INCHIOSTRO APERTO	Il coperchio della cartuccia d'inchiostro della stampante è aperto o non perfettamente chiuso.
NESSUNA CARTUCCIA INCHIOSTRO	Mancanza cartuccia d'inchiostro.
INFO SPECIFICATE TROPPO GRANDI	Le informazioni sull'immagine sono troppo pesanti per essere elaborate.
ERRORE DECODIF. FILE	Il formato della foto di una data immagine non può essere decodificato



## Selezione della modalità PictBridge

1. Premere il pulsante Modalità per impostare la fotocamera sulla modalità Immagine .
2. Premere il pulsante  per accedere al menu principale.
3. Premere il pulsante  e  per selezionare l'opzione "PICTBRIDGE".
4. Premere il pulsante .
5. Collegare la fotocamera alla stampante con un cavo USB.



### NOTA:

Per stampare un'immagine singola, selezionare l'immagine prima di abilitare PictBridge.

## Connessione Fotocamera/Stampante

Collegamento tramite il cavo USB.

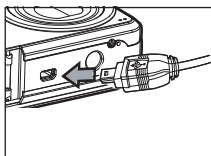

Collegare il cavo USB alla porta della fotocamera

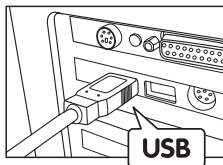

Connettore USB serie "A" \_ consente il collegamento alla stampante.

1. Inserire il cavo USB di serie A nella porta contrassegnata  sulla stampante. La posizione della porta USB varia da stampante a stampante.
2. Collegare il cavo USB alla porta della fotocamera.

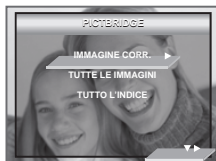

### NOTE:

- Le parole **// DISP. CONNESSO** vengono visualizzate sul display LCD, indicando che la fotocamera è connessa in modo corretto alla stampante.
- Non collegare il cavo USB alla fotocamera sino a quando non viene abilitato Pictbridge e non viene visualizzata la schermata **"EFFETTUARE LA CONNESSIONE AL DISP."** (Collegare a periferica). Se il cavo è stato già connesso alla fotocamera, non collegarlo alla stampante sino a quando non vengono visualizzate le informazioni corrispondenti. Se non viene rispettata questa sequenza, la connessione non avverrà correttamente.

## Selezione delle impostazioni di stampa



1. Premere il pulsante  o  per selezionare l'opzione Stampa .
2. Sono disponibili le seguenti opzioni.



IMMAGINE CORR.	Stampare l'immagine selezionata nella memoria interna della fotocamera o nella scheda di memoria in base ai parametri impostati. Usare la sinistra o la destra per designare l'immagine da stampare prima di selezionare le impostazioni di stampa.
TUTTE LE IMMAGINI	Stampare l'immagine selezionata dalla memoria interna della fotocamera o da una scheda di memoria in base alle impostazioni specifiche.
TUTTO L'INDICE	Tutte le immagini nella memoria interna della fotocamera o sulla scheda di memoria sono indicizzate e stampate in base alle impostazioni specifiche.







### NOTE:

- Per stampare un'immagine singola, selezionare l'immagine prima di abilitare PictBridge.
- Le impostazioni di stampa sono configurate soltanto per le immagini. Assicurarsi che nella memoria non vi siano videoclip o altri file oltre a quelli immagine.
- È possibile che qualche stampante non supporti tutte le opzioni di stampa. Consultare le istruzioni per l'uso della stampante per individuare le opzioni disponibili.

3. Premere  o  per selezionare le impostazioni di stampa.



- Numero di Copie
- Layout di Stampa
- Attivazione/Disattivazione del nome del file
- Attivazione/Disattivazione dell'Indicatore della data
- Formato della carta

Selezionare un elemento di impostazione utilizzando il pulsante  o  e selezionare il contenuto delle impostazioni utilizzando il pulsante  o  button.

## Impostazione del Numero di Copie

Premere il pulsante di sinistra o di destra per impostare il numero di copie (da 1 a 99) da stampare dell'immagine selezionata o di tutte le immagini.





### NOTA:

"01" è l'impostazione predefinita.



## Selezione del Layout di Stampa

1. Per selezionare "LAYOUT PAGINA", premere il pulsante .
2. Premere il pulsante  o  per impostare il numero di immagini stampate su di una pagina.



PREDEFINITO

Le impostazioni PREDEFINITO di stampa variano in base al modello della stampante.

N-UP

Stampare da 1 a 256 immagini su un foglio.



SPENTO

Stampare senza l'Indicatore della data.

STAMPA INDICE

Specify the number of printed images on a pagina .

## Attivazione/Disattivazione del Nome del File

1. Per selezionare "NOME FILE", premere il pulsante .
2. Premere il pulsante  o  per selezionare "PREDEFINITO" o "OFF".





PREDEFINITO

Le impostazioni PREDEFINITO di stampa variano in base al modello della stampante.

OFF Stampare senza l'Indicatore della data.

## Attivazione/disattivazione dell'Indicatore della data

1. Per selezionare "INDICAT. DATA", premere il pulsante .
2. Premere il pulsante  o  per selezionare "PREDEFINITO", "ON" ou "OFF".





### PREDEFINITO

Le impostazioni PREDEFINITO di stampa variano in base al modello della stampante.

### ON OFF

Aggiungere l'Indicatore della data all'immagine stampata  
Stampare senza l'Indicatore della data.

## Selezione delle Dimensioni della carta

1. Per selezionare "DIMENSIONI", premere il pulsante .
2. Premere il pulsante  o .



I formati supportati sono i seguenti: predefinito, L, 2L, cartolina, formato biglietto, 100mm x 150mm, A4, A6, 4" x 6", 8" x 10", lettera.



### PREDEFINITO

Le impostazioni PREDEFINITO di stampa variano in base al modello della stampante.

## Stampa

1. Premere il pulsante  di conferma.
2. Premere il pulsante  di continuare la stampa.
3. Premere il pulsante  di annullare la stampa.

Per tornare alla Altastra d'impostazione stampa premere il pulsante .



Su determinati formati carta è possibile che il nome del file e l'indicatore della data non vengano stampati.







## • DPOF (Digital Print Order Format)

“DPOF” è l’acronimo di “Digital Print Order Format”, ovvero il formato che consente di specificare le immagini e il numero di copie quando si stampano le immagini memorizzate su una scheda di memoria o su un altro supporto. È possibile eseguire la stampa delle immagini contenute nella scheda su una stampante con compatibilità DOPF o in un centro di stampa specializzato in base al nome del file e alle impostazioni del numero di copie registrate nella scheda. Con la videocamera è consigliabile selezionare sempre le immagini visualizzandole sul display LCD. Non selezionare le immagini in base al nome del file senza visualizzarle il contenuto del file stesso.



### NOTA:

Le impostazioni di stampa sono configurate soltanto per le immagini. Assicurarsi che nella memoria non vi siano videoclip o altri file oltre a quella immagine.

1. Inserire la memory card nel suo alloggiamento nella fotocamera.
2. Accendere la fotocamera.
3. Premere il pulsante Modalità per impostare la fotocamera sulla modalità Immagine .
4. Premere il pulsante  per accedere al menu principale.
5. Premere il pulsante  fino a evidenziare la barra DPOF.
6. Premere il pulsante  per accedere al sottomenu “DPOF”.
7. Selezionare “IMMAGINE CORR.” o “TUTTE LE IMMAGINI” usando il pulsante  o .

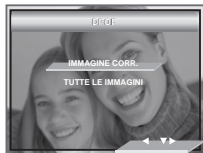



### IMMAGINE CORR.

Verrà stampato fino a un massimo di 99 copie l’immagine selezionata su una scheda di memoria.

### TUTTE LE IMMAGINI

Verrà stampato fino a un massimo di 99 copie di tutte le immagini selezionate su una scheda di memoria.

Per stampare un'unica foto, premere il pulsante di sinistra o di destra per selezionare la foto da stampare prima della suddetta operazione. Per impostare il numero di copie, premere il pulsante su o giù.

8. Premere il pulsante Destra.
9. Impostazione del numero di copie da stampare usando il pulsante  o .
10. Premere il pulsante  per confermare la selezione e uscire dal menu.

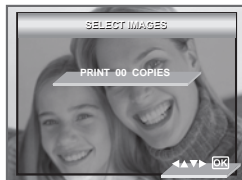

11. Rimuovere la memory card dalla fotocamera e inserirla nell'alloggiamento della stampante (come in figura). La posizione dell'alloggiamento della memory card varia a seconda del modello della stampante.



**NOTA:**

Prima di inserire o rimuovere una scheda di memoria, assicurarsi che la videocamera sia spenta.

12. Premere il pulsante Print (Stampa) dalla stampante per avviare la stampa.

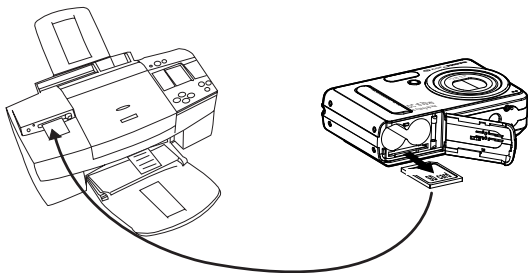

## 7 Utilizzo della memoria

### • Utilizzo della memoria

La fotocamera dispone di memoria flash incorporata per la memorizzazione di immagini e clip video. È possibile espandere la memoria utilizzando una scheda SD disponibile in commercio (fino a 1 GB). Quando viene inserita nella fotocamera, la scheda di memoria viene rilevata automaticamente e utilizzata per memorizzare le immagini e i clip video. Notare che finché è installata una scheda di memoria non è possibile memorizzare immagini e clip video nella memoria Nand flash incorporata.

### **Misure di precauzione relative alle schede di memoria:**

1. Cariche elettrostatiche, disturbi elettrici e fenomeni analoghi possono danneggiare i dati e provocarne la perdita. Eseguire sempre il backup dei dati importanti su un supporto diverso (ad esempio, su disco MO, sul disco rigido del computer e così via).
2. Se il funzionamento di una scheda di memoria risulta anomalo, è possibile ripristinare il funzionamento normale formattandola. Tuttavia, quando si utilizza la videocamera lontano da casa o dall'ufficio, è consigliabile portare con sé più schede di memoria.
3. Inoltre, prima di utilizzare per la prima volta una scheda di memoria nuova o quando la scheda sembra causare immagini anomale, è consigliabile formattarla. Se la scheda di memoria è stata utilizzata in un'altra videocamera digitale o altro dispositivo, ricordarsi di formattarla.





## IMPORTANTE!

- Prima di inserire o rimuovere una scheda di memoria, assicurarsi che la videocamera sia spenta.
- Assicurarsi che la scheda di memoria sia inserita nella direzione corretta. Non forzare l'inserimento di una scheda di memoria nello slot se si incontra resistenza.
- Le schede di memoria SD dispongono di una linguetta per la protezione da scrittura, che può essere utilizzato per evitare l'eliminazione accidentale dei dati delle immagini. Notare, tuttavia, che se si scrive su una scheda di memoria SD, è necessario rimuovere la protezione da scrittura per regolare, formattare o eliminare le immagini.
- È possibile che si verifichi un conflitto tra i file presenti nella scheda SD registrati da altre fotocamere e la fotocamera : quando la scheda viene inserita nella fotocamera è possibile che vengano danneggiati o perduti dati importati presenti nella scheda SD esistente. Pertanto è consigliabile utilizzare per la fotocamera una scheda SD nuova o formattata. Il produttore non ci assume alcuna responsabilità per la perdita o il danneggiamento dei dati memorizzati sulla scheda SD a seguito di un utilizzo improprio da parte dell'utente.
- Come hanno dimostrato i test, il modello funziona in modo ottimale con le marche di schede di memoria più comuni quali.

## Inserimento di una scheda SD

1. Aprire lo sportello dello slot per schede SD spingendolo verso l'esterno come illustrato.
2. Inserire la scheda SD e accertarsi che sia inserita nella posizione corretta come indicato nell'immagine.
3. Chiudere lo sportello del vano batterie premendolo verso il basso e facendolo scorrere verso la videocamera fino a bloccarlo.

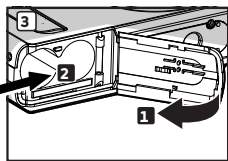
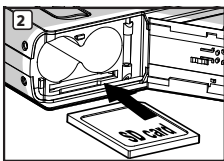
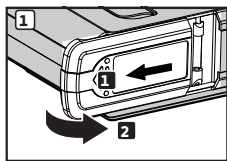

## Rimozione di una scheda SD

1. Spegner la videocamera, aprire lo sportello dello slot per schede SD.
2. Spingere leggermente la scheda SD verso l'interno, quindi rilasciarla: la scheda uscirà dallo slot come indicato nell'immagine.

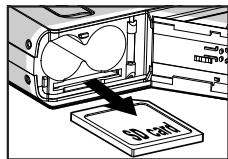







### IMPORTANTE!

- Non inserire mai oggetti che non siano la scheda SD Card nella porta SD Card, per evitare di danneggiare la scheda e la fotocamera.
- Se nello slot per schede dovesse penetrare dell'acqua o venissero inseriti oggetti estranei, spegnere immediatamente la fotocamera, rimuovere le batterie e contattare il proprio rivenditore o il rappresentante locale.

## Formattare una Carta di SD

La formattazione della scheda Memoria comporta la cancellazione di tutti i dati memorizzati, inclusi i file protetti.

1. Premere il pulsante Modalità per impostare la fotocamera sulla modalità Immagine 
2. Per accedere al menu PREDISPOS [Impostazione], seguire le indicazioni fornite nella sezione "PREDISPOS" a pagina 16.
3. Premere il pulsante  e  per selezionare l'opzione FORMATTA.
4. Premere il  bottone.
5. Selezionare OK o ANNULLA usando il pulsante  o . Premere il pulsante  per confermare la scelta e uscire dalla Altastra di menu.



### NOTA:





- Schede SD e memoria interna formattate in un'altra fotocamera un altro computer o un altri altri dispositivi non può lavorare propriamente. È raccomandato alle carte di SD di formato con la sua macchina fotografica digitale.
- Notare che i dati cancellati dall'operazione di formattare non possono essere recuperati. Assicurarla non ha qualunque dati utili attualmente immagazzinato su una carta di memoria prima che lei il formato esso.
- Se è selezionata come memorizzazione master la scheda SD, sarà possibile formattare solo la scheda SD. L'opzione di formattazione della memoria interna sarà disabilitata.

## • Come copiare foto, clip video e audio nella scheda di memoria

Questa impostazione permette di copiare foto e clip video o audio salvate nella memoria interna su una scheda di memoria.

1. Inserire una scheda SD nella fotocamera.
2. Accendere la fotocamera.
3. Impostare la fotocamera in modalità riproduzione.



4. Premere il pulsante **M**.
5. Premere il pulsante  o  per selezionare "COPIA SU SCHEDA".
6. Premere il pulsante  per accedere al sottomenu.
7. Premere il pulsante  o  per selezionare l'immagine desiderata.



### **NOTA:**

La memoria della scheda di memoria inserita nella fotocamera ha una priorità maggiore rispetto alla memoria interna. La foto o il video clip selezionato può essere copiato solo dalla memoria interna alla scheda di memoria.

## 8 Installazione del software in un computer

### • Installazione del software

#### Utenti di Windows®:

PC



#### **IMPORTANTE!**

- Eseguire il backup di tutti i dati necessari prima di installare il driver / software.
- Il CD-ROM è stato testato ed è consigliato per l'utilizzo con il sistema operativo Windows in lingua inglese.
- Riavviare il computer dopo aver installato il software.



#### **IMPORTANTE: (Per Windows® 98SE)**

Per utilizzare la funzione di archiviazione di massa con il sistema operativo Windows® 98SE, è necessario che sia installato il driver videocamera digitale. Una volta completata l'installazione, riavviare Windows prima di collegare la fotocamera al PC.



#### **IMPORTANTE: (Per Windows® Me, 2000, XP)**

Collegare direttamente la videocamera per caricare ed eseguire le immagini e i clip video. Non è necessario installare il driver della videocamera.



#### **IMPORTANTE!**

Per ottenere prestazioni di grafica e audio ottimali quando si visualizzano clip video al PC, è consigliabile installare DirectX versione 9.0 o superiore. È possibile scaricare DirectX dall'indirizzo <http://www.microsoft.com/directx>.

1. Prima di iniziare la procedura, chiudere tutte le applicazioni in esecuzione sul proprio computer.
2. Inserire nell'unità CD-ROM il CD in dotazione.
3. Viene automaticamente visualizzata la schermata di interfaccia utente del CD
4. Fare clic su ciascun pulsante dell'interfaccia software seguendo le istruzioni visualizzate.



**NOTA:**

Se dopo avere caricato il CD non viene visualizzata la schermata di installazione, è possibile avviare l'installazione manualmente facendo doppio clic sull'icona Risorse del computer sul desktop, quindi doppio clic sull'icona dell'unità CD-ROM. Quando viene visualizzata la Altastra del CD, fare doppio clic sul file INSTALL-E.EXE.

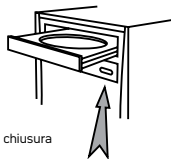

Apertura e chiusura

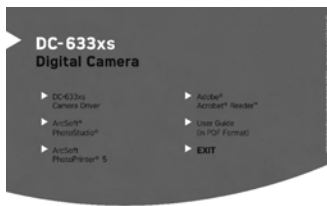

**Utenti di Macintosh :**



1. Prima di iniziare la procedura, chiudere tutte le applicazioni in esecuzione sul proprio computer.
2. Inserire nell'unità CD-ROM il CD in dotazione.
3. Fare doppio clic sull'icona del CD-ROM "AGFAPHOTO".
4. Installare il software incluso.

## • Software in dotazione

### **Disco rimovibile Plug & Play del driver della fotocamera digitale (per Windows® 98SE)**

Facile da utilizzare: è sufficiente collegare la fotocamera a un computer e utilizzarla come disco rimovibile. Utilizzare il software Arcsoft® PhotoImpression per il ritocco e la stampa di immagini. Installare solo con il sistema operativo Windows® 98SE.

### **Software per l'editing delle immagini ArcSoft® PhotoStudio®**

ArcSoft® PhotoStudio® è un software avanzato e di facile utilizzo per il fotoritocco, completo di tutte le funzionalità necessarie per ritoccare, stampare e lavorare in modo creativo con le immagini digitali. Questo programma offre il rapido accesso a funzioni di ritocco automatizzate delle immagini, quali ad esempio la rimozione dell'effetto occhi rossi e la clonazione da un'immagine all'altra. In pochi passaggi rapidi è possibile inoltre aggiungere effetti speciali o inserire le immagini in cartoline, calendari, cornici e modelli fantasia. ArcSoft® PhotoStudio® include anche una grande varietà di opzioni di stampa.

### **Software per la modifica di immagini ArcSoft PhotoPrinter®**

Un modo semplice e veloce per avere stampe di foto fantastiche a casa. In soli due click è possibile trasformare i vostri scatti digitali preferiti in splendide foto a colori pronte da incorniciare, inserire in album o inviare ad amici e parenti.

### **Software per la lettura di file PDF Adobe® Acrobat® Reader™**

Adobe® Acrobat® Reader™ consente di visualizzare e stampare i documenti in formato PDF su tutte le principali piattaforme, oltre a compilare e inviare moduli in formato PDF on-line.

## • **Requisiti di sistema**

Per un adeguato trasferimento ed editing delle immagini, sono necessari i seguenti requisiti minimi:

### **Utenti di Windows :**

**PC**

- Pentium III da 450 MHz o più superiore
- Compatibile con Microsoft® Windows® 98SE, Me, 2000 o XP
- 128 MB di RAM (256 MB consigliati)
- Porta USB
- DirectX versione 9.0 o superiore
- 500 MB di spazio libero su disco
- Monitor a colori con capacità grafica di 65,536 colori (16-bit) o superiore
- Unità CD-ROM
- Mouse e tastiera standard
- Altoparlanti stereo

### **Utenti di Macintosh :**

**Mac**

- PowerPC® G3 o superiore Processor
- Mac OS Version 9.2~X
- Porta USB
- 128 MB di RAM (256 MB consigliati)
- 500 MB di spazio libero su disco
- Monitor a colori con capacità grafica di 65,536 colori (16-bit) o superiore
- Unità CD-ROM
- Mouse e tastiera standard
- Altoparlanti stereo



## • Disinstallazione del driver AGFAPHOTO (PC)

PC

### Utenti di Windows® 98SE:



#### NOTA:

Poiché l'installazione del driver videocamera digitale è necessaria solo per Windows 98SE, la seguente procedura di disinstallazione del driver riguarda solo gli utenti di tale sistema operativo.

1. Aprire Installazione applicazioni nel Pannello di controllo e selezionare il programma AGFAPHOTO, quindi fare clic su Aggiungi / Rimuovi.
2. Verrà visualizzata la seguente Altastra di dialogo. Fare clic su Sì per confermare la rimozione del driver della videocamera.
3. Il programma di disinstallazione viene eseguito automaticamente. Al termine dell'operazione, riavviare il computer.

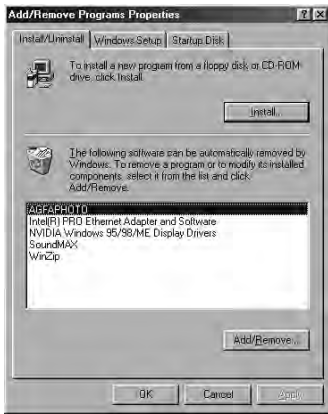

## 9 Caricamento di immagini e clip video sul computer

### • Prima di iniziare il trasferimento dei file



#### **IMPORTANTE! (Windows® 98SE)**

PRIMA DI COLLEGARE LA FOTOCAMERA AL COMPUTER, ASSICURARSI DI AVER INSTALLATO IL SOFTWARE DAL CD INCLUSO. FARE RIFERIMENTO A "8 Installazione del software sul computer".

### • Collegamento della fotocamera al computer tramite cavo USB

Collegamento tramite il cavo USB.

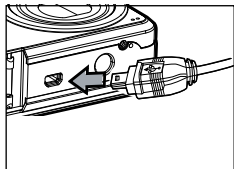

Collegare il cavo USB alla porta della fotocamera

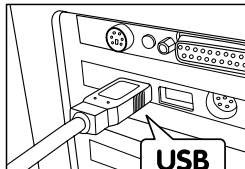

La spina USB Serie "A" si collega al Computer

1. Spegner la videocamera.
2. Inserire l'estremità del cavo  USB contrassegnata nella presa del computer contrassegnata.
3. Collegare l'altra estremità del cavo USB alla porta USB della videocamera
4. Spegner la videocamera. Sul desktop del computer verrà visualizzata l'interfaccia Nuovo componente hardware individuato.
5. Un'unità disco rimovibile verrà installata automaticamente nel computer.

## • Trasferimento di immagini e clip video tramite cavo USB

PC

### Utenti di Windows®:



#### **NOTA:**

1. Collegare la videocamera al computer tramite il cavo USB.
2. Fare doppio clic sull'icona Risorse del computer sul desktop per visualizzare l'unità Disco rimovibile.
3. Fare doppio clic su Disco rimovibile -> doppio clic su DCIM -> doppio clic su qualsiasi cartella sotto DCIM.
4. Tutte le immagini e i clip video si trovano in questa cartella. Selezionare le immagini e i clip video e trascinarli sulla cartella desiderata.



#### **NOTA:**

Il nome dell'unità varia a seconda della versione del sistema operativo Windows utilizzato.

Mac

### Utenti di Macintosh



#### **NOTA:**

Per gli utenti Mac: collegare direttamente la videocamera, non è necessario installare il driver.

1. Collegare la videocamera al computer Mac tramite il cavo USB. L'unità di memorizzazione di massa verrà rilevata automaticamente (nel desktop verrà creata automaticamente una periferica di archiviazione di massa denominata "Senza nome").



#### **NOTA:**

Il nome dell'unità varia a seconda della versione del sistema operativo Mac utilizzato.

2. Fare doppio clic sulla cartella denominata "Senza nome" per accedere alla sottocartella "DCIM".
3. Fare doppio clic sulla cartella "DCIM", quindi su eventuali sottocartelle in essa contenute.
4. È possibile copiare immagini e i clip video da questa cartella e incollarle sul disco.

## 10 Risoluzione dei problemi

### • Risoluzione dei problemi

Questa sezione è dedicata alla risoluzione dei problemi. Se i problemi persistono, rivolgersi al servizio di assistenza clienti più vicino. Le informazioni sui contatti sono riportate sulla scheda di registrazione.

PC

#### Utenti di Windows®:

Sintomo	Problema	Soluzione
Viene visualizzato un messaggio di errore durante l'installazione del driver "AGFAPHOTO Driver".	"AGFAPHOTO Driver" non viene caricato.	Chiudere tutte le applicazioni e reinstallare il driver.  Verificare che il USB nel BIOS sia attivo. In caso contrario, consultare il sito Web plawa per avere informazioni su come attivare la scheda USB nel BIOS.
	Non è possibile caricare immagini sul computer.	Errore di connessione.  Il driver della videocamera non è installato.
Non è possibile eseguire il driver "AGFAPHOTO Driver".	Conflitto con un'altra videocamera o un altro dispositivo di acquisizione.	Se al PC è collegata un'altra videocamera, provare a rimuoverla assieme ai rispettivi driver in modo da evitare conflitti con il dispositivo.
L'installazione guidata dal CD non funziona.	L'installazione automatica è disattivata oppure il CD-ROM è scollegato.	Visualizzare il desktop del computer. Fare clic con il pulsante destro del mouse su Risorse del computer. Fare clic su Proprietà. Selezionare Gestione periferiche. Fare doppio clic su CD-ROM, quindi su CD-R (in genere è visualizzato il nome del produttore). Fare clic su Impostazioni. Assicurarsi che le caselle di controllo Notifica inserimento automatico e Disconnetti siano selezionate. Se si modificano queste impostazioni, verrà richiesto di riavviare il PC. Fare clic su Sì.

Sintomo	Problema	Soluzione
Impossibile attivare la fotocamera digitale premendo il pulsante " (D) ".	Livello di carica della batteria insufficiente o batteria mancante.	Assicurarsi che lo sportello del vano batteria sia completamente chiuso.
	Lo sportello del vano batteria non è chiuso.	La messa a fuoco Normale è stata usata per scattare immagini macro.
La videocamera non si accende.	Le batterie non sono orientate in modo corretto. oppure La batteria è scarica.	Orientare le batterie in modo corretto oppure Sostituire le batterie. oppure Verificare di utilizzare l'adattatore corretto.
L'immagine non viene registrata quando si preme il pulsante Otturatore.	La modalità Macro è stata usata per scattare immagini della natura e per ritratti. oppure La messa a fuoco Normale è stata usata per scattare immagini macro.	Usare la messa a fuoco Normale per panorami e ritratti. oppure Usare la modalità Macro per scattare immagini macro.
La videocamera si spegne improvvisamente.	Le batterie sono esaurite.	Sostituire le batterie.
L'immagine non viene registrata quando si preme il pulsante Otturatore.	La messa a fuoco Normale è stata usata per scattare immagini macro.	Selezionare la modalità di scatto corretta per l'immagine.
Impossibile riprodurre un file AVI.	La versione Directx installata è inferiore a 9.0.	Installare DirectX 9.0 o versione successiva. Per ulteriori informazioni, visitare l'indirizzo <a href="http://www.microsoft.com/directx">http://www.microsoft.com/directx</a> .
La fotocamera è rilevata da Windows e funziona correttamente. Ma non viene creata la lettera del driver del Disco Rimovibile	Si verifica un conflitto tra il disco rimovibile e le unità di rete.	Disconnettere l'unità di rete bloccata e riservare la lettera di tale unità per la fotocamera.
Nessuna risposta dalla fotocamera quando si preme un pulsante qualsiasi.	Il display LCD è congelato o la fotocamera si è bloccata.	Rimuovere e reinstallare la batteria o le batterie e riavviare la fotocamera. I dati memorizzati nella fotocamera non verranno perduti.

Sintomo	Problema	Soluzione
Le immagini registrate non vengono salvate in memoria.	La videocamera si spegne prima del completamento dell'operazione di salvataggio. oppure Rimuovere la scheda di memoria prima del completamento dell'operazione di salvataggio.	Se l'indicatore della batteria è attivo sul display LCD, sostituire le batterie con un set completo di batterie nuove appena possibile. oppure Non rimuovere la scheda di memoria prima del completamento dell'operazione di salvataggio.
La fotocamera non è in grado di scattare immagini.	È in corso il caricamento del flash. oppure La scheda SD non è formattata correttamente. oppure La fotocamera è impostata sulla modalità "▶". oppure La memoria della scheda SD è esaurita.	Attendere che il caricamento del flash sia completato. oppure La scheda SD potrebbe essere danneggiata. Utilizzare una scheda nuova. oppure Cancella le immagini di cui non hai più bisogno o utilizza un'altra scheda di memoria.
La luce del sole o la luce proveniente dal altre fonti riflette direttamente sull'obiettivo durante la registrazione.	Posizionare la videocamera in modo che la luce del sole non rifletta direttamente sull'obiettivo.	Il colore delle immagini riprodotte è diverso da quello delle immagini visualizzate sul display LCD durante la registrazione.
Le immagini non vengono visualizzate.	Viene caricata una scheda di memoria con immagini non DCF registrate con un'altra videocamera.	In questa videocamera non possono essere visualizzate immagini non DCF registrate in una scheda di memoria utilizzata da un'altra videocamera digitale.
Non è possibile eliminare le immagini.	Tutte le immagini presenti in memoria sono protette.	Nella fotocamera non possono essere visualizzate immagini non DCF registrate in una scheda di memoria.
Il display LCD non viene visualizzato sullo schermo del televisore collegato.	Si è verificato un problema con il collegamento tra la videocamera e il televisore. oppure La configurazione del televisore non è corretta. oppure Il sistema video non è compatibile	Utilizzare il cavo video in dotazione per collegare la videocamera al televisore. oppure Consultare la documentazione del televisore e impostare il televisore in modalità video. oppure Selezionare il sistema di uscita video corretto.

**Consultare inoltre i file della Guida in linea e i manuali per l'utente forniti assieme alle applicazioni in dotazione.**  
**Per ulteriori informazioni e per assistenza tecnica, visitare il sito Web: [www.plawa.com](http://www.plawa.com)**

## 11 Richiesta di assistenza

### • Assistenza clienti

Tutte le informazioni per i prodotti: [www.plawa.com](http://www.plawa.com)

#### Hotline assistenza e riparazioni (EU):

00800 75292100

#### Hotline supporto tecnico e assistenza (Germania):

0900 1000 042 (1.49 Euro/ Min. Deutsche Telekom)

#### Servizio online:

[support-apdc@plawa.com](mailto:support-apdc@plawa.com) (Inglese / Tedesco)

#### Manufactured by plawa-feinwerktechnik GmbH & Co. KG

plawa-feinwerktechnik GmbH & Co. KG

Bleichereistr. 18

73066 Uhingen

Germania

### • Assistenza software ArcSoft

#### Stati Uniti

ArcSoft HQ Support Center

(Fremont, CA 94538)

Tel.: +1-510-979-5599

Fax: +1-510-440-7978

E-mail: [support@arcsoftsupport.com](mailto:support@arcsoftsupport.com)

Indirizzo Web: <http://www.arcsoft.com/en/support/>

#### Europa

ArcSoft Europe Support Center

(Irlanda)

Tel.: +353-(0) 61-702087

Fax: +353-(0) 61-702001

E-mail: [eurosupport@arcsoft.com](mailto:eurosupport@arcsoft.com)

#### Giappone Taiwan

ArcSoft Japan Support Center (Tokyo)

Tel.: +81-3-5795-1392

Fax: +81-3-5795-1397

E-mail: [support@arcsoft.jp](mailto:support@arcsoft.jp)

Indirizzo Web: <http://www.arcsoft.jp>

#### America Latina

E-mail: [latinsupport@arcsoftsupport.com](mailto:latinsupport@arcsoftsupport.com)

#### Cina

ArcSoft China Support Center

(Hangzhou)

Tel.: +86-571-88210575

E-mail: [support@arcsoft.com.cn](mailto:support@arcsoft.com.cn)

Indirizzo Web:

<http://www.arcsoft.com.cn/new/support>

ArcSoft Taiwan Support Center (Taiwan)

Tel.: +886-(0) 2-2506-9355

Fax: +886-(0) 2-2506-8922

E-mail: [support@arcsoft.com.tw](mailto:support@arcsoft.com.tw)

Indirizzo Web: [www.arcsoft.com.tw](http://www.arcsoft.com.tw)

Visitare il sito web <http://www.arcsoft.com> per supporto tecnico e domande frequenti (FAQ).

## 12 Appendice

### • Specifiche tecniche

Sensore	<ul style="list-style-type: none"><li>• Sensore<ul style="list-style-type: none"><li>- 1/2,4 pollici</li><li>- CCD da 6,0 megapixel</li></ul></li></ul>
Obiettivo	<ul style="list-style-type: none"><li>• Typo: 5 gruppi, 5 elementi</li><li>• Distanza focale: 6,48 mm (Granda) ~ 18,87 mm (Tele)</li></ul>
Display LCD	Display a colori TFT da 2,4 pollici
Flash incorporato	<ul style="list-style-type: none"><li>• Modalità<ul style="list-style-type: none"><li>Flash automatico, Flash inattivo, Occhi rossi, Flash sempre, Sincronizzazione con otturatore lento</li></ul></li><li>• Raggio del flash:<ul style="list-style-type: none"><li>Normale: 1m ~ 3m (Grandangolare), 1m ~ 2,5m (Teleobiettivo)</li><li>Macro: 0,1m ~ 1m (Grandangolare), 0,2m ~ 1m (Teleobiettivo)</li></ul></li></ul>
Controllo esposizione	-/+ 2 EV in incrementi di 1/2
Velocità ISO	Automatica, 100, 200, 400
Velocità otturatore	Otturatore meccanico 1/1000 sec. ~ 2 sec.
Bilanciamento del bianco	Automatica, Luce esterna, Nuvoloso, Ombre, Fluorescenza
Magazzino	Memoria esterna <ul style="list-style-type: none"><li>- 16 MB</li><li>- Supporta le schede SD (1 GB)</li></ul>



Formato file	<ul style="list-style-type: none"> <li>• Immagine formato EXIF 2,2 compatibile (compressione JPEG)</li> <li>• Clip video: formato AVI: 320 x 240 (30fps), 640 x 480 (30fps)</li> </ul>
Alimentazione	2 x AA batteria incluso
Autoscatto	Selezione di 2 o 10 secondi
Presa per treppiede	Sì
Connettività	- Con computer tramite cavo USB
Dimensioni	<ul style="list-style-type: none"> <li>• Dimensioni: 92 mm (3.6 inches)(W) x 60 mm (2.4 inches ) (H) x 23 mm (0.9 inches (D)</li> <li>• Peso: circa 125 g, batteria e scheda escluse</li> </ul>
Sistema operativo	<ul style="list-style-type: none"> <li>• Utenti di Windows®: Microsoft® Windows® 98SE, Me, 2000 or XP</li> <li>• Utenti di Macintosh Mac® OS Versione 9,2~X.</li> </ul>

• **Capacità della scheda SD**

<b>Risoluzione</b>	<b>Quality</b>	<b>16 MB Memoria interna</b>	<b>32 MB Scheda SD</b>	<b>64 MB Scheda SD</b>
2816 x 2112	Ottima	4	17	34
	Alta	9	27	54
	Normale	16	45	91
2304 x 1728	Ottima	9	27	54
	Alta	15	42	85
	Normale	26	69	140
2048 x 1536	Ottima	12	35	71
	Alta	19	54	109
	Normale	33	87	176
1600 x 1200	Ottima	21	57	115
	Alta	33	90	183
	Normale	54	141	286
640 x 480	Ottima	118	307	624
	Alta	179	460	935
	Normale	238	613	1247

<b>Risoluzione</b>	<b>Quality</b>	<b>128MB Scheda SD</b>	<b>256MB Scheda SD</b>	<b>512MB Scheda SD</b>	<b>1GB Scheda SD</b>
2816 x 2112	Ottima	68	141	285	565
	Alta	109	225	453	989
	Normale	182	375	756	1496
2304 x 1728	Ottima	109	225	453	898
	Alta	170	350	705	1397
	Normale	279	576	1159	2295
2048 x 1536	Ottima	141	292	588	1164
	Alta	218	450	907	1796
	Normale	352	726	1461	2894
1600 x 1200	Ottima	231	475	957	1896
	Alta	364	751	1512	2993
	Normale	571	1177	2369	4690
640 x 480	Ottima	1244	2563	5158	10212
	Alta	1865	3841	7729	15301
	Normale	2485	5118	10300	20391

## Durata clip video registrabile

Scheda SD	Risoluzione	Clip video
16 MB Memoria esterna	640 x 480	0:00:07
32 MB SD	640 x 480	0:00:23
64 MB SD	640 x 480	0:00:46
128 MB SD	640 x 480	0:01:33
256MB SD	640 x 480	0:03:12
512MB SD	640 x 480	0:06:26
1GB SD	640 x 480	0:12:45
16 MB Memoria esterna	320 x 240	0:00:21
32 MB SD	320 x 240	0:01:10
64 MB SD	320 x 240	0:02:22
128 MB SD	320 x 240	0:04:43
256MB SD	320 x 240	0:09:44
512MB SD	320 x 240	0:19:36
1GB SD	320 x 240	0:38:48





### NOTA:

Il grado di complessità di una scena influisce sulla dimensione del file dell'immagine. Ad esempio, il file dell'immagine di un albero scattata in autunno è di dimensioni superiori rispetto a quello di un'immagine del cielo azzurro scattata con le stesse impostazioni di risoluzione e di qualità immagine. Pertanto il numero di immagini e clip video memorizzabile nella memoria interna o sulla scheda di memoria può variare.

Il Formattareo orario è XX:YY:ZZ

- XX indica le ore
- YY indica i minuti
- ZZ indica i secondi

## • Impostazioni predefinite della video camera

Modalità fotocamera	Descrizione	Impostazioni predefinite
	Risoluzione immagine	2816 x 2112
	Compressione	Multa Super
	Sensibilità ISO	Automatica
	Bilanciamento del bianco	Automatica
	Nitidezza	Normal
	Misurazione esposimetrica	Media
	Modalità scena	Automatica
	Risoluzione	640 x 480
	Compensazione dell'esposizione	0
	Bilanciamento del bianco	Automatica
<b>Modalità Impostazione</b>	Formato di Data	MM/DD/YY
	Spegnimento automatico	3 minutes
	Acustico	On
	Frequenza	50 Hz
	Indicatore della data	Off
	Modalità USB	MSDC

## • **Suggerimenti, sicurezza e manutenzione**

La videocamera deve essere utilizzata solo nelle seguenti condizioni ambientali:

- da 0 a 40° C (da 32 a 104° F).
- da 15% a 90% di umidità relativa, senza condensa.

Al di fuori di questi intervalli, la durata della batteria o la qualità delle immagini possono essere soggette a modifiche.



### **Avvertenze per l'utilizzo della videocamera**

- Non immergere parti o accessori della videocamera in sostanze liquide.
- Disconnettere la videocamera dal PC o dal televisore prima di eseguire operazioni di pulizia.
- Rimuovere polvere o macchie con un panno morbido appena inumidito con acqua o detergente neutro.
- Non collocare oggetti caldi sulla superficie della videocamera.
- NON aprire o smontare la videocamera, poiché tale operazione renderebbe nulla la garanzia.

## • **Informazioni sulla conformità**

### **Conformità con FCC**

Il presente apparecchio è conforme alla parte 15 delle normative FCC. Il funzionamento dell'apparecchio è regolato dalle due norme riportate di seguito: (1) Il presente apparecchio non può causare interferenze dannose e (2) deve accettare eventuali interferenze, incluse quelle che possono causare un funzionamento indesiderato.

Avvertenza: eventuali modifiche apportate all'unità che non siano espressamente approvate dalla parte responsabile, possono rendere nulla l'autorità dell'utente di utilizzare l'apparecchiatura.

NOTA: i test a cui è stato sottoposto il presente apparecchio hanno rilevato la sua ottemperanza ai limiti previsti per i dispositivi digitali di classe B, in base alla parte 15 delle normative FCC. Tali limiti sono stati stabiliti per garantire una protezione ragionevole da interferenze dannose derivate da un'installazione in aree residenziali. Questo apparecchio genera, utilizza e può diffondere frequenze radio e, se non installato e utilizzato in modo conforme alle istruzioni, può provocare interferenze dannose per le comunicazioni radio.

Non esiste tuttavia alcuna garanzia che tale interferenza si verifichi in un particolare tipo di installazione. Se si verificano interferenze dannose per la ricezione radio e televisiva al momento dello spegnimento e dell'accensione dell'apparecchio, l'utente può provare a eliminare tali interferenze tramite una delle seguenti procedure:

- Riorientare o riposizionare l'antenna di ricezione.
- Aumentare la distanza tra l'apparecchio e il ricevitore.
- Collegare l'apparecchio a una presa o a un circuito diverso da quello a cui è collegato il ricevitore.
- Rivolgersi al rivenditore o a un tecnico radio/TV per l'assistenza. Per questa unità è necessario utilizzare un cavo schermato in conformità ai limiti FCC previsti per la classe B.

In ambienti in cui si verifichino scariche elettrostatiche, si può verificare un cattivo funzionamento del prodotto o può essere necessario annullare le impostazioni.

### **Conformità con WEEE**

**Smaltimento di apparecchiature da rottamare da parte di privati nell'Unione Europea**



Questo simbolo che appare sul prodotto o sulla confezione indica che il prodotto non deve essere smaltito assieme agli altri rifiuti domestici. Gli utenti devono provvedere allo smaltimento delle apparecchiature da rottamare portandole al luogo di raccolta indicato per il riciclaggio delle apparecchiature elettriche ed elettroniche. La raccolta e il riciclaggio separati delle apparecchiature da rottamare in fase di smaltimento favoriscono la conservazione delle risorse naturali e garantiscono che tali apparecchiature vengano rottamate nel rispetto dell'ambiente e della tutela della salute. Per ulteriori informazioni sui punti di raccolta delle apparecchiature da rottamare, contattare il proprio comune di residenza, il servizio di smaltimento dei rifiuti locale o il negozio presso il quale è stato acquistato il prodotto.

### **Dichiarazione di conformità**

Con la presente confermiamo che il seguente prodotto: fotocamera digitale modello DC-633xs è stato esaminato ed è risultato conforme ai requisiti prescritti dalla Direttiva del Consiglio 89/336/CEE per il ravvicinamento delle legislazioni degli Stati membri relative alla compatibilità elettromagnetica, ed alle successive modifiche apportate dalle Direttive 92/31/CEE e 93/68/CEE. Per la valutazione del prodotto relativamente alla compatibilità elettromagnetica sono stati applicati i seguenti standard:

<ul style="list-style-type: none"><li>• EN 55022 class B (1998)+A1 (2000) +A2 (2003) EN61000-3-2 (2000) EN61000-3-3 (1995) + A1 (2001)</li></ul>	<ul style="list-style-type: none"><li>• EN 55024 (1998)+A1 (2001) +A2 (2003) IEC 61000-4-2 (2001) IEC 61000-4-3 (2002) IEC 61000-4-4 (2004) IEC 61000-4-5 (2001) IEC 61000-4-6 (2003)+A1 (2004) IEC 61000-4-8 (2001) IEC 61000-4-11 (2004)</li></ul>
--	--

Il dispositivo è contrassegnato con il marchio CE



AGFAPHOTO is used under license of Agfa-Gevaert AG. Agfa-Gevaert AG does not manufacture this product or provide any product warranty or support. For service, support and warranty information, contact the distributor or manufacturer. All other brands and product names are registered trademarks of their respective owners. Product design and technical features can be changed without notice.

AgfaPhoto Holding GmbH, [www.agfaphoto.com](http://www.agfaphoto.com)

Manufactured by plawa-feinwerktechnik GmbH & Co. KG, [www.plawa.com](http://www.plawa.com)