

DC-630x

Bedienungsanleitung



 **AGFAPHOTO**

Produktübersicht

1. Auslöser
2. Blitzlicht
3. Fokusslampe / Selbstauslöseranzeige
4. Betriebsanzeige
5. Power-Taste
6. Summer
7. Objektiv
8. Mikrofon

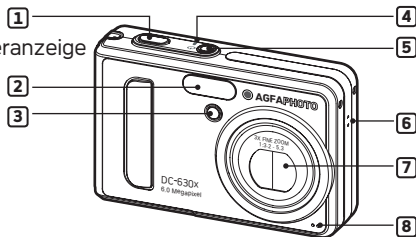

9. Weitwinkel-Zoom- / Miniaturansicht-Taste
10. Tele-Zoom-Taste
11. Anzeigetaste
12. LCD-Display
13. Menü-Taste
14. Halterung für Trageriemen
15. Blitzlade LED
16. Betriebs LED
17. LCD Anzeigemodus
18. Nach-links-Taste
19. OK-Taste
20. Blitzlicht / Nach-oben-Taste
21. Nach-rechts/ Selbstauslöser-Taste
22. Nahaufnahme / Nach-unten-Taste

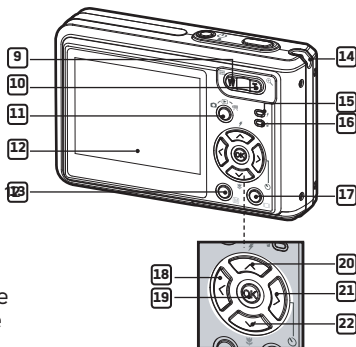

- 23. Batteriedeckel und SD-Karten-Steckplatz
- 24. USB-Anschluss
- 25. Stativgewinde

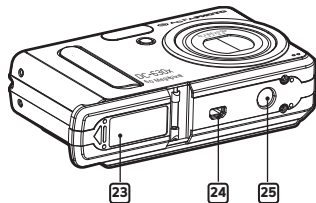

Inhaltsverzeichnis

1 Erste Schritte	7
• Lieferumfang der Kamera.....	8
• Batterie einsetzen und entfernen.....	9
• Umgang mit Batterien.....	10
• Ladezustand der Batterie prüfen.....	10
• Kamera ein- und ausschalten.....	11
2 Kameraeinstellungen	12
• Kamerastatus überprüfen.....	12
• Kamera Modus.....	15
• Menüsteuerung.....	15
• Einstellungs-Menü.....	16
• Aktuelles Datum und Uhrzeit einstellen.....	18
• Automatische Ausschaltfunktion einstellen.....	19
• Akustisches Signal ein- und ausschalten.....	20
• Auswählen die Frequenz für Innenaufnahmen.....	21
• Displaysprache einstellen.....	22
• Datumsanzeige ein- und ausschalten.....	23
• USB-Modus zwischen MSDC und PictBridge wechseln.....	24
• Werkseinstellungen wiederherstellen.....	25
• Informationsanzeige und LCD-Display ein- / ausschalten.....	26
3 Bilder aufnehmen	28
• Fotografieren im Normalmodus.....	28
• Fotografieren mit verschiedenen Motivmodi.....	30
• Bilder im Makromodus aufnehmen.....	32
• Blitzmodus einstellen.....	33
• Bildauflösung und Bildqualität einstellen.....	35
• Belichtungsausgleich einstellen.....	38
• ISO-Empfindlichkeit einstellen.....	39
• Weißabgleich einstellen.....	40
• Einstellen der Bildscharfe.....	41
• Belichtungsmesser einstellen.....	42
• Selbstauslöser einstellen.....	43
• Zoomfunktion.....	44

4 Videoclips aufnehmen	45
• Videoclips aufnehmen	45
• Videoauflösung und -qualität einstellen.....	46
• Weißabgleich für Videoclips einstellen.....	47
5 Bilder und Videoclips verwalten	48
• Bilder auf dem Display ansehen.....	48
• Videoclips wiedergeben.....	49
• Bild oder Videoclip schützen bzw. Schutz aufheben	49
• Diashow.....	50
• Bilder oder Videoclips löschen.....	53
6 Druckeinstellungen	54
• Über PictBridge.....	54
• DPOF (Digital Print Order Format).....	62
7 Speicherkarte verwenden	64
• Speicherkarte verwenden	64
• SD-Karte formatieren	67
• Kopieren von Fotos, Video- und Audioclips auf die Speicherkarte	68
8 Software auf einem Computer installieren	69
• Software installieren	69
• Im Lieferumfang enthaltene Software	71
• Systemanforderungen	72
• AGFAPHOTO Digitalkamera Treiber deinstallieren (nur PC)	73
9 Bilder und Videoclips auf den Computer übertragen	74
• Vor dem Übertragen von Bildern.....	74
• Kamera über USB-Kabel an den Computer anschließen	74
• Bilder und Videoclips über USB-Kabel übertragen	75
10 Fehlerbehebung	76
• Fehlerbehebung.....	76

11 Hilfe	79
• Kunden Service	79
• Arcsoft-Software-Hilfe	79
12 Anhang	80
• Technische Daten.....	80
• Kapazität von SD-Karten	82
• Werkseinstellungen der Kamera.....	85
• Tipps, Sicherheit und Wartung.....	86
• Sicherheitshinweise	86

1 Erste Schritte

Die Digitalkamera DC-630x ist mit einem 2,0-Zoll-LCD-Farbdisplay für die Anzeige der Bilder und einer Reihe von voreingestellten Funktionen ausgestattet. Die DC-630x ist eine perfekte Kompaktkamera für Aufnahmen in exzellenter Qualität.

Leistungsmerkmale und Funktionen:

- Objektiv für Aufnahmen aus einer Entfernung von 10 cm bis unendlich inklusive optischem 3fach- und digitalem 4fach-Zoom.
- 9 Motivprogramme plus Videoaufnahmefunktion.
- Integriertes Blitzlicht mit fünf verschiedenen Modi (Aus, Ein, Reduzierung des Rote-Augen-Effekts, Slow-Sync-Funktion und Automatik).
- Anpassung der Auflösung für Druck oder E-Mail.
- Belichtungsmessung, Weißabgleich und Belichtungsausgleich zur Anpassung an unterschiedliche Lichtverhältnisse.
- Ausdrucke schnell erstellt Dank Plug & Print mit PictBridge.

• Lieferumfang der Kamera



DC-630x



Kurzanleitung



Garantiekarte

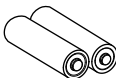

2 AA Batterien



USB Kabel

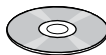

Auf der CD-ROM enthaltene Programme
DC-630x Digitalkamera Driver (PC only)
ArcSoft® PhotoStudio® 5.5 (PC)
/ArcSoft® PhotoStudio® 4.3 (Mac)
ArcSoft® PhotoPrinter® 5 (PC)
/ArcSoft PhotoPrinter® 4 (Mac)
Adobe® Acrobat® Reader™ (PC&Mac)
Betriebsanleitung im PDF-Format.



Kameratasche



Trageriemen

• Batterie einsetzen und entfernen

1. Öffnen Sie den Deckel des Batteriefachs, indem Sie diesen wie abgebildet nach außen schieben.
2. Legen Sie die Batterie wie abgebildet ein.
3. Schließen Sie das Batteriefach, indem Sie den Deckel nach unten drücken und diesen zur Kamera hinschieben, bis er einrastet.

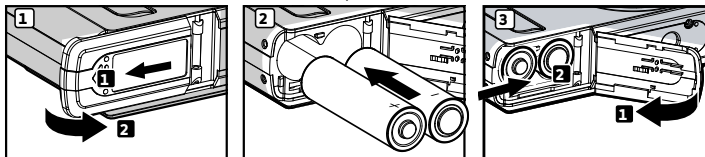

4. Zum Herausnehmen der Batterien schieben Sie die Verriegelung in Pfeilrichtung. Der Batterie wird daraufhin ausgeworfen.
5. Ziehen Sie die Batterie mit dem Fingernagel in Pfeilrichtung hinaus.
6. Schließen Sie das Batteriefach, indem Sie den Deckel nach unten drücken und diesen zur Kamera hinschieben, bis er einrastet.

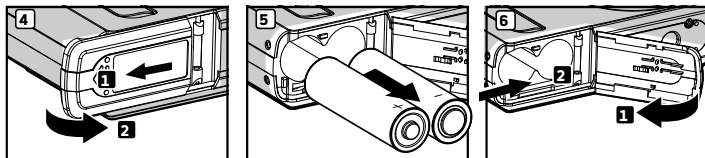

Weitere Hinweise zum Umgang mit Batterien finden Sie unter „Umgang mit Batterien“ auf Seite 10.

• Umgang mit Batterien

Folgende Aktivitäten verkürzen die Lebensdauer der Batterien:

- Bilder auf dem Display ansehen.
- Häufige Verwendung des Blitzlichts.

SICHERHEITSHINWEISE

- Batterien sollten nur von Erwachsenen ausgetauscht werden.
- Achten Sie beim Einlegen der Batterien auf die richtige Polarität.
- Entfernen Sie leere Batterien sofort aus der Kamera.
- Schließen Sie die Polkontakte der Batterien nicht kurz.
- Werfen Sie Batterien nicht ins Feuer.
- Nehmen Sie die Batterien aus der Kamera, wenn diese nicht in Gebrauch ist.
- Die Lebensdauer der Batterien hängt von der Kameraverwendung ab.

Bewahren Sie diese Anleitung für den zukünftigen Gebrauch auf.

• Ladezustand der Batterie prüfen

Prüfen Sie den Stand der Batterie, bevor Sie Aufnahmen machen.



Die Batterie ist geladen.



Die Kapazität des Batterien reicht aus.



Die Warnung „Batterie ist leer“.





Batterie ist leer.





Der Batterie ist leer.



HINWEIS:

1. Wenn der Batterie leer ist, erscheint  auf dem Display ein Batteriesymbol. Fotoaufnahmen sind möglich, der Blitz ist jedoch nicht verfügbar.
2. Wenn der Batterie leer ist, wird das Symbol  auf dem LCD-Display angezeigt. Die Kamera schaltet sich dann nach wenigen Sekunden automatisch ab.
3. Für eine bessere Leistung empfehlen wir die Verwendung von NiMH-Batterien.

• Kamera ein- und ausschalten

1. Halten Sie die Taste  so lange gedrückt, bis das LCD-Display einschaltet wird.
2. Um die Kamera auszuschalten, drücken Sie erneut die Taste  das Zoomobjektiv wird dann wieder eingefahren.

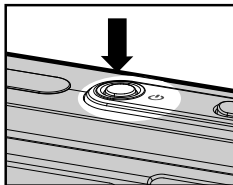

WICHTIG!

Alle für die Aufnahme von Bildern und Videoclips notwendigen Einstellungen werden bei eingeschalteter Kamera vorgenommen.

2 Kameraeinstellungen

• Kamerastatus überprüfen

Schalten Sie die Kamera ein, und überprüfen Sie auf dem Display die aktuellen Kameraeinstellungen. Eine bestimmte Funktion ist aktiviert, wenn das dazugehörige Symbol angezeigt wird.

Einzelbildmodus Modus

SD Karte

Aufnahmemodus

Einzelbildmodus *

Szene Modus

Automatik*

Porträt

Landschafts

Nachtaufnahme

Sonnenuntergang

Nacht Porträt

Bewegung

Makro

Gegenlicht

Blitzmodus-Anzeige

Blitz aus

Automatikblitz *

Blitz ein

Rote Augen

Slow-Sync-Funktion

Selbstauslöser mit
2 Sekunden Vorlaufzeit

Selbstauslöser mit
10 Sekunden Vorlaufzeit

Anzahl noch
verbleibender Bilder

Auflösung
2816 x 2112 *
2304 x 1728
2048 x 1536
1600 x 1200
640 x 480

Histogramm

Statusanzeige für
optischen und digitalen
Zoom

Status des digitalen Zooms

Batteriestatus

Voll

Ausreichend

Schwach

Leer

Leer

* Standardeinstellung

Wert des Belichtungsausgleichs
+/-2.0, +/-1.5, +/-1.0, +/- 0.5
+/- 0

Lichtempfindlichkeit

(ISO)

ISO
AUTO

Automatisch *

ISO
100

100

ISO
200

200

ISO
400

400

Weißabgleich

WB

Automatik *

Tageslicht

Bewölkt

Kunstlicht

Neonlicht

Belichtungsmesser

Durchschnitt *

Mittenbetont

Spot



Schärfe

S

Scharf

M

Normal *

L

Weich

Komprimierung

S

Beste Qualität *

F

Hohe Qualität

N

Normal

* Standardeinstellung

Video-Modus

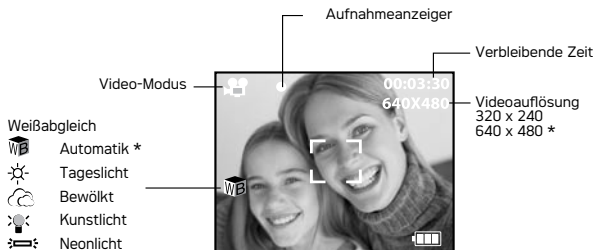

Wiedergabemodus



• Kamera Modus

Die Kamera verfügt über unterschiedliche Betriebsmodi: Aufnahmemodus, Videomodus und Wiedergabemodus. Mit der angezeigten Taste können Sie zwischen Aufnahmemodus und Wiedergabemodus wechseln.

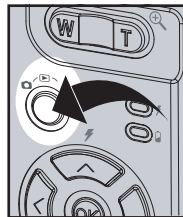

HINWEIS:

- Standardmäßig ist der Einzelbildmodus eingestellt.

• Menüsteuerung

Über Menü und Funktionsleisten werden Einstellungen zur Aufnahme und Wiedergabe sowie weitere Kameraeinstellungen wie Datum und Uhrzeit, automatisches Abschalten etc. vorgenommen.

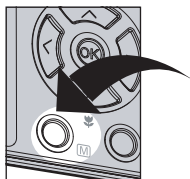

Um in ein Menü zu gelangen, drücken Sie die Taste **M**. Drücken Sie die Nach-rechts-Taste, um in ein Untermenü zu gelangen. Verwenden Sie die Nach-oben- und Nach-unten-Taste bzw. die Nach-links- und Nach-rechts-Taste, um im Menü zu blättern. Bestätigen Sie die Auswahl mit der Taste **OK**. Drücken Sie die Taste **OK** um zu bestätigen. Drücken Sie die Nach-links-Taste, um auf die vorherige erste und zweite Menüebene zurückzukehren.







Drücken Sie die Taste **M** um eine Funktionsleiste zu aktivieren. Verwenden Sie die Richtungstasten, um sich im Menü zu bewegen.

• Einstellungen-Menü

Der Zugriff auf das EINSTELLUNGEN-Menü zum Ändern der Kameraeinstellungen ist in allen acht Betriebsmodi möglich. Im folgenden Beispiel ist der Modus  aktiv.

1. Drücken Sie die Taste , um in das Hauptmenü zu wechseln.
2. Drücken Sie die Taste  oder  um die Option "EINSTELLUNGEN" auszuwählen.





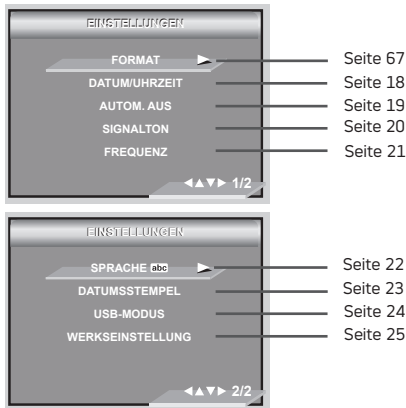



3. Drücken Sie die Taste  um das Untermenü "EINSTELLUNGEN" auszuwählen.
4. Wählen Sie mit der  oder  Taste eine Option im EINSTELLUNGS-Menü aus, und drücken Sie die  Taste, um das Untermenü der gewählten Option aufzurufen.









• Aktuelles Datum und Uhrzeit einstellen

1. Folgen Sie den Anweisungen auf Seite 16, um das Menü "EINSTELLUNGEN" aufzurufen.
2. Drücken Sie die  Taste, um das Untermenü DATUM/UHRZEIT zu öffnen.

Aktuelles Datum formatieren

3. Drücken Sie die  oder  Taste, um die Option "DATUMSANZEIGE" auszuwählen.
4. Drücken Sie wiederholt die Taste .
5. Drücken Sie die  oder  Taste, um die gewünschte Einstellung auszuwählen.
6. Drücken Sie die  Taste, um das Untermenü zu öffnen.

Aktuelles Datum und Uhrzeit einstellen



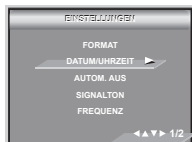



3. Drücken Sie die Taste  oder  Taste, um die Option "DATUMS-EINSTELLUNG" auszuwählen.
4. Drücken Sie wiederholt die Taste .
5. Mit der  oder  Taste können Sie das Datumsformat ändern.
6. Wählen Sie mit der  Taste eines der Felder.
7. Drücken Sie wiederholt die Taste .



• Automatische Ausschaltfunktion einstellen

Die Kamera ist mit einer Stromsparfunktion zur Verlängerung der Batterielebensdauer ausgestattet.

Sie können die Stromspareinstellungen folgendermaßen ändern:

1. Folgen Sie den Anweisungen auf Seite 16, um das Menü "EINSTELLUNGEN" aufzurufen.
2. Wählen Sie mit der  oder  Taste die Option.
3. Drücken Sie die  Taste, um das Untermenü "AUTOM. AUS" zu öffnen.
4. Mit den  oder  Tasten können Sie die Zeitspanne festlegen, nach der sich die Kamera automatisch abschaltet. Drücken Sie , um Ihre Auswahl zu bestätigen und das Untermenü zu verlassen.



1 MIN / 3 MINS

Ist die Kamera eine bestimmte Zeit lang inaktiv, schaltet sie sich automatisch aus, um Batteriestrom zu sparen.

EIN:

Die Stromsparfunktion ist nicht aktiviert.









HINWEIS:

Die Stromsparfunktionen werden unter den folgenden Bedingungen automatisch deaktiviert:

- Während der Aufnahme von Videoclips.
- Während der Wiedergabe einer Diashow.
- Während des Anschließens an den Drucker.

• Akustisches Signal ein- und ausschalten







Im Modus (EINSTELLUNGEN) können Sie das akustische Signal ein- und ausschalten. Ist es eingeschaltet, gibt die Kamera ein akustisches Signal, wenn Sie die Tasten betätigen.

1. Folgen Sie den Anweisungen auf Seite 16, um das Menü "EINSTELLUNGEN" aufzurufen.
2. Wählen Sie mit der  oder  Taste die Option "SIGNALTON".
3. Drücken Sie die  Taste, um das Untermenü "SIGNALTON" zu öffnen.
4. Wählen Sie mit der  oder  Taste "EIN" oder "AUS". Drücken Sie die Taste  um Ihre Auswahl zu bestätigen und das Untermenü zu verlassen.



• Auswählen die Frequenz für Innenaufnahmen

Um bessere Innenaufnahmen zu machen ist es notwendig, die Kamera auf die richtige Lichtfrequenz einzustellen.

1. Folgen Sie den Anweisungen auf Seite 16, um das Menü "EINSTELLUNGEN" aufzurufen.
2. Drücken Sie die  oder  Taste, um FREQUENZ auszuwählen.
3. Drücken Sie die  Taste FREQUENZ.
4. Verwenden Sie dazu die  oder  Taste. Drücken Sie die Taste  um Ihre Auswahl zu bestätigen und das Untermenü zu verlassen.



HINWEIS:





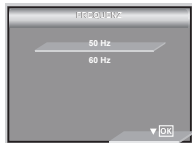

50 HZ
60 HZ

Für Benutzer in Europa
Für Benutzer in den USA



• Displaysprache einstellen







Sie können verschiedene Menüsprachen auswählen.

1. Folgen Sie den Anweisungen auf Seite 16, um das Menü "EINSTELLUNGEN" aufzurufen.
2. Wählen Sie mit der  oder  Taste die Option "SPRACHE".
3. Drücken Sie die  Taste, um das Untermenü "SPRACHE" zu öffnen.
4. Verwenden Sie dazu die  oder  Taste. Drücken Sie die Taste  um Ihre Auswahl zu bestätigen und das Untermenü zu verlassen.



• Datumsanzeige ein- und ausschalten

Mit der Datumsanzeige-Funktion können Sie das Aufnahmedatum auf Ihre Bilder drucken. Vergewissern Sie sich, dass das Datum richtig eingestellt ist, bevor Sie diese Funktion aktivieren.







1. Folgen Sie den Anweisungen auf Seite 16, um das Menü "EINSTELLUNGEN" aufzurufen.
2. Wählen Sie mit der  oder  Taste die Option "DATUMSSTEMPEL".
3. Drücken Sie die  Taste, um das Untermenü "DATUMSSTEMPEL" zu öffnen.
4. Wählen Sie mit der  oder  Taste "EIN " oder "AUS". Drücken Sie die Taste  um Ihre Auswahl zu bestätigen und das Untermenü zu verlassen.



• USB-Modus zwischen MSDC und PictBridge wechseln

Bei dieser Kamera können Sie zwischen dem Treibertyp Massenspeicher und PC-Kamera wählen. Der PictBridge ist die Standardeinstellung. Schalten Sie die Kamera in den PC-Kamera-Modus, wenn Sie die PC-Kamera-Funktion nutzen möchten.

MSDC (Mass Storage Device Class, deutsch: Massenspeicherklasse) ist eine Schnittstelle zwischen Computer und Digitalkamera. Diese Schnittstelle zeigt die Kamera als am Computer angeschlossenen Wechseldatenträger an. Sie können Bilder und Videoclips aus dem internen Speicher oder von der SD-Speicherkarte auf Ihren Computer herunterladen und dort ansehen. Im PC-Kameramodus können Sie Videoclips direkt auf Ihrem Computer aufzeichnen.

1. Schalten Sie die Kamera ein.
2. Wählen Sie EINSTELLUNGEN aus.
3. Drücken Sie die  oder  Taste, um "USB MODUS" auszuwählen .
4. Drücken Sie die  Taste.
5. Drücken Sie die  oder  Taste, um die gewünschte Einstellung auszuwählen.
6. Drücken Sie die  Taste.







HINWEIS:

Wird die Kamera ausgeschaltet, wechselt der Treibertyp automatisch wieder zu MSDC.

• Werkseinstellungen wiederherstellen

Mit den folgenden Schritten können Sie die Werkseinstellungen der Kamera wiederherstellen (zu Einzelheiten siehe „Werkseinstellungen der Kamera“ auf Seite 85).

1. Folgen Sie den Anweisungen auf Seite 16, um das Menü "EINSTELLUNGEN" aufzurufen.
2. Wählen Sie mit der  oder  Taste die Option "WERKSEINSTELLUNG".
3. Drücken Sie die  Taste.
4. Wählen Sie mit der  Taste. Drücken Sie die Taste , um die Werkseinstellungen wiederherzustellen und das Menüfenster zu verlassen.

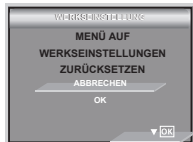

HINWEIS:

Mit "ABBRECHEN" brechen Sie den Vorgang ab und verlassen das Menüfenster.

• Informationsanzeige und LCD-Display ein- / ausschalten

Der Anzeigemodus des LCD-Displays kann mit der  Taste geändert werden.



Das LCD-Display zeigt Grundinformationen an



Das LCD-Display zeigt detaillierte Informationen und ein Histogramm an



Display eingeschaltet, Informationsdisplay ausgeschaltet



Im Modus :



Im Modus :



3 Bilder aufnehmen

Beachten Sie vor dem Aufnehmen von Bildern den folgenden Hinweis:



HINWEIS:

Bei blinkender Autofokus-Anzeige, also wenn Daten von der Kamera verarbeitet werden, dürfen Akku und Netzteil niemals von der Kamera getrennt werden. Andernfalls kann das aktuelle Bild nicht gespeichert werden, und andere, bereits auf der Speicherkarte befindliche Bilder könnten beschädigt werden.

• **Fotografieren im Normalmodus**

Verwenden Sie diesen Modus, um Motive in folgender Entfernung aufzunehmen:

Weitwinkel: 0.3 m ~ Unendlich

Tele: 0.4 m ~ Unendlich



HINWEIS:

Die meisten Einstellungen werden beim Ausschalten der Kamera gespeichert und bleiben nach dem Wiedereinschalten erhalten. Überprüfen Sie die Einstellungen, wenn Sie die Kamera wieder einschalten.

1. Schalten Sie die Kamera in den Fotomodus.
2. Visieren Sie Ihr Motiv mithilfe des LCD-Displays an.
3. Drücken Sie den Auslöser halb nach unten, um Belichtung und Fokus einzustellen. Die Kamera erkennt das Objekt automatisch. Wenn ein Objekt vom Kamerafokus erfasst wurde, wird die Fokusmarkierung grün hervorgehoben und die Autofokus Anzeige leuchtet dauerhaft.











HINWEIS:

- Wenn die Fokusmarkierung der Kamera grün hervorgehoben ist, können Bilder aufgenommen werden.
 - Falls die Fokusmarkierung rot hervorgehoben wird und die Autofokus-Anzeige aus bleibt, ändern Sie leicht das Motiv, und drücken Sie den Auslöser halb nach unten, um den Fokus neu einzustellen.
 - Bei wenig Umgebungslicht kann die Kamera mit Hilfe der Fokuslampe den gewählten Bildausschnitt scharf stellen.
 - Wenn die Autofokus-Anzeige grün leuchtet, ist die Kamera bereit zur Aufnahme.
4. Drücken Sie den Auslöser ganz nach unten, um ein Bild aufzunehmen. Halten Sie die Kamera dabei ruhig.

• Fotografieren mit verschiedenen Motivmodi

Wählen Sie einen Modus, der Ihren Umgebungsbedingungen entspricht:

1. Stellen Sie beim Anschalten der Kamera sicher, dass der Modus  ausgewählt ist.
2. Drücken Sie die Taste  , um in das Hauptmenü zu wechseln.
3. Drücken Sie die  oder  , um die Option "Szene Modus" auszuwählen.
4. Drücken Sie die  Taste, um in das Untermenü zu kommen.
5. Drücken Sie die  oder  Taste, um die gewünschte Einstellung auszuwählen.
6. Drücken Sie die Taste  , um Ihre Auswahl zu bestätigen und das Untermenü zu verlassen.

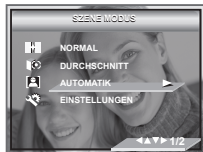



Bei Aufnahmen unter folgenden Bedingungen:	Wählen Sie diese Einstellung	Symbol, das auf dem LCD-Display angezeigt wird
Für normale Aufnahmen: Automatische Einstellung der Aufnahmeparameter, manuelle Einstellung von Blitzmodus, Bildgröße, Lichtempfindlichkeit (ISO) etc.	Automatik	
Bei einer Portraitaufnahme sollten Sie den größtmöglichen Blendenwert verwenden, um das Objekt vor einem verschwommenen Hintergrund hervorzuheben.	Porträt	
Um eine größtmögliche Tiefenschärfe zu erzielen, stellen Sie den Fokus auf Unendlich und verwenden Sie den kleinstmöglichen Blendenwert.	Landschafts	
Benutzt für die breiten landschaftlichen Blicke in der Nacht.	Nachtaufnahme	
Verstärkung der Rottöne für die Aufnahmen von Sonnenuntergangsbildern.	Sonnenuntergang	
Das Aufnahmeobjekt wird betont, während der Hintergrund als nächtliche Umgebung erhalten bleibt.	Nacht Porträt	
Um ein Objekt in Bewegung festzuhalten, wählen Sie die kürzestmögliche Verschlusszeit in Kombination mit einer ISO-Empfindlichkeit von 100.	Bewegung	
Makroaufnahmen	Makro	
Für Portraits ohne Schatten, die durch Gegenlicht verursacht werden.	Gegenlicht	

• Bilder im Makromodus aufnehmen

Verwenden Sie diesen Modus, um Motive in folgender Entfernung aufzunehmen:

Weitwinkel: 0.1 m ~ 1 m

Tele: 0.2 m ~ 1 m

1. Stellen Sie beim Anschalten der Kamera sicher, dass der Modus  ausgewählt ist.
2. Drücken Sie wiederholt die  Taste, bis das Symbol "🌱" auf dem LCD-Display angezeigt wird.
3. Die Vorgehensweise bei der Aufnahme von Bildern im Makromodus ist die gleiche wie im normalen Aufnahmemodus.





• Blitzmodus einstellen

Verwenden Sie den Blitz für Aufnahmen bei Nacht, in Innenräumen oder für Außenaufnahmen in schattiger Umgebung.

Reichweite des Blitzes:



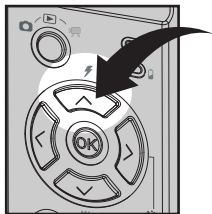

- Normal: 1m~3m (Weitwinkel), 1m ~ 2.5m(Tele)
- Makro: 0.1m~1m(Weitwinkel), 0.2m ~ 1m(Tele)

1. Stellen Sie beim Anschalten der Kamera sicher, dass der Modus  ausgewählt ist.
2. Wählen Sie mit der Taste  die gewünschte Blitzlichtfunktion aus.



HINWEIS:

Wenn Sie die Taste  drücken, blinkt die Blitzlicht-Ladeanzeige, bis das Blitzlicht vollständig geladen ist. Auf dem Display wird ein Symbol angezeigt, das der gewählten Blitzeinstellung entspricht.

Bei Aufnahmen unter folgenden Bedingungen:	Wählen Sie diese Einstellung	Symbol, das auf dem LCD-Display angezeigt wird
Blitz aus. Der Blitz wird nicht ausgelöst. Diese Einstellung eignet sich für Außenaufnahmen oder für Aufnahmesituationen, in denen das Fotografieren mit Blitzlicht verboten oder unerwünscht ist oder wenn Sie eine reflektierende Oberfläche (Fenster, Spiegel) fotografieren. Bei schlechten Lichtverhältnissen werden Aufnahmen ohne Blitz möglicherweise zu dunkel.	Blitz aus	
Automatikblitzmodus. Das Blitzlicht wird bei Bedarf automatisch aktiviert. Diese Einstellung wird für die meisten Aufnahmen empfohlen.	Automatikblitz	
Reduzierung des Rote-Augen-Effekts. Mit dieser Einstellung können Sie vermeiden, dass die Augen von Menschen oder Tieren auf den Bildern rot erscheinen. Bei dieser Funktion wird vor dem normalen Blitz ein kurzer Vorblitz ausgelöst.	Rote Augen-Reduzierung	
Der Blitzlichtmodus ist eingeschaltet. Das Blitzlicht ist bei jeder Aufnahme aktiviert. Diese Einstellung wird bei kontrastreichen Motiven zum Kontrastausgleich und für Innenaufnahmen bei schwachem Licht empfohlen.	Blitz ein	
Gegenüber dem Auto-Modus wird der Blitz etwas verzögert ausgelöst. Halten Sie die Kamera ruhig, wenn Sie Bilder aufnehmen.	Slow-Sync-Funktion	











HINWEIS:

Blitz oder Belichtungsmesser nicht mit den Fingern berühren oder verdecken. Ansonsten könnten diese Komponenten verschmutzt und ihre Funktionsfähigkeit eingeschränkt werden.

• Bildauflösung und Bildqualität einstellen

Die Bildauflösung bezieht sich auf die Anzahl der Bildpunkte, aus denen sich ein digitales Bild zusammensetzt. Die Bildqualität hängt auch von der angewandten JPEG-Komprimierung ab. Höhere Auflösung und niedrigere Komprimierung führen zu höherer Bildqualität. Dadurch belegen die Bilder aber auch mehr Speicherplatz. Bilder mit kleinerem Format und mit normaler Qualität können einfacher per E-Mail versendet werden, während sich größere Bilder mit hoher Qualität besser zum Ausdrucken eignen.

Auflösung einstellen









1. Stellen Sie beim Anschalten der Kamera sicher, dass der Modus  ausgewählt ist.
2. Drücken Sie die Taste  um das Hauptmenü zu öffnen. Drücken Sie die  oder  Taste bis die Option „BILDGRÖßE“ hervorgehoben wird.
3. Drücken Sie die Taste , um das Untermenü „BILDGRÖßE“ zu öffnen.
4. Wählen Sie mit der  oder  Taste die gewünschte Auflösung. Drücken Sie die Taste  um Ihre Auswahl zu bestätigen und das Untermenü zu verlassen. Drücken Sie  um die Bestätigung abzubrechen und zur vorherigen Anzeige zurückzukehren.



HINWEIS:

Eine Auflösung von 2816x2112 Pixel ist optimal und entspricht der Standardeinstellung. Beim Drucken sollte diese Einstellung verwendet werden.

Komprimierung einstellen

1. Stellen Sie beim Anschalten der Kamera sicher, dass der Modus  ausgewählt ist.
2. Drücken Sie die Taste , um in das Hauptmenü zu wechseln.
3. Wählen Sie mit der  oder  Taste, die Option "KOMPRIMIERUNG".
4. Drücken Sie die  Taste, um das Untermenü "KOMPRIMIERUNG" zu öffnen.
5. Wählen Sie mit der  oder  Taste die gewünschte Komprimierung. Drücken Sie die Taste , um Ihre Auswahl zu bestätigen und das Untermenü zu verlassen. Drücken Sie die  Taste, um die Bestätigung abzubrechen und zur vorherigen Anzeige zurückzukehren.

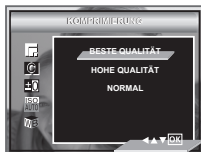

In der untenstehenden Tabelle finden Sie die ungefähre Anzahl von Bildern, die unter den jeweiligen Einstellungen (Auflösung /Bildqualität) mit dem 16 MB internem Speicher aufgenommen werden können. Der Speicher kann mit einer handelsüblichen SD-Karte erweitert werden. Weitere Informationen hierzu finden Sie unter „Kapazität von SD-Karten“

Komprimierung	S Beste Qualität	F Hohe Qualität	N Normal Qualität
Auflösung			
2816 x 2112	4	9	16
2304 x 1728	9	15	26
2048 x 1536	12	19	33
1600 x 1200	21	33	54
640 x 480	118	179	238









HINWEIS:

Je komplexer das Motiv ist, desto mehr Speicherplatz wird für das Bild benötigt. Ein buntes Herbstmotiv beansprucht bei gleicher Auflösung und Bildqualität beispielsweise mehr Speicherplatz als ein Foto mit einem einfarbigen blauen Himmel. Die Anzahl der Bilder und Videoclips, die auf eine Speicherkarte passen, kann daher variieren.

• Belichtungsausgleich einstellen

Sie können zum Kompensieren der gegebenen Lichtverhältnisse den Wert für den Belichtungsausgleich (EV) einstellen. Dieser Wert kann -2 EV bis +2 EV betragen. Mit dieser Einstellung können Sie die Aufnahmequalität beim Fotografieren mit Hintergrundlicht, indirektem Raumlicht, vor dunklem Hintergrund usw. verbessern.

1. Stellen Sie beim Anschalten der Kamera sicher, dass der Modus  ausgewählt ist.
2. Drücken Sie die Taste , um in das Hauptmenü zu wechseln.
3. Drücken Sie die  Taste, um das Untermenü aufzurufen.
4. Stellen Sie den Wert für den Belichtungsausgleich mit der  oder  Taste ein.
5. Die angewählte Option wird aufgerufen und sofort wirksam. Drücken Sie die Taste , um Ihre Auswahl zu bestätigen und das Untermenü zu verlassen. Drücken Sie die Taste „Nach links“, um die Bestätigung abzubrechen und zum Hauptmenü zurückzukehren.









HINWEIS:

- Für helle Aufnahmeobjekte und Objekte mit Hintergrundbeleuchtung wird ein höherer EV-Wert empfohlen. Für die Aufnahme von dunklen Objekten oder Außenaufnahmen bei gutem Wetter eignet sich ein niedrigerer EV-Wert am besten.
- Möglicherweise können Sie bei extrem dunklen oder extrem hellen Lichtverhältnissen auch mit dem Belichtungsausgleich keine optimalen Aufnahmeergebnisse erzielen.

• ISO-Empfindlichkeit einstellen

Mit dieser Funktion können Sie die Lichtempfindlichkeit Ihrer Kamera festlegen, indem Sie verschiedene ISO-Werte auswählen. Der ISO-Wert gibt an, wie schnell die Kamera auf Licht reagiert. Je höher der ISO-Wert, desto weniger Licht wird für eine Aufnahme benötigt. Dadurch kann dieselbe Aufnahme mit kürzerer Verschlusszeit oder kleinerer Blende gemacht werden. In der digitalen Fotografie ermöglichen höhere ISO-Werte niedrigere Verschlusszeiten. Dafür erscheint das aufgenommene Bild insgesamt körniger.

1. Stellen Sie beim Anschalten der Kamera sicher, dass der Modus  ausgewählt ist.
2. Drücken Sie die Taste  um in das Hauptmenü zu wechseln.
3. Drücken Sie die  oder  Taste, um die Option "ISO" auszuwählen.
4. Wählen Sie die ISO-Empfindlichkeit mit der  Taste.
5. Die angewählte Option wird aufgerufen und sofort wirksam. Drücken Sie die Taste  um die Funktionsleiste wieder auszublenden. Drücken Sie  um die Bestätigung abzubrechen und zur vorherigen Anzeige zurückzukehren.



Unter identischen Lichtverhältnissen führt ein höherer ISO-Wert automatisch zu niedrigeren Verschlusszeiten.

Die Lichtempfindlichkeit der Kamera wird automatisch den Lichtverhältnissen bzw. der Helligkeit des Motivs angepasst.











HINWEIS:

Eine Erhöhung des ISO-Werts führt zu einer Beeinflussung der Bildqualität durch Bildrauschen. Verwenden Sie daher den kleinstmöglichen ISO-Wert.

• Weißabgleich einstellen

Bei Auswahl des richtigen Weißabgleichs können die Farben eines Motivs unter den gegebenen Lichtverhältnissen natürlicher erscheinen.









1. Stellen Sie beim Anschalten der Kamera sicher, dass der Modus  ausgewählt ist.
2. Drücken Sie die Taste  um in das Hauptmenü zu wechseln.
3. Drücken Sie  oder  Taste, um die Option "WEIßABGLEICH" auszuwählen.
4. Drücken Sie die  Taste, um in das Untermenü zu gelangen.
5. Wählen Sie mit der  oder  Taste den richtigen Weißabgleich.
6. Die angewählte Option wird aufgerufen und sofort wirksam. Drücken Sie die Taste , um die Funktionsleiste wieder auszublenden. Drücken Sie , um die Bestätigung abzubrechen und zur vorherigen Anzeige zurückzukehren.



Bei Aufnahmen unter folgenden Bedingungen:	Wählen Sie diese Einstellung:	Symbol, das auf dem LCD-Display angezeigt wird
Automatische Einstellung	Automatik	
Sonniger Tag im Freien	Tageslicht	
Bewölkt	Bewölkt	
Innenaufnahmen bei Glühlampenbeleuchtung	Kunstlicht	
Ideal für Innenaufnahmen bei Neonbeleuchtung ohne Blitz.	Neonlicht	

• Einstellen der Bildschärfe

Mit der Einstellung der Bildschärfe können Sie die Ränder der Motive in den Aufnahmen betonen oder verwischen.

1. Stellen Sie beim Anschalten der Kamera sicher, dass der Modus  ausgewählt ist.
2. Drücken Sie die Taste  um in das Hauptmenü zu wechseln.
3. Drücken Sie  oder  um die SCHÄRFE Option auszuwählen.
4. Drücken Sie die  Taste, um das Untermenü SCHÄRFE zu öffnen.
5. Wählen Sie mit der  oder  Taste die gewünschte SCHÄRFE.
6. Die angewählte Option wird aufgerufen und sofort wirksam. Drücken Sie die Taste  um die Funktionsleiste wieder auszublenden. Drücken Sie die  Taste um die Bestätigung abzubrechen und zur vorherigen Anzeige zurückzukehren.











SCHARF Erhöht den Kontrast in den Umrissen des Bildes. Möglicherweise kommt es im Bild zu Farbrauschen.

NORMAL Die Umrisse im Bild sind scharf. Diese Einstellung ist für Ausdrücke geeignet.



WEICH Verwischt die Umrisse des Bildes.

• Belichtungsmesser einstellen

Die Einstellung des Belichtungsmessers sorgt dafür, dass die korrekte Lichtmenge in die Kamera einfällt.



1. Stellen Sie beim Anschalten der Kamera sicher, dass der Modus  ausgewählt ist.
2. Drücken Sie die Taste  um in das Hauptmenü zu wechseln.
3. Drücken Sie die  oder  Taste, um die Option "BELICHTUNGSMESSER" auszuwählen.
4. Drücken Sie die Taste  um in das Untermenü zu kommen.
5. Wählen Sie mit der  oder  Taste die Art der Belichtungsmessung.
6. Die angewählte Option wird aufgerufen und sofort wirksam. Drücken Sie die Taste , um die Funktionsleiste wieder auszublenden. Drücken Sie , um die Bestätigung abzubrechen und zur vorherigen Anzeige zurückzukehren.



Bei Aufnahmen unter folgenden Bedingungen:	Wählen Sie diese Einstellung:	Symbol, das auf dem LCD-Display angezeigt wird
Die Lichtverhältnisse für das gesamte Bild werden analysiert, um eine optimale Belichtung zu gewährleisten. Für normale Aufnahmen.	Durchschnitt	
Analysiert die Lichtverhältnisse für Objekte in der Mitte des LCD-Displays. Für hintergrundbeleuchtete Motive.	Mittensbetont	
Ähnlich wie die Belichtungsanalyse der Bildmitte, jedoch wird hier ein noch kleinerer Teil des Objektes erfasst. Diese Option eignet sich für Aufnahmen, bei denen eine exakte Belichtung in einem spezifischen Bildbereich gefordert wird.	Spot	

• Selbstausslöser einstellen

Die Kamera ist mit einem Selbstausslöser ausgestattet. Sie können eine Vorlaufzeit von zwei oder zehn Sekunden einstellen.

1. Stellen Sie beim Anschalten der Kamera sicher, dass der Modus  ausgewählt ist.
2. Drücken Sie die  Taste, um die Option "Selbstausslöser" auszuwählen.

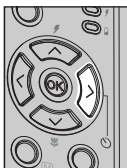

AUS Deaktivierung der Selbstausslöserfunktion.



Der Selbstausslöser zeigt einen Countdown von zwei Sekunden an. Die Selbstausslöseranzeige blinkt für zwei Sekunden, bevor das Bild aufgenommen wird.



Der Selbstausslöser zeigt einen Countdown von zehn Sekunden an. Die Selbstausslöseranzeige blinkt 10 Sekunden lang langsam, bevor das Bild aufgenommen wird.

• Zoomfunktion

Die Kamera ist mit einem digitalen 4fach-Zoom ausgestattet. Mit Hilfe dieser Funktion können Sie die Bildmitte vergrößern und nur den vergrößerten Bereich fotografieren.

Bilder vergrößern oder verkleinern

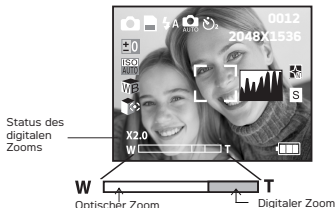
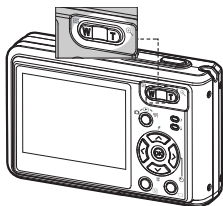

1. Stellen Sie die Kamera an.
2. Foto- oder Videomodus aktivieren.
3. Drücken Sie die Tasten Weitwinkel-Zoom-Taste / Tele-Zoom-Taste, um den Bildausschnitt zu vergrößern bzw. zu verkleinern. Der Zoomstatus wird auf dem Display angezeigt.
4. Jetzt können Sie mit der vorgenommenen Zoomeinstellung Bilder aufnehmen und ansehen. Nach der Bildaufnahme bleibt die Zoomeinstellung bestehen. Verwenden Sie die Taste Weitwinkel-Zoom -Miniaturansicht-Taste, um Bilder in Normalgröße aufzunehmen

Bei Anwendung des digitalen Zooms gibt der Sucher nicht das tatsächlich aufgenommene Bild wieder. Das tatsächlich aufgenommene Bild wird auf dem Display angezeigt.



HINWEIS:

- Zoomkennzeichen steht zur Verfügung im  Macro Modus.
- Die Verwendung des digitalen Zooms kann zu einer Verschlechterung der Bildqualität führen.

4 Videoclips aufnehmen

• Videoclips aufnehmen

Verwenden Sie den Videomodus, um Videoclips mit Ton aufzuzeichnen.

1. Stellen Sie beim Anschalten der Kamera sicher, dass der Modus  ausgewählt ist.
2. Erfassen Sie das Motiv mit Hilfe von Display oder Sucher.
3. Drücken Sie auf den Auslöser, um die Aufnahme zu starten. Die Aufnahme wird automatisch gestoppt, sobald der Speicher voll ist.

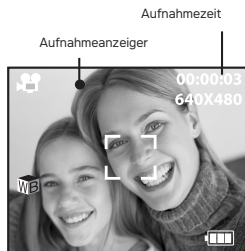







Während der Aufnahme erscheint das rote Symbol " ● " auf dem LCD-Display.

HINWEIS:

- Die Zoomfunktion ist während Videoaufnahmen nicht verfügbar.
- Die maximale Aufnahmezeit bei einer Auflösung von 320x240 oder 640 x480 Pixel ist von der jeweiligen Speicherkapazität abhängig. Je nach Komplexität des Motivs kann die Aufnahmezeit variieren.

• Videoauflösung und -qualität einstellen

Die Videoauflösung gibt die Anzahl der Bildpunkte an, aus denen sich die einzelnen Bilder des Videoclips zusammensetzen. Die Bildqualität von Videoclips hängt von der Auflösung ab, mit der dieser aufgenommen und von der Kamera gespeichert wird. Eine höhere Auflösung führt zu höherer Bildqualität. Dadurch wird aber auch mehr Speicherplatz belegt.

1. Stellen Sie beim Anschalten der Kamera sicher, dass der Modus  ausgewählt ist.
2. Drücken Sie die Taste **M** um in das Hauptmenü zu wechseln. Drücken Sie  oder  um die Option "Bildgröße" auszuwählen.
3. Drücken Sie  um das Untermenü "Bildgröße" zu öffnen.
4. Wählen Sie mit der  oder  Taste die gewünschte Auflösung.
5. Drücken Sie die Taste  um Ihre Auswahl zu bestätigen und das Untermenü zu verlassen.

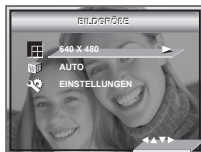







Im 16-MB-Internen-Speicher der Kamera können unter der jeweiligen Einstellung Videoclips von ungefähr der unten angegebenen Länge gespeichert werden. Der Speicher ist mit einer handelsüblichen Speicherkarte erweiterbar. Weitere Informationen hierzu finden Sie unter „Kapazität von SD-Karten“.





Auflösung: 640 x 480 ca. 9 Sekunden (30 fps)
 320 x 240 ca. 28 Sekunden (30 fps)

• Weißabgleich für Videoclips einstellen

Bei Auswahl des richtigen Weißabgleichs können die Farben eines Motivs unter den gegebenen Lichtverhältnissen natürlicher erscheinen.

1. Stellen Sie beim Anschalten der Kamera sicher, dass der Modus  ausgewählt ist.
2. Drücken Sie die Taste **[M]** um in das Hauptmenü zu wechseln.
3. Drücken Sie die  oder  Taste um die Option "WEIßABGLEICH" auszuwählen.
4. Benutzen Sie  um das Untermenü aufzurufen, wählen dann den Wert durch  oder  Taste aus.
5. Die angewählte Option wird aufgerufen und sofort wirksam. Drücken Sie die Taste **[OK]** oder richtiger Knopf um Ihre Auswahl zu bestätigen und das Untermenü zu verlassen. Drücken Sie die  Taste, um die Bestätigung abzubrechen und zur vorherigen Anzeige zurückzukehren.







Bei Aufnahmen unter folgenden Bedingungen:	Wählen Sie diese Einstellung:	Symbol, das auf dem LCD-Display angezeigt wird
Automatische Einstellung	Automatik	
Sonniger Tag im Freien	Tageslicht	
Bewölkt	Bewölkt	
Innenaufnahmen bei Glühlampenbeleuchtung	Kunstlicht	
Ideal bei Innenaufnahmen bei Neonbeleuchtung ohne Blitz	Neonlicht	

5 Bilder und Videoclips verwalten

• Bilder auf dem Display ansehen

Bilder im Vollbild ansehen





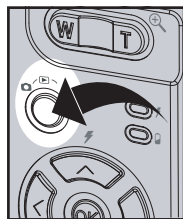



1. Stellen Sie beim Anschalten der Kamera sicher, dass der Modus  ausgewählt ist.
2. Mit der  oder  Taste können Sie die einzelnen Bilder auswählen.

Bei ausgewähltem Bild wird das Symbol  auf dem Display angezeigt.





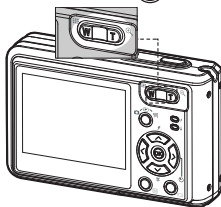

Bilder und Videoclips mit der Miniaturfunktion ansehen

Mit der Miniaturfunktion können Sie bis zu neun Bilder und Videoclips gleichzeitig auf dem Display ansehen.

1. Stellen Sie beim Anschalten der Kamera sicher, dass der Modus  ausgewählt ist.
2. Drücken Sie die Taste  einmal; es werden Miniaturbilder auf dem LCD-Display angezeigt. Die letzte angezeigte Datei ist hervorgehoben.
3. Verwenden Sie die , ,  oder  um ein Miniaturbild auszuwählen, und drücken Sie die  oder  Taste.



• Videoclips wiedergeben

1. Stellen Sie beim Anschalten der Kamera sicher, dass der Modus  ausgewählt ist.
2. Wählen Sie  oder  Taste einen Videoclip, den Sie ansehen möchten.
3. Drücken Sie die Taste  um mit der Wiedergabe des Videoclips zu beginnen



Oder wählen Sie „Beenden“.









Bei ausgewähltem Videoclip wird das Symbol  auf dem Display angezeigt.

Movie



• Bild oder Videoclip schützen bzw. Schutz aufheben







Dabei können Sie mit  der  Taste den nächsten Clip / das nächste Bild auswählen.

1. Stellen Sie beim Anschalten der Kamera sicher, dass der Modus  ausgewählt ist.
2. Drücken Sie die Taste  um das Hauptmenü zu öffnen. Die Option "SCHÜTZEN" wird hervorgehoben.
3. Drücken Sie die  oder  Taste, um das Untermenü "SCHÜTZEN" zu öffnen.
4. Wählen Sie mit der  oder  Taste aus.
5. Drücken Sie die Taste  um Ihre Auswahl zu bestätigen und das Untermenü zu verlassen. Drücken Sie  um die Bestätigung abzubrechen und zur vorherigen Anzeige zurückzukehren.



• Diashow







Mit der Funktion Diashow können Sie alle aktuell im Speicher befindlichen Bilder und Videoclips nacheinander auf dem LCD-Display anzeigen lassen.

1. Stellen Sie beim Anschalten der Kamera sicher, dass der Modus  ausgewählt ist.
2. Drücken Sie die Taste  um in das Hauptmenü zu wechseln.
3. Drücken Sie die  oder  Taste, um die Option "DIASHOW" auszuwählen.
4. Drücken Sie den  Knopf, um auf den DIASHOW Untermenü zuzugreifen.
5. Drücken Sie  oder  hinunter, oder wählen Sie „Beenden“ .



Nach Drücken der Taste  beginnt die Diashow automatisch mit dem aktuell angezeigten Bild. Drücken Sie die Taste  um die Diashow zu beenden.













Diashow: Anzeigedauer und Richtung der einzelnen Bilder

5. Drücken Sie die  oder  Taste, um die EINSTELLUNGEN auszuwählen.
6. Drücken Sie die  Taste.
7. Drücken Sie die  oder  Taste, um INTERVALL auszuwählen.
8. Drücken Sie die  oder  Taste, um die gewünschte Einstellung auszuwählen.



1/ 10 Sekunden: Jedes Bild wird in einem Intervall von 1 oder 10 Sekunden angezeigt.

Diashow: Richtung der einzelnen Bilder



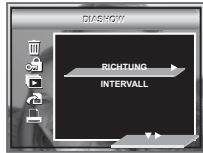



1. Stellen Sie beim Anschalten der Kamera sicher, dass der Modus  ausgewählt ist.
2. Drücken Sie die Taste  um in das Hauptmenü zu wechseln.
3. Drücken Sie die  oder  Taste, um die Option "DIASHOW" auszuwählen.
4. Drücken Sie den  Knopf, um auf den DIASHOW Untermenü zuzugreifen.
5. Drücken Sie die  oder  Taste, um EINSTELLUNGEN auszuwählen.
6. Drücken Sie die  Taste.
7. Drücken Sie die  oder  Taste, um die RICHTUNG auszuwählen.
8. Drücken Sie die  /  um die gewünschte Einstellung auszuwählen.



HINWEIS:

Die Diashow läuft so lange, bis alle Fotos oder Videoclips angezeigt wurden, die auf der Kamera gespeichert sind.

• Bilder oder Videoclips löschen

1. Stellen Sie beim Anschalten der Kamera sicher, dass der Modus  ausgewählt ist.
2. Drücken Sie die Taste .
3. Drücken Sie die  oder  Taste, um LÖSCHEN auszuwählen.
4. Drücken Sie die  Taste.
5. Drücken Sie die  oder  Taste, um die gewünschte Einstellung auszuwählen.



BILD LÖSCHEN

Löschen Sie das ausgewählte Bild oder den Videoclip. Bitte wählen Sie das Bild oder das Video aus, die Sie löschen möchten, bevor Sie löschen.

ALLES LÖSCHEN

Löschen Sie alle Bilder und Videoclips, die auf dem internen Speicher gespeichert sind.

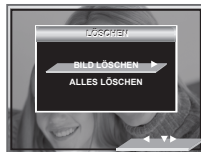
6. Drücken Sie die  Taste.
7. Wählen Sie mit der  oder  Taste "OK" oder "ABBRECHEN".

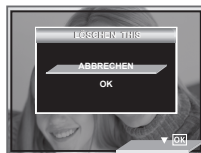

HINWEIS:

- Geschützte Dateien können nicht gelöscht werden. Der Schutz muss vor dem Löschen aufgehoben werden.
- Gelöschte Bilder oder Videoclips können nicht wiederhergestellt werden.

6 Druckeinstellungen

• Über PictBridge

PictBridge ist ein neuer Branchenstandard, mit dem Bilder direkt von einer digitalen Fotokamera, die PictBridge unterstützt, auf einem kompatiblen Drucker ausgedruckt werden können, ohne dass eine Bildbearbeitungssoftware oder ein Computer erforderlich ist.

Vorgehensweise beim Drucken

1. Kamera und Drucker vorbereiten

Kamera	Stellen Sie sicher, dass die Batterien voll geladen sind, bevor Sie mit dem Drucken beginnen.
Drucker	Konsultieren Sie das dem Drucker beigelegte Benutzerhandbuch und führen Sie die erforderlichen Vorbereitungen durch (Papier, Tintenpatrone oder Toner etc.).

Schalten Sie Kamera und Drucker ein.

2. Wahl des PictBridge-Modus:

Stellen Sie die Kamera auf Playback-Modus und wählen Sie den PictBridge-Modus. Näheres hierzu auf Seite 57.

3. Kamera und Drucker verbinden

Weitere Informationen hierzu finden Sie unter „Kamera und Drucker verbinden“ auf Seite 58.

4. Druckeinstellungen wählen

Verwenden Sie die Kamerafunktionen und die Navigationstasten, um die Druckeinstellungen vorzunehmen. Näheres hierzu auf Seite 59.

5. Drucken

Drücken Sie  um den Druck zu starten.

Druckvorgang abbrechen



Drücken Sie die  Taste, um den Druckauftrag zu stoppen. Der Drucker hört auf zu drucken und wirft das Papier aus.

Fehler beim Drucken

Eine der nachfolgend aufgeführten Anzeigen kann Sie auf dem LCD-Display auf einen Fehler vor oder während des Druckvorgangs hinweisen. Wählen Sie „ABBRECHEN“ oder „FORTFAHREN“. Weitere Hinweise zur Problembehebung entnehmen Sie bitte der Betriebsanleitung Ihres Druckers. Sobald das Problem behoben ist, kann der Druckvorgang fortgesetzt werden.







HINWEIS:

Wenn der Druckvorgang, nachdem Sie "FORTFAHREN" und die  Taste gedrückt haben, nicht startet, wählen Sie stattdessen „LÖSCHEN“ und drücken dann die  Taste.

Liste der Fehleranzeigen

PAPIERFACH IST LEER	Kein Papier mehr in der Kassette.
KEIN PAPIER EINGELEGT	Kein oder falsch eingelegtes Papier.
PAPIER WIRD NICHT AUSGEGEBEN	Papier wird nicht korrekt ausgeworfen.
MEDIENFEHLER	Papier wird nicht erkannt, Papier liegt schräg oder kann nicht geschnitten werden, ist gerollt oder kann abgerissen werden.
PAPIERSTAU	Papierstau während des Druckvorgangs.
PAPIERFACH IST FAST LEER	Fast kein Papier mehr in der Papierkassette.
PAPIERSORTE NICHT UNTERSTÜTZT	Papiertyp oder -größe wird vom Drucker nicht unterstützt oder falsches Papier für gewünschten Ausdruck eingelegt.
TINTE IST LEER	Tintenpatrone leer.
TINTE IST FAST LEER	Tintenpatrone fast leer.
TINTENABFALL-BEHÄLTER VOLL	Behälter für überschüssige Tinte voll.
SCHWERER HARDWAREFEHLER	Schwerer Hardwarefehler im Drucker.
DRUCKER IST BELEGT	Drucker von anderer Quelle belegt.
DRUCKER ANDERWEITIG BELEGT	Drucker führt Wartungsvorgang durch oder ist von einem externen Gerät belegt.
ABDECKUNG geöffnet	Druckerabdeckung ist geöffnet o. nicht sicher verschlossen.
KEIN MARKIERUNGSMITTEL	Druckinformation fehlt, z.B. fehlender Druckkopf.
TINTENKLAPPE geöffnet	Abdeckung der Tintenpatrone ist geöffnet o. nicht sicher verschlossen.
KEINE TINTENPATRONE	Keine Druckerpatrone eingesetzt.
AUSGEWÄHLTE INFO ZU GROSS	Bildinformation zur Bearbeitung zu groß.
FEHLER DATEIDEKODIERUNG	Bildformat oder angegebenes Bild kann nicht dekodiert werden.

PictBridge-Modus auswählen

1. Stellen Sie beim Anschalten der Kamera sicher, dass der Modus  ausgewählt ist.
2. Drücken Sie die Taste  um in das Hauptmenü zu wechseln.
3. Drücken Sie die  oder  Taste um die Option "PictBRIDGE" auszuwählen.
4. Drücken Sie  Taste.
5. Verbinden Sie die Kamera über ein USB-Kabel mit dem Drucker.



HINWEIS:

Um ein einzelnes Bild zu drucken, müssen Sie vor Aktivierung von PictBridge ein Bild auswählen.

Kamera und Drucker verbinden

Anschluss mit USB-Kabel.

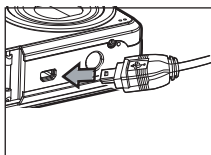

Verbinden Sie den USB-Stecker Typ „Mini B“ mit dem Anschluss der Kamera

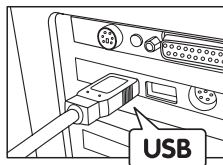

USB-Stecker Typ „A“ zum Anschließen an den Drucker

1. Stecken Sie das Serie-A-Ende des USB-Kabels in die mit  bezeichnete Buchse Ihres Druckers. Die USB-Buchse befindet sich je nach Druckerfabrikat an verschiedenen Stellen.
2. Verbinden Sie den USB-Stecker Typ „Mini B“ mit dem Anschluss der Kamera.

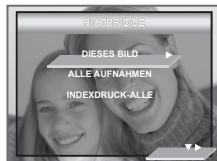

HINWEIS:

- Bei korrekter Verbindung zum Drucker wird auf dem Display die Meldung **GERÄT IST VERBUNDEN** angezeigt.
- Verbinden Sie das USB-Kabel erst mit der Kamera, wenn PictBridge aktiviert ist und die Aufforderung **„MIT DEM GERÄT VERBINDEN“** auf dem Display erscheint. Falls Sie das Kabel bereits mit der Kamera verbunden haben, dürfen Sie es erst in den Drucker stecken, wenn Sie dazu aufgefordert werden. Wird diese Reihenfolge nicht eingehalten, kommt keine Verbindung zustande.

Druckeinstellungen wählen

1. Wählen Sie mit der  oder  Taste den Druckmodus aus.





2. Die folgenden Optionen stehen zur Auswahl:





DIESES BILD	Drucken Sie das ausgewählte Bild aus dem internen Speicher der Kamera oder von einer Speicherkarte mit den angegebenen Einstellungen aus. Drücken Sie die Nach-links- oder Nach-rechts-Taste, um das gewünschte Bild auszuwählen, bevor Sie die Druckeinstellungen bestimmen.
ALLE BILDER	Alle Bilder im internen Speicher der Kamera oder auf der Speicherkarte werden mit den festgelegten Einstellungen gedruckt.
INDEXDRUCK ALLE	Alle Bilder im internen Speicher der Kamera oder auf der Speicherkarte werden mit einem Index versehen und mit den festgelegten Einstellungen gedruckt.

HINWEIS:

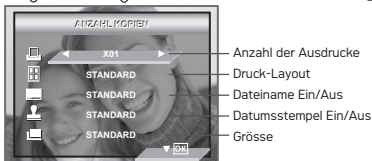
- Um ein einzelnes Bild zu drucken, wählen Sie das Bild vor Aktivierung von PictBridge aus.
- Die Druckeinstellungen sind nur für Bilder konfiguriert. Stellen Sie sicher, dass sich keine Videoclips oder andere Daten im Speicher befinden, andernfalls tritt ein Fehler auf.
- Nicht alle Drucker unterstützen alle diese Druckoptionen. Bitte konsultieren Sie das Benutzerhandbuch Ihres Druckers, welche Optionen verfügbar sind.

3. Drücken Sie  oder  um die Druckereinstellungen auszuwählen.





- Wählen Sie eine EINSTELLUNG mit der   Taste, und wählen Sie die  oder  Taste Ihre Auswahl an.

HINWEIS:

- Die Druckeinstellungen der Kamera werden von einigen Druckern nicht unterstützt. Das LCD-Display zeigt die für den jeweils angeschlossenen Drucker verfügbaren Druckeinstellungen an.



Anzahl der Ausdrücke festlegen

Drücken Sie die  oder  Taste, um die Zahl der Kopien für das ausgewählte Bild oder alle Bilder zu bestimmen (von 1 bis 99).

 **HINWEIS:**
„01“ ist die Grundeinstellung.



Dateinamen ein- und ausschalten



1. Drücken Sie die  Taste, um „N-UP LAYOUT“ auszuwählen.
2. Drücken Sie die  oder  Taste, um die Anzahl der Bilder je Seite auf dem Ausdruck festzulegen.



STANDARD
N-UP
RANDLOS
INDEX-DRUCK

Die Druckeinstellungen sind abhängig vom Druckermodell.
Drucken Sie zwischen 1 und 256 Fotos auf einem Blatt.
Die Seite wird bis zum Rand bedruckt.
Legen Sie die Anzahl der Bilder je Seite auf dem Ausdruck fest.



Dateinamen ein- und ausschalten

1. Drücken Sie die  Taste, um „DATEINAME“ auszuwählen.
2. Drücken Sie die  oder  Taste, um „VOREINSTELLUNG“, „AN“ oder „AUS“ auszuwählen.



VORGABE Druckeinstellungen sind abhängig vom Druckermodell.
AUS Das Bild wird ohne Dateinamen ausgedruckt.

Datumsstempel ein- und ausschalten

1. Drücken Sie die  Taste, um „DATUMSSTEMPEL“ auszuwählen.
2. Drücken Sie die  oder  Taste, um „VOREINSTELLUNG“, „AN“ oder „AUS“ auszuwählen.



- VORGABE** Die Druckeinstellungen sind abhängig vom Druckermodell.
EIN Das Bild wird mit dem Datum ausgedruckt.
AUS Das Bild wird ohne Datum ausgedruckt.

Papierformat auswählen

1. Drücken Sie die  Taste, um (Größe) auszuwählen.
2. Drücken Sie die  oder  Taste um die gewünschte Papiergröße auszuwählen.

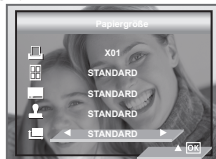

Die folgenden Formate werden unterstützt:

Standardwert, L, 2L, Postkarte, Postkartenformat, 100mm x 150mm, A4, A6, 4" x 6", 8" x 10", Letter-Format.



- VORGABE** Die Druckeinstellungen sind abhängig vom Druckermodell.

Drucken

1. Drücken Sie die Taste .
2. Drücken Sie  um den Druckvorgang zu starten.
3. Drücken Sie  um den Druckvorgang zu abzubrechen.

Drücken Sie die Taste , um zum Fenster Druckeinstellungen zurückzukehren.

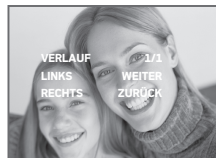

Auf einigen Papierformaten können Dateiname und Datum nicht oder nicht vollständig gedruckt werden.

• DPOF (Digital Print Order Format)





„DPOF“ ist die Abkürzung für „Digital Print Order Format“. In diesem Format kann auf einer Speicherkarte oder einem anderen Speichermedium festgehalten werden, welche digitalen Bilder in welcher Anzahl gedruckt werden sollen. Anhand der auf der Karte gespeicherten Informationen können die gewünschten Dateien auf einem DPOF-kompatiblen Drucker oder bei einem Druckservice ausgedruckt werden.

Prüfen Sie die Bilder immer auf dem Display, bevor Sie diese für den Druck auswählen. Wählen Sie keine Bilder anhand des Dateinamens aus, ohne zuvor deren Inhalt zu prüfen.



HINWEIS:

- Die Druckereinstellungen sind nur für Bilder konfiguriert. Stellen Sie sicher, dass sich keine Videoclips oder andere Daten im Speicher befinden.

1. Setzen Sie eine Speicherkarte in den Steckplatz der Kamera ein.
2. Schalten Sie die Kamera ein.
3. Stellen Sie sicher, dass der Kameramodus  eingestellt ist.
4. Drücken Sie die Taste **[M]** um in das Hauptmenü zu wechseln.
5. Drücken Sie die  Taste, um die DPOF Balken hervorgehoben.
6. Drücken Sie die  Taste, um das Untermenü „DPOF“ zu öffnen.
7. Wählen Sie mit der  oder  Taste „DIESES BILD“ oder „ALLE AUFNAHMEN“.

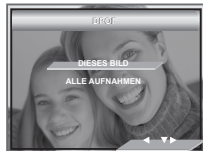



DIESES BILD

Das gewählte Bild auf der Speicherkarte kann bis zu 99 Mal ausgedruckt werden.

ALLE AUFNAHMEN

Alle Bilder auf einer Speicherkarte können bis zu 99 Mal ausgedruckt werden.

Um ein einzelnes Bild auszudrucken, wählen die das gewünschte Bild mithilfe der Nach-links- oder Nach-rechts-Taste aus. Drücken Sie die Nach-oben- oder Nach-unten-Taste, um die gewünschte Zahl der Kopien zu bestimmen.

8. Drücken Sie die Nach-rechts-Taste.
9. Wählen Sie mit der  oder  Taste die Anzahl der zu druckenden Exemplare.
10. Drücken Sie die Taste  um Ihre Auswahl zu bestätigen und das Untermenü zu verlassen.



11. Entnehmen Sie die Speicherkarte aus der Kamera und setzen Sie sie in den Steckplatz des Druckers ein (siehe Abbildung). Der Karten-Steckplatz befindet sich je nach Druckerfabrikat an verschiedenen Stellen.



WICHTIG!

Stellen Sie sicher, dass die Kamera ausgeschaltet ist, bevor Sie eine Speicherkarte einsetzen oder entfernen.

12. Drücken Sie die Print-Taste und beginnen Sie zu drucken.

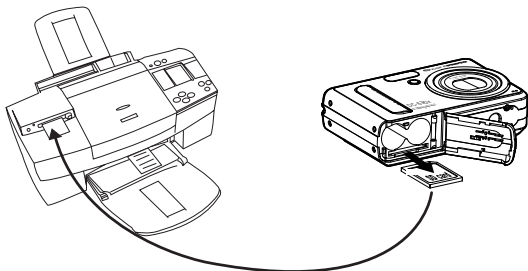

7 Speicherkarte verwenden

• Speicherkarte verwenden

In die Kamera ist ein Flash-Speicher mit 16 MB integriert, in dem Bilder und Videoclips gespeichert werden können. Der Gesamtspeicher ist mit einer handelsüblichen SD-Karte auf bis zu 1 GB erweiterbar. Die Speicherkarte wird nach dem Einlegen von der Kamera automatisch erkannt und zum Speichern von Bildern und Videos verwendet. Hinweis: Wenn eine Speicherkarte eingelegt ist, werden Bilder und Videoclips nicht im integrierten Flash-Speicher gespeichert.

Sicherheitshinweise für Speicherkarten:

1. Elektrostatische oder elektrische Ladungen und andere Phänomene können zu Beschädigung oder Verlust der Daten führen. Stellen Sie in jedem Fall Sicherheitskopien wichtiger Daten auf anderen Medien her (Computerfestplatte usw.).
2. Wenn eine Speicherkarte nicht ordnungsgemäß arbeitet, können Sie deren Funktionsfähigkeit in der Regel durch Formatieren wiederherstellen. Sie sollten jedoch nach Möglichkeit eine zusätzliche Speicherkarte zur Verfügung haben, wenn Sie die Kamera fernab von zu Hause oder dem Arbeitsplatz betreiben.
3. Formatieren Sie Speicherkarten vor dem ersten Gebrauch und immer dann, wenn sie fehlerhafter Bilder zu verursachen scheinen. Darüber hinaus muss eine Speicherkarte formatiert werden, wenn diese in anderen Digitalkameras oder sonstigen Geräten eingesetzt worden ist.



WICHTIG!

- Stellen Sie sicher, dass die Kamera ausgeschaltet ist, bevor Sie eine Speicherkarte einsetzen oder entfernen.
- Achten Sie beim Einsetzen der Karte auf die korrekte Ausrichtung. Versuchen Sie niemals, eine Speicherkarte gewaltsam in den Steckplatz einzuführen.
- SD-Speicherkarten verfügen über einen Schreibschutz, mit dem die Karte vor versehentlichem Löschen der Daten geschützt werden kann. Denken Sie daran, den Schreibschutz aufzuheben, wenn Sie Daten speichern, die Karte formatieren oder Bilder und Videoclips löschen möchten.
- SD-Karten, die bereits auf anderen Kameras aufgenommene Daten enthalten, können beim Einsetzen in den Steckplatz die Funktionsweise der Kamera behindern und vorhandene Daten auf Ihrer SD-Karte beschädigt oder gelöscht werden. Wir empfehlen daher, nur NEUE oder formatierte SD-Karten zu verwenden. Für Verlust oder Beschädigung von Daten auf der SD-Karte aufgrund unsachgemäßer Verwendung kann keine Haftung übernommen werden.
- Wie Tests gezeigt haben, arbeitet die mit gängigen Speicherkarten von namhaften Herstellern besonders gut.

SD-Karte einlegen

1. Öffnen Sie den Deckel des SD-Kartensteckplatzes, indem Sie diesen wie abgebildet nach außen schieben.
2. Setzen Sie die SD-Karte wie abgebildet in der richtigen Ausrichtung ein.
3. Schließen Sie das Batteriefach, indem Sie den Deckel nach unten drücken und diesen zur Kamera hin schieben, bis er einrastet.

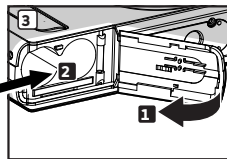
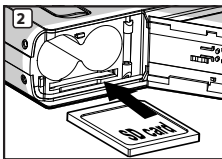
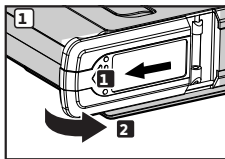

SD-Karte entfernen

1. Abdeckung des SD-Kartensteckplatzes öffnen.
2. Die SD-Karte wie abgebildet sanft mit dem Finger nach innen drücken und loslassen, so dass die Karte aus dem Steckplatz springt.

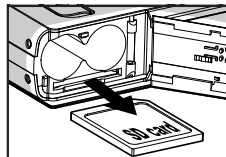







WICHTIG!!

- Niemals etwas anderes als eine SD Karte in das Kartenfach der Kamera einlegen. Wenn das geschieht besteht die Gefahr, dass die Kamera und/oder die Karte beschädigt wird.
- Falls Wasser oder Fremdkörper in das Kartenfach eingedrungen sind: Schalten Sie die Kamera sofort aus, entnehmen Sie die Batterien und wenden Sie sich umgehend an Ihren Fachhändler oder an den Kundendienst.

• SD-Karte formatieren

Durch Formatieren der SD-Karte werden alle in ihr gespeicherten Daten gelöscht, einschließlich der geschützten Dateien. Sie können mit Hilfe der Tasten nach oben/unten zwei verschiedene Speicher (integrierter Speicher oder SD-Karte) formatieren.

1. Stellen Sie beim Anschalten der Kamera sicher, dass der Modus  ausgewählt ist.
2. Folgen Sie den Anweisungen auf Seite 16, um das Menü "EINSTELLUNGEN" aufzurufen.
3. Drücken Sie die Taste  oder  um FORMAT zu wählen.
4. Drücken Sie die  Taste.
5. Wählen Sie die  oder  Taste. Drücken Sie den  Knopf, um Ihre Wahl und Ausgang vom Menüfenster zu bestätigen.

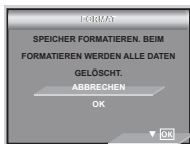

WICHTIG!!





- Mit einer anderen Kamera formatierte SD-Karten und integrierter Speicher, können Computer oder ander Vorrichtungen nicht ordentlich arbeiten. Es wird empfohlen, SD-Karten mit Ihrer Kamera zu formatieren.
- Denken Sie daran, dass die durch eine Formatierung gelöschten Daten nicht wiederhergestellt werden können. Auf der Speicherkarte sollten sich keine wichtigen Daten befinden, wenn sie formatiert wird.
- Wenn eine SD-Karte eingelegt wird, kann nur die SD-Karte formatiert werden. In diesem Fall kann der integrierte Speicher nicht formatiert werden.

• Kopieren von Fotos, Video- und Audioclips auf die Speicherkarte

Mit dieser Einstellung können Sie Fotos, Video- und Audioclips, die im integrierten Kameraspeicher abgelegt sind, auf eine Speicherkarte kopieren.

1. Legen Sie eine SD-Karte in die Kamera ein.
2. Stellen Sie die Kamera an.
3. Stellen Sie die Kamera auf Wiedergabemodus.



4. Drücken Sie die Taste **M**.
5. Drücken Sie die Taste  oder  um "Auf Karte kopieren".
6. Drücken Sie die Taste .
7. Drücken Sie die Taste  oder  um die gewünschte Einstellung auszuwählen.



HINWEIS:

Mit einer Speicherkarte, die in die Kamera eingefügt wird, hat die Speicherkarte eine höhere Priorität über der interner Speicher. Das ausgewählte Bild oder der Videoclip können nur vom interner Speicher zur Speicherkarte kopiert werden.

8 Software auf einem Computer installieren

• Software installieren

Windows® Anwender:

PC



WICHTIG!

- Sichern Sie alle wichtigen Daten, bevor Sie einen Treiber oder Software installieren.
- Unsere CD-ROM wurde getestet und ist für die Verwendung unter englischsprachigen Versionen von Windows empfohlen.
- Starten Sie den Computer neu, nachdem Sie die Software installiert haben.



WICHTIG! (Windows® 98 Zweite Ausgabe)

Unter Windows 98 Zweite Ausgabe muss für die Massenspeicher-Funktion der DC-630x-Treiber installiert sein. Starten Sie nach der Installation Windows neu, und schließen Sie dann erst die Kamera an den Computer an.



WICHTIG! (Windows® Me, 2000, XP)

Schließen Sie die Kamera einfach an Ihren Computer an. Eine Treiberinstallation ist zur Übertragung und zur Wiedergabe von Bildern und Videoclips nicht notwendig.



WICHTIG!

Um die Grafik- und Soundqualität bei der Wiedergabe von Videoclips auf dem Computer zu verbessern, wird die Installation von DirectX Version 9.0 oder höher empfohlen. Diese Software kann unter <http://www.microsoft.com/directx> heruntergeladen werden.

1. Vor der Installation müssen alle geöffneten Anwendungen auf dem Computer beendet werden.
2. Legen Sie die beiliegende CD-ROM in das CD-ROM-Laufwerk des Computers ein.
3. Der Installationsassistent auf der CD-ROM wird automatisch gestartet.
4. Folgen Sie den Anweisungen auf dem Bildschirm, und klicken Sie nacheinander auf die Schaltflächen der zu installierenden Software.

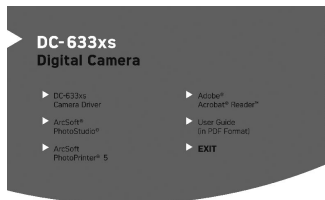
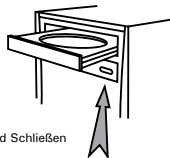

 **AGFAPHOTO**



HINWEIS:

Sollte nach dem Einlegen der CD-ROM in das Laufwerk der Installationsassistent nicht automatisch gestartet werden, können Sie diesen auch manuell starten. Doppelklicken Sie auf dem Desktop auf das Symbol "Arbeitsplatz" und anschließend auf das CD-ROM-Symbol. Daraufhin wird der Inhalt der CD-ROM angezeigt. Doppelklicken Sie auf die Datei „INSTALL-E.EXE“.

Macintosh-Anwender:



1. Vor der Installation müssen alle geöffneten Anwendungen auf dem Computer beendet werden.
2. Legen Sie die beiliegende CD-ROM in das CD-ROM-Laufwerk des Computers ein.
3. Doppelklicken Sie auf das CD-ROM-Symbol "AGFAPHOTO".
4. Installieren Sie die enthaltene Software.

• Im Lieferumfang enthaltene Software

Plug & Play-Wechseldatenträger (für Windows® 98SE)

Schließen Sie einfach die Kamera an den Computer an und verwenden Sie sie als Wechseldatenträger. Mit ArcSoft® PhotoStudio® können Sie die Bilder bearbeiten und drucken. Nur für Windows® 98SE installieren.

ArcSoft® PhotoStudio® Bildbearbeitungssoftware

ArcSoft® PhotoStudio® ist eine einfach zu bedienende und gleichzeitig leistungsstarke Bildbearbeitungssoftware, die alle Werkzeuge zum Reparieren, Drucken und kreativen Bearbeiten von digitalen Bildern enthält. Das Programm ermöglicht schnellen Zugriff auf Ihre Bilder und bietet automatische Bearbeitungswerkzeuge, beispielsweise zur Entfernung des Rote-Augen-Effektes und zum Kopieren von Objekten in andere Bilder. In wenigen Schritten können Sie Ihre Bilder mit Spezialeffekten versehen und in Postkarten, Kalender, Rahmen oder Fantasievorlagen einbauen. ArcSoft® PhotoStudio® stellt Ihnen darüber hinaus eine große Auswahl an Druckfunktionen zur Verfügung.

ArcSoft PhotoPrinter® Bildbearbeitungs-Software

Eine schnelle und einfache Methode, tolle Bilder zu Hause auszudrucken. Mit ein paar Mausklicks können Sie Ihre digitalen Lieblingsschnappschüsse in fantastische Farbfotos verwandeln, fertig zum Einrahmen, Einkleben oder Verschicken an Freunde und Familie.

Adobe® Acrobat® Reader™ Software zum Lesen von PDF-Dateien

Mit Adobe® Acrobat® Reader können Sie Dateien im Portable Document Format (PDF) von Adobe auf allen gängigen Softwareplattformen lesen und drucken. Auch das Ausfüllen und Versenden von PDF-Formularen ist möglich.

• Systemanforderungen

Für die erfolgreiche Bildübertragung und -bearbeitung sollten folgende Voraussetzungen erfüllt sein:

Windows® Anwender:

PC

- Pentium III 450 MHz oder höher
- Kompatibel mit Microsoft® Windows® 98 Zweite Ausgabe, Me, 2000 oder XP
- 128 MB RAM (empfohlen: 256 MB)
- USB-Anschluss
- DirectX 9.0 oder aktuellere Version
- 500MB freie Speicherkapazität auf der Festplatte
- Farbmonitor mindestens mit hoher Farbtiefe (16 Bit)
- CD-ROM-Laufwerk
- Standardmaus und -tastatur
- Stereolautsprecher

Macintosh Anwender:

Mac

- PowerPC® G3 oder höher Prozessor
- Mac OS Version 9.2-X
- USB-Anschluss
- 128 MB RAM (empfohlen: 256 MB)
- 500 MB freier Festplattenspeicher
- Farbmonitor mindestens mit hoher Farbtiefe (16 Bit)
- CD-ROM-Laufwerk
- Standardmaus und -tastatur
- Stereolautsprecher

• AGFAPHOTO Digitalkamera Treiber deinstallieren (nur PC)

PC

Windows® 98SE-Anwender:



HINWEIS:

Die folgenden Hinweise zur Deinstallation des Treibers beziehen sich nur auf Windows 98 SE-Anwender, da nur diese den Treiber benötigen.

1. Klicken Sie auf "Start" > "Systemsteuerung" > "Software", und wählen Sie "AGFAPHOTO". Klicken Sie anschließend auf "Hinzufügen / Entfernen".
2. Das abgebildete Dialogfeld wird angezeigt. Klicken Sie auf "Ja", um das Entfernen des Kameratreibers zu bestätigen.
3. Das Deinstallationsprogramm wird automatisch ausgeführt. Starten Sie Ihren Computer anschließend neu.

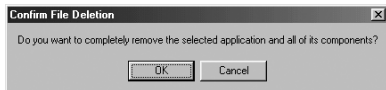
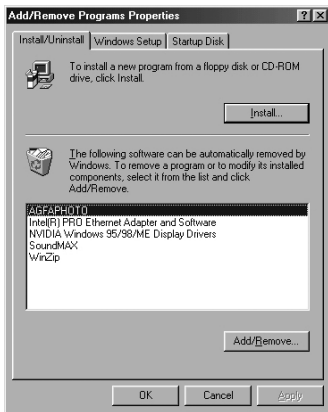

9 Bilder und Videoclips auf den Computer übertragen

• Vor dem Übertragen von Bildern

📄 **WICHTIG! (Nur Windows® 98SE)**

Stellen Sie vor dem Übertragen von Bildern sicher, dass der AGFAPHOTO Digital Kamertreiber von der CD-ROM installiert ist. Weitere Informationen finden Sie im Abschnitt „Software auf einem Computer installieren“ auf Seite 69.

• Kamera über USB-Kabel an den Computer anschließen

Anschluss mit USB-Kabel

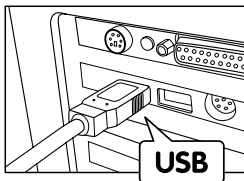

Verbinden Sie den USB-Stecker Typ „A“ mit dem gekennzeichneten Anschluss am Computer.

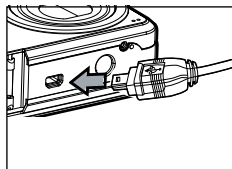

Verbinden Sie den USB-Stecker Typ „Mini B“ mit dem Anschluss der Kamera

1. Schalten Sie die Kamera aus.
2. Stecken Sie das mit  gekennzeichnete Ende des USB-Kabels in den ausgewiesenen Anschluss am Computer.
3. Verbinden Sie das andere Ende des USB-Kabels mit dem Anschluss der Kamera.
4. Schalten Sie die Kamera ein. Die Meldung „Neue Hardwarekomponente gefunden“ wird auf dem Bildschirm des Computers angezeigt.
5. Auf Ihrem Computer wird automatisch ein Wechseldatenträger installiert.

• Bilder und Videoclips über USB-Kabel übertragen

PC

Windows® Anwender:



HINWEIS:

Bilder und Videoclips lassen sich in jedem Modus übertragen.

1. Schließen Sie die Kamera mit dem USB-Kabel an den Computer an.
2. Doppelklicken Sie auf dem Desktop Ihres Computers auf das Symbol „Arbeitsplatz“. Das Laufwerk „Wechseldatenträger“ wird angezeigt.
3. Doppelklicken Sie auf „Wechseldatenträger“, dann auf „DCIM“ und anschließend auf ein beliebiges Verzeichnis unter „DCIM“.
4. Alle Bilder und Videoclips befinden sich in diesem Verzeichnis. Markieren Sie die Bilder und Videoclips, und verschieben Sie sie in ein Verzeichnis ihrer Wahl.



HINWEIS:

Windows-Anwender benötigen keinen Treiber und können die Kamera direkt anschließen.

Macintosh Anwender:

Mac



HINWEIS:

Macintosh-Anwender benötigen keinen Treiber und können die Kamera direkt anschließen.

1. Schließen Sie die Kamera mit dem USB-Kabel an den Computer an. Sie wird automatisch als Massenspeicher-Laufwerk erkannt. Auf dem Desktop wird automatisch ein Laufwerk mit der Bezeichnung „Unbenannt“ angezeigt.



HINWEIS:

Macintosh-Anwender benötigen keinen Treiber und können die Kamera direkt anschließen.

2. Doppelklicken Sie auf den Ordner „Unbenannt“, um den Unterordner „DCIM“ zu öffnen.
3. Doppelklicken Sie auf den Ordner „DCIM“ und anschließend auf einen der darin enthaltenen Unterordner.
4. Sie können die Bilder und Videoclips aus diesem Verzeichnis auf die Festplatte kopieren.

10 Fehlerbehebung

• Fehlerbehebung

In diesem Abschnitt finden Sie Hilfe bei der Beseitigung von Problemen. Falls diese sich nicht beheben lassen, wenden Sie sich an den Kundendienst. Weitere Informationen zu unserem Servicetelefon finden Sie auf der Registrierungskarte.

Windows® Anwender:

PC

Symptom	Problem	Lösung
Sie erhalten eine Fehlermeldung bei der Installation des AGFAPHOTO Kameratreibers.	Der AGFAPHOTO Digital Kameratreiber wird nicht geladen.	Schließen Sie alle anderen Anwendungen, und versuchen Sie, den Treiber erneut zu installieren.
		Überprüfen Sie, ob der USB-Controller im BIOS aktiviert ist. Informationen zum Aktivieren des USB-Controllers im BIOS finden Sie auf der Website von plawa.
Die Bilder können nicht auf den PC übertragen werden.	Verbindungsfehler.	Kameratreiber ist nicht installiert.
	Kameratreiber ist nicht installiert.	Unter Windows 98 Zweite Ausgabe müssen Sie den Kameratreiber installieren.
Unter Windows 98 Zweite Ausgabe müssen Sie den Kameratreiber installieren.	Konflikt mit einem anderen Kamera-treiber.	Wenn noch eine andere Kamera installiert ist, entfernen Sie diese und den entsprechenden Treiber vollständig von dem System, um Konflikte zu vermeiden.
Der CD-Installations-assistent startet nicht.	Die automatische Installation ist deaktiviert, oder das CD-ROM-Laufwerk ist nicht angeschlossen.	Klicken Sie auf dem Windows-Desktop mit der rechten Maustaste auf das Symbol „Arbeitsplatz“. Klicken Sie auf „Eigenschaften“. Wählen Sie Geräte-Manager. Doppelklicken Sie zunächst auf „CD-ROM-Laufwerke“, dann auf das entsprechende Gerät. Normalerweise wird der Name des Herstellers angegeben. Klicken Sie auf Einstellungen. Die Kontrollkästchen „Automatische Benachrichtigung beim Wechsel“ und „Trennen“ müssen aktiviert sein. Nach Änderung dieser Einstellungen muss der Computer neu gestartet werden. Klicken Sie bei der entsprechenden Meldung auf „Ja“.

Symptom	Problem	Lösung
Die Digitalkamera lässt sich nicht mit der Taste "⏻" einschalten.	Der Akkustrom ist zu niedrig, oder der Akku fehlt.	Wechseln Sie die Batterien.
	Die Batterieabdeckung ist nicht richtig geschlossen.	Überprüfen Sie, ob die Batterieabdeckung richtig geschlossen ist.
Die Kamera schaltet sich plötzlich aus.	Das automatische Abschalten ist aktiviert. Oder: Die Batterien ist leer.	Schalten Sie die Kamera ein. Oder: Wechseln Sie die Batterien.
Beim Drücken des Auslösers wird kein Bild aufgenommen.	Die Kamera ist ausgeschaltet. Oder: Das Blitzlicht wird geladen Oder: Der Speicher ist voll.	Schalten Sie die Kamera ein. Oder: Warten Sie, bis das Blitzlicht geladen ist. Oder: Löschen Sie nicht mehr benötigte Bilder, oder verwenden Sie eine andere Speicherkarte.
Die Kamera schaltet sich während des Selbstausröser-Countdowns aus.	Die Batterie ist leer.	Wechseln Sie die Batterien.
Das Displaybild ist unscharf.	Die normale Brennweite wird für Makroaufnahmen verwendet.	Verwenden Sie ein passendes Motivprogramm für die Aufnahme.
AVI-Dateien können nicht wiedergegeben werden.	Ihre Version von DirectX ist älter als 9.0.	Installieren Sie DirectX 9.0 oder eine aktuellere Version. Weitere Informationen hierzu finden Sie unter http://www.microsoft.com/directx im Internet.
Die Kamera wird von Windows erkannt und funktioniert fehlerfrei, es wird jedoch kein Laufwerkbuchstabe für das Wechsellaufwerk erstellt.	Wechsellaufwerk und Netzlafwerk arbeiten nicht korrekt zusammen.	Trennen Sie die Verbindung mit dem unzugänglichen Netzlafwerk, und reservieren Sie dessen Laufwerkbuchstaben für die Kamera.
Die Kamera reagiert nicht auf Tastendruck.	Das LCD-Display reagiert nicht, oder die Kamera hängt.	Entnehmen Sie die Batterie(n), und setzen Sie diese erneut ein, um die Einstellungen der Kamera zurückzusetzen. Daten, die Sie in der Kamera gespeichert haben, gehen nicht verloren.

Symptom	Problem	Lösung
Die aufgenommenen Bilder werden nicht gespeichert.	Die Kamera schaltet sich aus, bevor das Speichern abgeschlossen ist. Oder: Die Speicherkarte wurde entfernt, bevor das Speichern abgeschlossen ist.	Wenn Sie die entsprechende Anzeige auf dem Display sehen, ersetzen Sie die Batterien so bald wie möglich durch einen vollständigen Satz neuer Batterien. Oder: Entfernen Sie die Speicherkarte nicht, bevor das Speichern abgeschlossen ist.
Die Kamera kann keine Bilder aufnehmen.	Der Blitz wird gerade wieder aufgeladen. Oder: Die SD-Karte ist nicht richtig formatiert. Oder: Die Kamera befindet sich im Modus  . Oder: Die SD-Karte ist voll.	Warten Sie, bis der Blitz vollständig geladen ist. Oder: Die SD-Karte ist beschädigt. Verwenden Sie eine neue Karte. Oder: Löschen Sie nicht mehr benötigte Bilder, oder verwenden Sie eine andere Speicherkarte.
Die Farben der Bilder entsprechen nicht den beim Aufnehmen auf dem Display angezeigten Farben.	Sonnenlicht oder sonstiges Licht fällt bei der Aufnahme direkt in das Objektiv.	Halten Sie die Kamera so, dass das Licht nicht direkt in das Objektiv fällt.
Es werden keine Bilder angezeigt.	Auf der Speicherkarte befinden sich Bilder, die mit einer anderen Kamera aufgenommen worden sind und die nicht im DCF-Format vorliegen.	Diese Kamera kann keine Bilder in Fremdformaten anzeigen, die von einer anderen Kamera auf der Speicherkarte abgelegt wurden.
Bilder können nicht gelöscht werden.	Alle Bilder im Speicher sind geschützt.	Die Kamera kann Bilder auf Speicherkarten nur im DCF-Format darstellen.
Inhalte des Displays werden nicht auf dem Bildschirm eines angeschlossenen Fernsehers angezeigt.	Die Verbindung zwischen Kamera und Fernseher ist fehlerhaft. Oder: Das Fernsehgerät ist falsch eingestellt. Oder: Das verwendete Videosystem ist nicht kompatibel.	Verwenden Sie das mitgelieferte Videokabel, um die Kamera an das Fernsehgerät anzuschließen. Oder: Folgen Sie den Anweisungen in der Bedienungsanleitung des Fernsehers, um den Videokanal des Fernsehers einzustellen. Oder: Wählen Sie das richtige Videosystem aus.

**Weitere Informationen finden Sie in den Hilfedateien und den Benutzerhandbüchern der beiliegenden Anwendungen.
Informationen und Unterstützung erhalten Sie darüber hinaus auf unserer Website:
www.plawa.com**

11 Hilfe

• Kunden Service

Informationen zu weiteren Produkten finden Sie unter: www.plawa.com

Service & Repair Hotline (EU):

00800 75292100

Service & Support Hotline (D):

0900 1000 042 (1,49 Euro/Min. Deutsche Telekom)

Online Service:

support-apdc@plawa.com (Englisch / Deutsch)

Manufactured by plawa-feinwerktechnik GmbH & Co. KG

plawa-feinwerktechnik GmbH & Co. KG

Bleichereistr. 18

73066 Uhingen

• Arcsoft-Software-Hilfe

Für die USA

ArcSoft HQ Support Center

(Fremont, CA 94538)

Tel.: 1-510-979-5599

Fax: 1-510-440-7978

E-Mail: support@arcsoftsupport.com

Web: www.arcsoft.com/en/support/

Für Lateinamerika

E-Mail: latinsupport@arcsoftsupport.com

Für Europa

ArcSoft Support Center Europa (Irland)

Tel.: +353-(0) 61-702087

Fax: +353-(0) 61-702001

E-Mail: eurosupport@arcsoft.com

Für China

ArcSoft Support Center China (Hangzhou)

Tel.: +86-571-88210575

E-Mail: support@arcsoft.com.cn

Web: www.arcsoft.com.cn/new/support

Für Japan

ArcSoft Support Center Japan (Tokio)

Tel.: +81-3-5795-1392

Fax: +81-3-5795-1397

E-Mail: support@arcsoft.jp

Web: www.arcsoft.jp

Für Taiwan

ArcSoft Support Center Taiwan (Taiwan)

Tel.: +886-(0) 2-2506-9355

Fax: +886-(0) 2-2506-8922

E-Mail: support@arcsoft.com.tw

Web: www.arcsoft.com.tw

Bei technischen Problemen und zur Information über häufig gestellte häufig gestellte Fragen (FAQ), besuchen Sie bitte die Webseite: www.arcsoft.com.

12 Anhang

• Technische Daten

Sensor	<ul style="list-style-type: none">• Sensor-1/2.0 Zoll- 6.0 Megapixel CCD
Objektiv	<ul style="list-style-type: none">• Typ: 5 Gruppen, 5 Elemente• Brennweite: 6.48 mm (Wide) ~ 18.87 mm (Tele)
LCD-Display	2.0-TFT Farbdisplay
Eingebauter Blitz	<ul style="list-style-type: none">• ModiReduzierung des Rote-Augen-Effekts, Automatikblitz, Blitz immer an, Blitz aus, Slow-Sync-Funktion• Reichweite des Blitzes: Normal: 1m-3m (Weitwinkel), 1m ~ 2.5m(Tele) Makro: 0.1m-1m(Weitwinkel), 0.2m ~ 1m(Tele)
Belichtungssteuerung	-/+ 2 EV in 1/2 Stufen
ISO-Empfindlichkeit	Auto, 100, 200, 400
Belichtungszeit	Mechanischer Auslöser 1/1000 Sek. – 2 Sek.
Weißabgleich	Automatik, Tageslicht, Bewölkt, Tungsten, Neonlicht
Speicher	Interner Speicher 16 MB, externer Speicher: SD Karte 1 GB

Dateiformat	<ul style="list-style-type: none"> • Standbild: EXIF 2.2-kompatibles Format (JPEG-Komprimierung) • Videoaufnahmen: AVI-Format: 320 x 240 (30 fps), 640 x 480 (30 fps)
Stromversorgung	2 X AA inkl. Batterien
Selbstausröser	2 oder 10 Sekunden
Stativgewinde	Integriert
Anschlussmöglickeit	Anschluss an PC über USB-Kabel
Abmessungen	<ul style="list-style-type: none"> • Größe: 92 mm x 60 mm x 23 mm • Gewicht: ca. 125g (Ohne Batterien oder Speicherkarte)
Betriebssystem	<ul style="list-style-type: none"> • Windows®-Anwender: Microsoft® Windows® 98 Zweite Ausgabe, Me, 2000 oder XP • Macintosh-Anwender: Mac® OS Version 9,2~X

- **Kapazität von SD-Karten**

Auflösung	Qualität	16 MB Interner Speicher	32 MB SD	64 MB SD
2816 x 2112	BESTE QUALITÄT	4	17	34
	HOHE QUALITÄT	9	27	54
	NORMAL QUALITÄT	16	45	91
2304 x 1728	BESTE QUALITÄT	9	27	54
	HOHE QUALITÄT	15	42	85
	NORMAL QUALITÄT	26	69	140
2048 x 1536	BESTE QUALITÄT	12	35	71
	HOHE QUALITÄT	19	54	109
	NORMAL QUALITÄT	33	87	176
1600 x 1200	BESTE QUALITÄT	21	57	115
	HOHE QUALITÄT	33	90	183
	Normal	54	141	286
640 x 480	BESTE QUALITÄT	118	307	624
	HOHE QUALITÄT	179	460	935
	NORMAL QUALITÄT	238	613	1247

Auflösung	Qualität	128MB SD	256MB SD	512MB SD	1GB SD
2816 x 2112	BESTE QUALITÄT	68	141	285	565
	HOHE QUALITÄT	109	225	453	989
	NORMAL QUALITÄT	182	375	756	1496
2304 x 1728	BESTE QUALITÄT	109	225	453	898
	HOHE QUALITÄT	170	350	705	1397
	NORMAL QUALITÄT	279	576	1159	2295
2048 x 1536	BESTE QUALITÄT	141	292	588	1164
	HOHE QUALITÄT	218	450	907	1796
	NORMAL QUALITÄT	352	726	1461	2894
1600 x 1200	BESTE QUALITÄT	231	475	957	1896
	HOHE QUALITÄT	364	751	1512	2993
	NORMAL QUALITÄT	571	1177	2369	4690
640 x 480	BESTE QUALITÄT	1244	2563	5158	10212
	HOHE QUALITÄT	1865	3841	7729	15301
	NORMAL QUALITÄT	2485	5118	10300	20391

Video Aufnahme



SD-Karten	Auflösung	Länge der Videoclips
16 MB Interner Speicher	640 x 480	0:00:07
32 MB SD	640 x 480	0:00:23
64 MB SD	640 x 480	0:00:46
128 MB SD	640 x 480	0:01:33
256MB SD	640 x 480	0:03:12
512MB SD	640 x 480	0:06:26
1GB SD	640 x 480	0:12:45
16 MB Interner Speicher	320 x 240	0:00:21
32 MB SD	320 x 240	0:01:10
64 MB SD	320 x 240	0:02:22
128 MB SD	320 x 240	0:04:43
256MB SD	320 x 240	0:09:44
512MB SD	320 x 240	0:19:36
1GB SD	320 x 240	0:38:48



HINWEIS:

- Je komplexer das Motiv ist, desto mehr Speicherplatz wird für das Bild benötigt. Ein buntes Herbstmotiv beansprucht bei gleicher Auflösung und Bildqualität beispielsweise mehr Speicherplatz als ein Foto mit einem einfarbigen blauen Himmel. Die Anzahl der Bilder und Videoclips, die auf eine Speicherkarte passen, kann daher variieren.
- Die Zeit wird im Format XX:YY:ZZ angezeigt.
XX = Stunden
YY = Minuten
ZZ = Sekunden

• Werkseinstellungen der Kamera

Betriebsmodus	Beschreibung	Werkseinstellung
	Bildauflösung	2816 x 2112
	Komprimierung	Beste Qualität
	Lichtempfindlichkeit (ISO)	Automatik
	Weißabgleich einstellen	Automatik
	Schärfe	Normal
	Belichtungsmessung	Durchschnitt
	Scene Mode	Automatik
	Auflösung	640 x 480
	Belichtungsausgleich	0
	Weißabgleich einstellen	Automatik
EINSTELLUNGS-Modus	Datumsformat	MM/DD/YY
	Automatisches Abschalten	3 Minuten
	Frequenz	50 Hz
	Sprache	Automatik
	Datumsstempel	Aus
	USB Modus	MSDC

• **Tipps, Sicherheit und Wartung**

Verwenden Sie die Kamera nur unter den folgenden Umgebungsbedingungen:

- Temperatur 0 - 40 °C
- 15 - 90% relative Luftfeuchtigkeit, nicht kondensierend

Die Lebensdauer der Batterien oder die Bildqualität können unter anderen Umgebungsbedingungen beeinträchtigt werden.



Hinweise zur Handhabung der Kamera

- Setzen Sie die Kamera oder Zubehörteile niemals Flüssigkeiten oder Feuchtigkeit aus.
- Unterbrechen Sie vor dem Reinigen immer die Verbindung der Kamera zum PC oder Fernsehgerät.
- Entfernen Sie Staub oder Flecken immer mit einem weichen, mit Wasser oder neutralem Reinigungsmittel leicht angefeuchteten Tuch.
- Bringen Sie niemals heiße Gegenstände mit der Oberfläche der Kamera in Berührung.
- Versuchen Sie niemals, die Kamera zu öffnen oder in ihre Bauteile zu zerlegen. Sie verlieren dadurch jeden Garantieanspruch.

• **Sicherheitshinweise**

FCC-Hinweis

Dieses Gerät stimmt mit den Regelungen gemäß Teil 15 der FCC-Vorschriften überein. Der Betrieb dieses Geräts unterliegt den folgenden zwei Bedingungen: (1) Dieses Gerät darf keine schädlichen Interferenzen verursachen. (2) Dieses Gerät muss jede empfangene Interferenz aufnehmen können, einschließlich solcher, die unerwünschte Wirkungen verursachen können.

Warnung: Änderungen am Gerät, die nicht ausdrücklich von der zuständigen Genehmigungsbehörde zugelassen sind, können zum Erlöschen der Betriebserlaubnis für das Gerät führen.

HINWEIS: Dieses Gerät wurde geprüft. Es stimmt mit den Regelungen für Geräte der Klasse B gemäß Teil 15 der FCC-Vorschriften überein. Diese Regelungen sollen den ausreichenden Schutz gegen Interferenzen und Störungen in Wohnumgebungen gewährleisten. Dieses Gerät erzeugt und verwendet Energie im Funkfrequenzbereich und kann solche ausstrahlen. Wenn es nicht nach den Vorschriften der vorliegenden Dokumentation konfiguriert und verwendet wird, kann es für die Kommunikation über Funk schädliche Interferenzen verursachen.

Dennoch kann nicht für jede Einsatzsituation des Geräts Störungsfreiheit garantiert werden. Wenn das vorliegende Gerät Rundfunkempfangsstörungen verursacht (durch Ein- und Ausschalten des Geräts zu überprüfen), sollte der Benutzer zunächst versuchen, die Störung durch eine oder mehrere der folgenden Maßnahmen zu beseitigen:

- Empfangsantenne neu ausrichten oder an einem anderen Ort aufstellen.
- Entfernung zwischen dem Gerät und dem Empfänger vergrößern.
- Gerät an eine Steckdose anschließen, die über einen anderen Stromkreis geführt wird als die Steckdose des Empfängers.
- Rundfunk- und Fernsehtechniker oder Händler konsultieren.

Für dieses Gerät müssen abgeschirmte Kabel verwendet werden, um die Einhaltung der Klasse-B-Regelungen der FCC-Bestimmungen zu gewährleisten. In einer Umgebung, in der elektrostatische Entladungen auftreten, können bei diesem Gerät Fehlfunktionen auftreten, so dass es vom Benutzer zurückgesetzt werden muss.

Entsorgung von Elektrogeräten durch Benutzer in privaten Haushalten in der EU



Dieses Symbol auf dem Produkt oder dessen Verpackung gibt an, dass das Produkt nicht zusammen mit dem Restmüll entsorgt werden darf. Es obliegt daher Ihrer Verantwortung, das Gerät an einer entsprechenden Stelle für die Entsorgung oder Wiederverwertung von Elektrogeräten aller Art abzugeben (z.B. ein Wertstoffhof). Die separate Sammlung und das Recyceln Ihrer alten Elektrogeräte zum Zeitpunkt ihrer Entsorgung trägt zum Schutz der Umwelt bei und gewährleistet, dass die Geräte auf eine Art und Weise recycelt werden, die keine Gefährdung für die Gesundheit des Menschen und der Umwelt darstellt. Weitere Auskünfte darüber, wo alte Elektrogeräte zum Recyceln abgegeben können, erhalten Sie bei den örtlichen Behörden, Wertstoffhöfen oder dort, wo Sie das Gerät erworben haben.

Konformitätserklärung

Hiermit erklären wir, dass das Produkt mit der Bezeichnung: DC-630x getestet wurde und die Anforderungen der EMC-Richtlinie 89/336/EWG des Rates zur Angleichung der Rechtsvorschriften der Mitgliedstaaten, geändert durch die Richtlinien 92/31/EWG & 93/68/EWG, erfüllt. Bei der Bewertung der elektromagnetischen Verträglichkeit kamen folgende Normen zur Anwendung:

<ul style="list-style-type: none">• EN 55022 class B (1998) + A1 (2000) + A2 (2003),EN 61000-3-2 (2000), EN 61000-3-3 (1995) + A1 (2001)	<ul style="list-style-type: none">• EN 55024 (1998) + A1 (2001) + A2 (2003);IEC 61000-4-2 (2001)IEC 61000-4-3 (2002)IEC 61000-4-4 (2004)IEC 61000-4-5 (2001)IEC 61000-4-6 (2003)+A1 (2004)IEC 61000-4-8 (2001)IEC 61000-4-11 (2004)
---	--

Das Gerät trägt das CE Logo.

AGFAPHOTO is used under license of Agfa-Gevaert AG. Agfa-Gevaert AG does not manufacture this product or provide any product warranty or support. For service, support and warranty information, contact the distributor or manufacturer. All other brands and product names are registered trademarks of their respective owners. Product design and technical features can be changed without notice.

AgfaPhoto Holding GmbH, www.agfaphoto.com

Manufactured by plawa-feinwerktechnik GmbH & Co. KG, www.plawa.com