

# DC-533

## Bedienungsanleitung



Wir danken Ihnen für den Kauf dieser Digitalkamera. Bitte lesen Sie die vorliegende Bedienungsanleitung aufmerksam durch, um das Produkt korrekt zu benutzen. Bewahren Sie die Bedienungsanleitung nach dem Lesen für späteres Nachschlagen an einem sicheren Platz auf.

### **Haftungsablehnungserklärung**

Über das Produkthaftungsgesetz hinaus übernehmen wir keine Verantwortung für Schäden, die dem Benutzer oder Dritten durch die unsachgemäße Handhabung des Produktes oder eines seiner Zubehörteile, oder durch seinen Betriebsausfall sowie durch seinen Gebrauch entstehen.

**Warnung!** Versuchen Sie niemals, die Kamera zu öffnen oder in ihre Bauteile zu zerlegen. Dadurch verlieren Sie jeden Garantieanspruch.

### **Batteriehinweis**

Um optimale Leistung und erhöhte Batterielevensdauer zu gewährleisten, empfehlen wir die Verwendung von Lithiumbatterien der Größe AA oder NiMH-Akkus.

### **Verlängern der Batterielevensdauer**

Folgende Funktionen verbrauchen sehr viel Batteriestrom und sollten daher nur gelegentlich verwendet werden:

- Übermäßiger Blitzeinsatz
- Bearbeiten der Bilder auf dem Kameradisplay
- Verwenden des Kameradisplays als Sucher

Die Batterielevensdauer kann durch Schmutz auf den Batteriekontakten beeinflusst werden. Bitte reinigen Sie die Kontakte mit einem sauberen und trockenen Tuch, bevor Sie die Batterie einlegen.

Die Batterieleistung sinkt bei Temperaturen unter 5 °C (41 °F). Wenn Sie die Kamera bei niedrigen Temperaturen verwenden, sollten Sie Ersatzbatterien bei sich haben und darauf achten, dass diese nicht zu kalt werden. Bitte beachten Sie: Kalte und scheinbar leere Batterien sollten Sie nicht entsorgen, da bei Zimmertemperatur diese Batterien möglicherweise wieder funktionieren.

## Entsorgung von Elektrogeräten durch Benutzer in privaten Haushalten in der EU



Dieses Symbol auf dem Produkt oder dessen Verpackung gibt an, dass das Produkt nicht zusammen mit dem Restmüll entsorgt werden darf. Es obliegt daher Ihrer Verantwortung, das Gerät an einer entsprechenden Stelle für die Entsorgung oder Wiederverwertung von Elektrogeräten aller Art abzugeben (z.B. ein Wertstoffhof). Die separate Sammlung und das Recyceln Ihrer alten Elektrogeräte zum Zeitpunkt ihrer Entsorgung trägt zum Schutz der Umwelt bei und gewährleistet, dass die Geräte auf eine Art und Weise recycelt werden, die keine Gefährdung für die Gesundheit des Menschen und der Umwelt darstellt. Weitere Auskünfte darüber, wo alte Elektrogeräte zum Recyceln abgeben können, erhalten Sie bei den örtlichen Behörden, Wertstoffhöfen oder dort, wo Sie das Gerät erworben haben.

### Konformitätserklärung

Hiermit erklären wir, dass das Produkt mit der Bezeichnung: DC-533 getestet wurde und die Anforderungen der EMC-Richtlinie 89/336/EWG des Rates zur Angleichung der Rechtsvorschriften der Mitgliedstaaten, geändert durch die Richtlinien 92/31/EWG & 93/68/EWG, erfüllt. Bei der Bewertung der elektromagnetischen Verträglichkeit kamen folgende Normen zur Anwendung:

EN 55022:1998+A1:2000+A2:2003, Class B

EN 61000-3-2 edition 2:2000

EN 61000-3-3: 1995 + A1:2001

EN 55024:1998+A1:2001+A2:2003

IEC 61000-4-2:1995+A1:1998+A2:2001

IEC 61000-4-3:2002+A1:2002

IEC 61000-4-4:1995+A1:2001+A2:2001

IEC 61000-4-5:1995+A1:2001

IEC 61000-4-6:2004

IEC 61000-4-8:1993+A1:2001

IEC 61000-4-11:1994+A1:2001

Das Gerät trägt das CE Logo.

## Sicherheitsinformationen

Bevor Sie die Kamera verwenden, lesen Sie bitte folgende Sicherheitsmaßnahme durch und achten Sie darauf, dass die Kamera vorschriftsmäßig verwendet wird.

- Richten Sie die Kamera nicht direkt in die Sonne oder andere intensive Lichtquellen, die Ihre Augen verletzen könnten.
- Versuchen Sie nicht, das Kameragehäuse zu öffnen oder diese Kamera in irgendeiner Weise zu bearbeiten. Interne Hochspannungsteile bergen das Risiko eines Elektroschlags, wenn sie freigelegt werden. Wartungs- und Reparaturarbeiten dürfen nur von autorisierten Wartungstechnikern ausgeführt werden.
- Bitte lösen Sie den Blitz nicht zu nahe an den Augen von Menschen oder Tieren aus. Dies gilt insbesondere für kleine Kinder. Dies kann zu Augenverletzungen führen. Insbesondere mindestens einen Meter Abstand wahren, wenn Säuglinge mit Blitz fotografiert werden.
- Halten Sie die Kamera oder Zubehörteile von Wasser und anderen Flüssigkeiten (Feuchtigkeit) fern und fassen Sie die Kamera nicht mit nassen Händen an. Die Kamera niemals im Regen oder Schnee verwenden. Feuchtigkeit birgt das Risiko von Brand und Elektroschlag.
- Die Kamera und das Zubehör von Kindern und Tieren fernhalten, um Unfälle und Schäden an der Kamera zu vermeiden.
- Bei Rauch aus der Kamera oder ungewöhnlichem Geruch das Gerät sofort ausschalten! Die Kamera zur Reparatur zum nächsten Vertrags-Servicecenter bringen. Bitte versuchen Sie niemals, die Kamera eigenhändig zu reparieren.
- Verwenden Sie nur das empfohlene Zubehör. Die Verwendung von Stromquellen, die nicht ausdrücklich zum Gebrauch mit dieser Ausrüstung empfohlen werden, kann zu Überhitzung, Verformung des Geräts, Brand, Elektroschock oder anderen Gefahrensituationen führen.
  - Bei Reinigung der Kamera unterbrechen Sie immer die Verbindung der Kamera zum PC oder Fernsehgerät.
  - Entfernen Sie Staub oder Flecken immer mit einem weichen Tuch.
  - Bringen Sie niemals heiße Gegenstände mit der Oberfläche der Kamera in Berührung.

## FCC-Compliance und Hinweise

Dieses Gerät entspricht den Anforderungen des Teils 15 der FCC-Richtlinien. Der Betrieb hängt von den beiden folgenden Bedingungen ab: 1.) darf dieses Gerät keine schädlichen Störungen hervorrufen und 2.) muss dieses Gerät sämtliche empfangenen Störungen aufnehmen, einschließlich jenen, die seinen Betrieb beeinträchtigen.

Diese Ausrüstung wurde geprüft und entspricht den Anforderungen von Geräten der Klasse B gemäß Teil 15 der FCC-Richtlinien. Diese Anforderungen sind so ausgelegt, dass ein angemessener Schutz gegen schädliche Störungen bei Heimanwendungen gewährleistet ist. Diese Ausrüstung erzeugt, verwendet und kann Hochfrequenzstrom ausstrahlen. Wird sie nicht gemäß den Anweisungen installiert und verwendet, kann dies zu schädlichen Störungen im Funkverkehr führen. Es gibt jedoch dennoch keine Garantie dafür, dass bei bestimmten Anwendungen keine Störungen erzeugt werden. Sollte es durch diese Ausrüstung zu schädlichen Störungen beim Radio- und Fernsehempfang kommen (man kann dies durch Ein- und Ausschalten der Kamera feststellen), sollte der Anwender diese Störungen durch eine oder mehrere der folgenden Maßnahmen beseitigen.

- Die Empfangsantenne neu ausrichten oder an einem anderen Ort anbringen.
- Den Abstand zwischen Ausrüstung und Empfänger vergrößern.
- Die Ausrüstung an eine andere Steckdose in einem anderen Stromkreis als der Empfänger anschließen.
- An den Vertragshändler oder einen erfahrenen Radio-/Fernsehtechniker wenden.

Jegliche Änderungen oder Maßnahmen, die nicht ausdrücklich von der für die Compliance verantwortliche Stelle genehmigt wurden, können dem Benutzer die Benutzerrechte nehmen. Wurden abgeschirmte Schnittstellenkabel mit dem Produkt geliefert oder wurde auf die Verwendung von bestimmten zusätzlichen Komponenten oder Zubehör bei der Installation des Produkts hingewiesen, müssen diese verwendet werden, um die Compliance mit den FCC-Richtlinien zu gewährleisten.

# Inhaltsverzeichnis

SICHERHEITSINFORMATIONEN.....	3
FCC-COMPLIANCE UND HINWEISE .....	4
INHALTSVERZEICHNIS .....	5
<b>ERSTE SCHRITTE .....</b>	<b>8</b>
STANDARDZUBEHÖR .....	8
<i>Anbringen des Trageriemens.....</i>	<i>9</i>
<i>Verwendung der Tragetasche .....</i>	<i>9</i>
BEZEICHNUNGEN DER TEILE .....	10
EINLEGEN DER BATTERIEN .....	12
<i>Anzeige für geringen Batterieladestand.....</i>	<i>12</i>
EINLEGEN EINER SPEICHERKARTE .....	13
<i>Über den Speicher der Kamera.....</i>	<i>13</i>
<i>DCF-Protokoll.....</i>	<i>13</i>
EINSTELLEN VON DATUM UND UHRZEIT .....	14
<b>GRUNDFUNKTIONEN .....</b>	<b>15</b>
EIN- UND AUSSCHALTEN .....	15
<i>Energiesparfunktion.....</i>	<i>15</i>
UMSCHALTEN ZWISCHEN AUFNAHME- UND WIEDERGABEMODUS.....	16
<i>Im Aufnahmemodus.....</i>	<i>16</i>
<i>Im Wiedergabemodus.....</i>	<i>16</i>
VERWENDUNG DER MENÜS .....	17
<i>Aufnahmemenü / Wiedergabemenü.....</i>	<i>17</i>
<i>ADI.- Menü.....</i>	<i>17</i>
<i>Setup-Menü.....</i>	<i>17</i>
VERWENDUNG DES LCD-BILDSCHIRMS.....	18
<i>LCD-Bildschirmanzeigen.....</i>	<i>18</i>
<i>Umschalten der Bildschirmanzeige.....</i>	<i>19</i>
<b>AUFNEHMEN .....</b>	<b>20</b>
AUFNEHMEN VON FOTOS .....	20
<i>Verwendung der Zoomfunktion.....</i>	<i>21</i>
<i>Verwendung des Blitzes.....</i>	<i>22</i>
<i>Verwendung des Selbstausrösers &amp; der Bildserienfunktion.....</i>	<i>23</i>
<i>Verwendung des Makromodus.....</i>	<i>24</i>
AUFNEHMEN VON VIDEOS.....	25
SPRACHAUFNAHME .....	25
EINSTELLEN DER AUFNAHMEFUNKTIONEN.....	26

<i>Verwendung des Motivmodus</i> .....	26
<i>Einstellen der Auflösung und Qualität</i> .....	27
<i>Einstellen der Videogröße</i> .....	27
<i>Einstellen des Weißabgleichs</i> .....	28
<i>Einstellen der ISO-Empfindlichkeit</i> .....	28
<i>Einstellen der Belichtung</i> .....	29
<i>Einstellen des Messverfahrens</i> .....	29
<i>Einstellen der Schärfe</i> .....	29
<i>Einstellen von Fotoeffekten</i> .....	29
<i>Einstellen des Datumstempels</i> .....	30
<b>WIEDERGABE</b> .....	<b>31</b>
WIEDERGABE VON BILDERN .....	31
<i>Verwendung der Miniaturansicht</i> .....	31
<i>Vergrößern von Fotos</i> .....	31
<i>Wiedergabe von Videos</i> .....	32
WIEDERGABE VON AUDIODATEIEN .....	32
<i>Aufzeichnen eines Sprachmemos</i> .....	32
<i>Wiedergabe eines Sprachmemos</i> .....	33
LÖSCHEN VON DATEIEN .....	33
<i>Löschen einer einzelnen Datei</i> .....	33
<i>Löschen aller Dateien</i> .....	34
<i>Schützen von Dateien</i> .....	34
BEARBEITEN VON BILDERN .....	35
<i>Drehen von Fotos</i> .....	35
<i>Ändern der Bildgröße</i> .....	36
<i>Ergänzen von Fotos um Sticker</i> .....	36
<i>Ergänzen von Fotos um Sticker</i> .....	36
WIEDERGABE EINER DIASHOW .....	38
KOPIEREN VON DATEIEN .....	39
<b>KONFIGURATIONSEINSTELLUNGEN</b> .....	<b>40</b>
ANPASSEN DER TÖNE .....	40
EINSTELLEN DER AUTO-ANZEIGE .....	40
EINSTELLEN DER ENERGIESPARFUNKTION .....	40
EINSTELLEN DER SPRACHE .....	41
ZURÜCKSETZEN DER DATEIENUMMERIERUNG .....	41
<i>Über die Ordner &amp; Dateinamen</i> .....	41
<i>Ordnerstruktur</i> .....	42
<i>Dateibenennung</i> .....	42
EINSTELLEN DER TV-AUSGABE .....	42

EINSTELLEN DER USB-SCHNITTSTELLE.....	43
AUSWÄHLEN EINES STARTBILDS.....	43
FORMATIEREN EINER SPEICHERKARTE.....	44
WIEDERHERSTELLEN DER WERKSEINSTELLUNGEN.....	44
<b>ANSCHLÜSSE .....</b>	<b>45</b>
BILDER ÜBER EIN TV-GERÄT ANSEHEN .....	45
BILDER AUF EINEN COMPUTER LADEN .....	45
<i>Verwendung eines Lesegeräts für Flash-Speicherkarten.....</i>	<i>46</i>
<i>Die Kamera mit einem USB-Kabel an einen Computer anschließen.....</i>	<i>46</i>
<b>SOFTWARE INSTALLIEREN .....</b>	<b>47</b>
SYSTEMANFORDERUNGEN .....	47
SOFTWARE INSTALLIEREN .....	48
SOFTWARETREIBER INSTALLIEREN.....	49
ULEAD PHOTO EXPLORER 8 SE BASIC INSTALLIEREN .....	49
VIDEOSTUDIO 7 SE VCD INSTALLIEREN .....	50
VERWENDUNG VON SOFTWARE.....	50
<b>ANHANG .....</b>	<b>51</b>
FEHLERSUCHE .....	51
SPEZIFIKATIONEN & KUNDENSERVICE .....	52



# Erste Schritte

## Standardzubehör

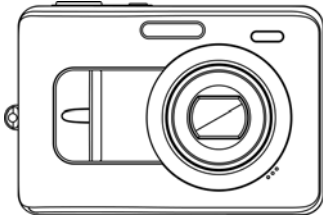

**Kamera**

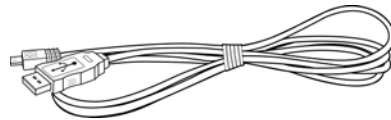

**USB-Kabel**

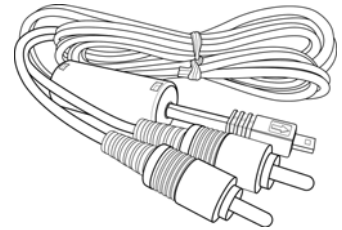

**Video-Ausgangskabel**

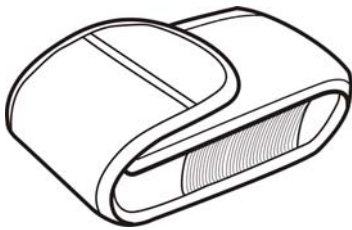

**Tragetasche**



**Trageriemen**

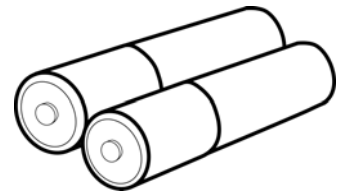

**2 AA-Batterien**

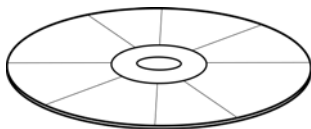

**Software-Installations-  
CD-ROM**

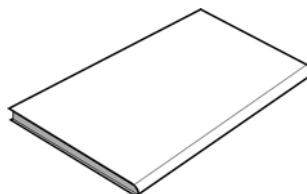

**Handbuch**

## Anbringen des Trageriemens

Bringen Sie den Handriemen wie abgebildet an der Kamera an.

### Hinweis:

- Schwingen Sie die Kamera nicht, wenn Sie sie mit dem Handriemen tragen..

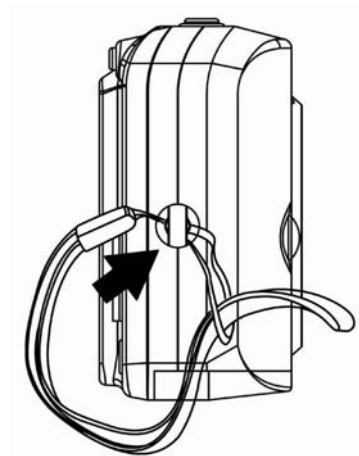

## Verwendung der Tragetasche

Bewahren Sie die Kamera zum Schutz im Etui auf, wenn Sie die Kamera nicht verwenden.

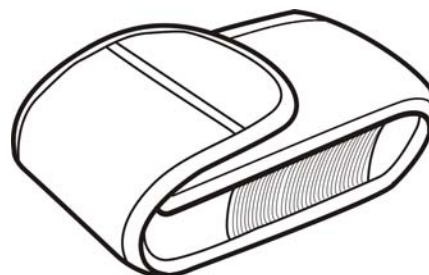

# Bezeichnungen der Teile

Oben

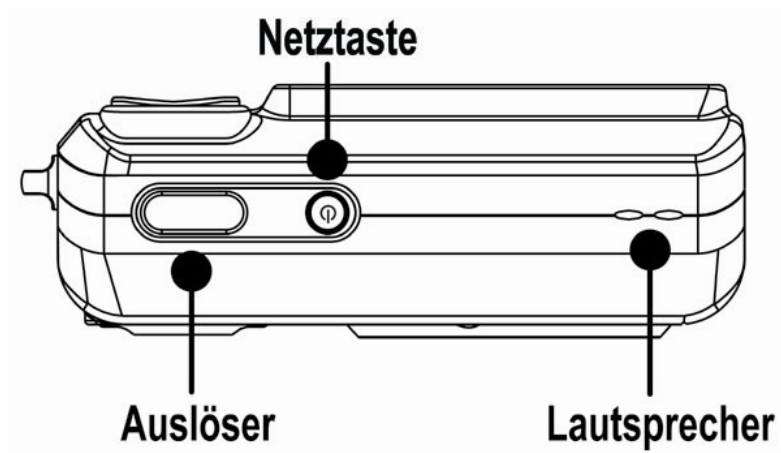

Vorderseite

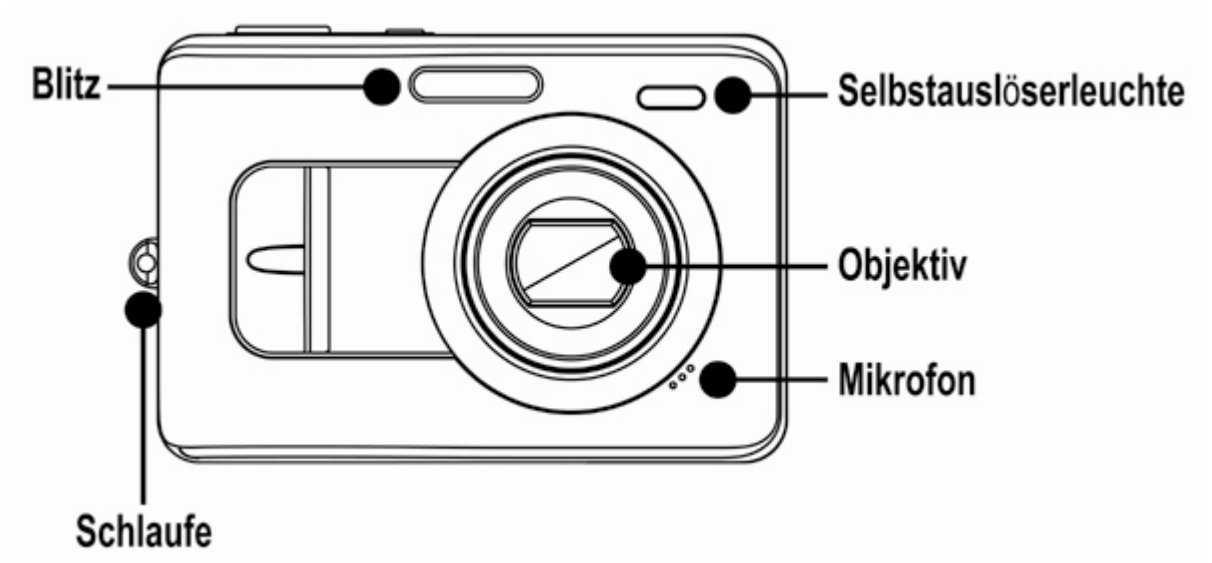

Rückseite

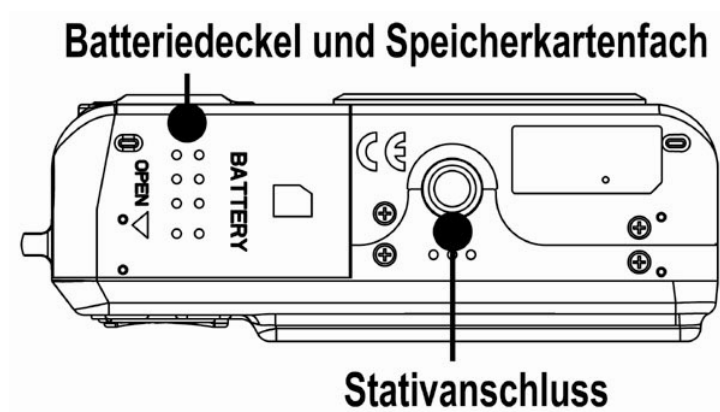

Rückseite

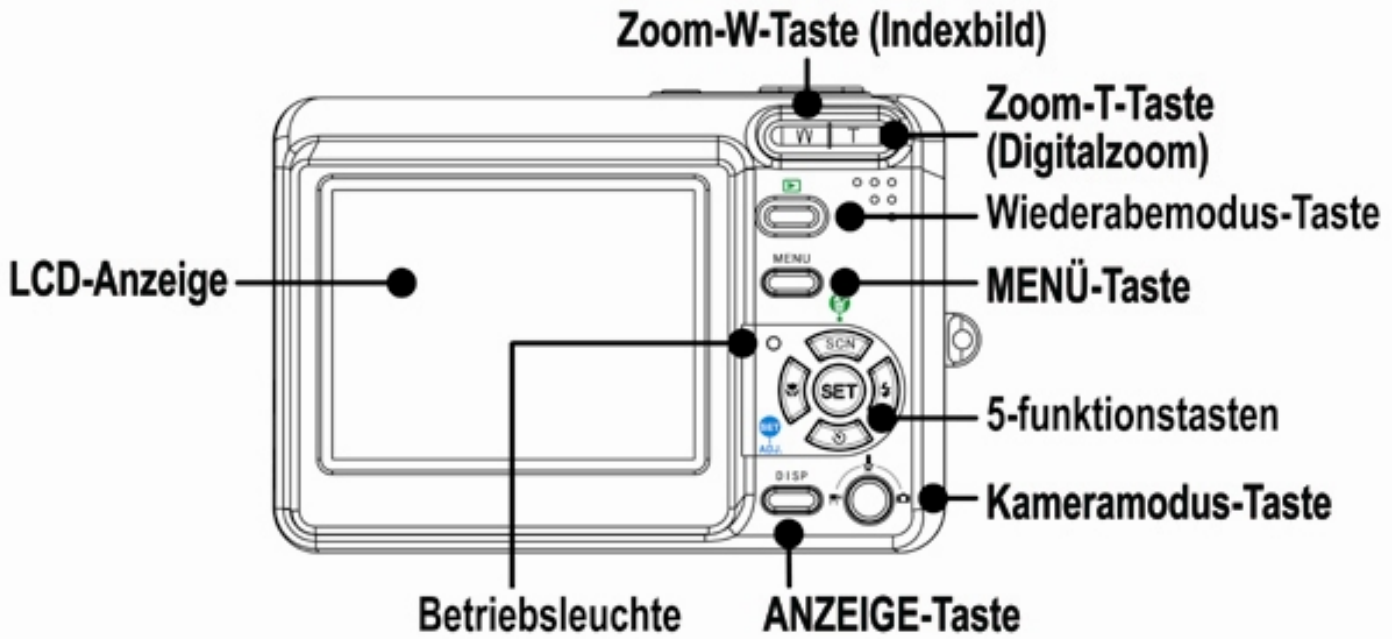

Seite

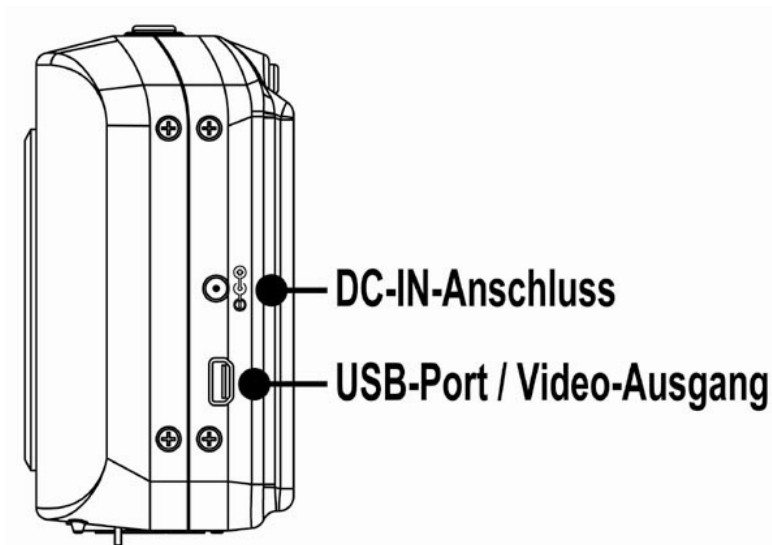

5-funktionstasten



## Einlegen der Batterien

Die Kamera wird mit zwei AA-Alkalibatterien oder zwei wiederaufladbaren Ni-MH-Batterien (min. 1000 mAh / 1,2 V) betrieben.

1. Öffnen Sie die Batteriefachabdeckung.
2. Legen Sie zwei AA-Alkalibatterien mit den positiven (+) und negativen (-) Polen jeweils wie im Batteriefach angezeigt ein.
3. Schließen Sie die Batteriefachabdeckung.

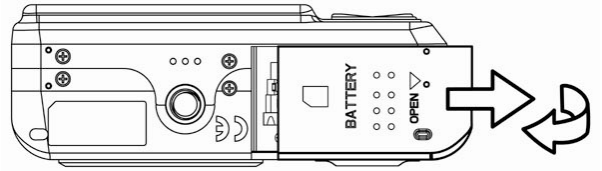

### Anzeige für geringen Batterieladestand

Die Anzeige für geringen Batterieladestand

 erscheint auf dem LCD-Bildschirm, wenn die Batterien fast leer sind. Sobald diese Anzeige erscheint, sollten die Batterien umgehend getauscht werden.

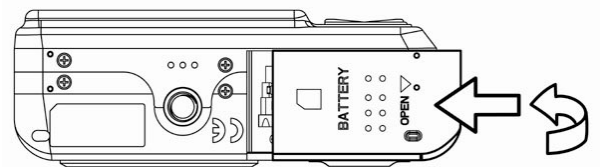
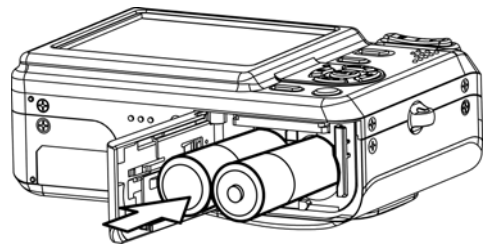

### ACHTUNG:

- Explosionsgefahr besteht, wenn ein falscher Batterietyp verwendet wird. Entsorgen Sie gebrauchte Batterien entsprechend den Herstelleranweisungen.

### Hinweis:

- Verwenden Sie keine Mangan-Batterien. Mangan-Batterien können keinen ausreichenden Strom liefern, um den Kamerabetrieb zu gewährleisten.
- Wechseln Sie alle Batterien gleichzeitig aus. Kombinieren Sie niemals alte Batterien mit neuen.
- Entfernen Sie die Batterien aus der Kamera, wenn Sie vorhaben, das Gerät mehr als zwei Wochen nicht zu verwenden.
- Das Kameragehäuse erwärmt sich nach längerem Gebrauch - dies ist normal.

## Einlegen einer Speicherkarte

Sie können mit dieser Digitalkamera eine **SD-Karte** oder **MMC-Karte** verwenden. Der Speicherkarteneinschub befindet sich unter der Batteriefachabdeckung neben dem Batteriefach.

1. Vergewissern Sie sich, dass die Kamera ausgeschaltet ist.
2. Öffnen Sie die Batteriefachabdeckung.
3. Legen Sie die Karte mit der Beschriftung nach oben und nach innen weisendem Pfeil ein.
4. Schließen Sie die Batteriefachabdeckung.

Um die Speicherkarte zu entfernen, drücken Sie behutsam auf den Rand der Karte und lassen wieder los. Ziehen Sie die Karte heraus und schließen Sie die Batteriefachabdeckung.

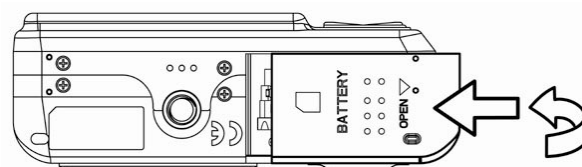
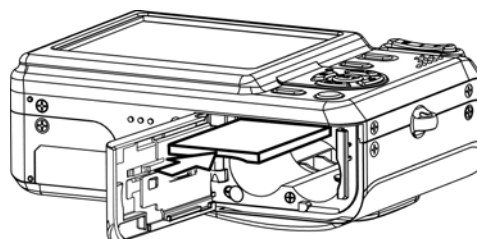
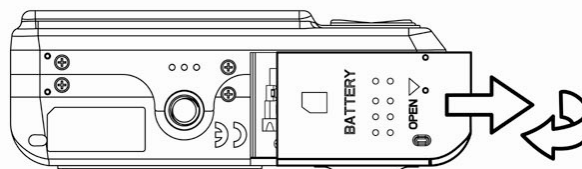

## Über den Speicher der Kamera

Die Digitalkamera ist mit einem internen Speicher ausgestattet. Wenn keine Speicherkarte in die Kamera eingelegt ist, werden alle aufgenommenen Fotos und Videos im internen Speicher abgelegt. Ist eine Speicherkarte eingelegt, werden Fotos und Videos auf der Speicherkarte gespeichert.

## DCF-Protokoll

Das DCF-Protokoll definiert das Format von Bilddateidaten sowie die Verzeichnisstruktur der Speicherkarte. Bilder, die mit einer DCF-Kamera aufgenommen werden, können auf DCF-kompatiblen Kameras anderer Hersteller angezeigt werden.

## Einstellen von Datum und Uhrzeit

Beim ersten Einschalten der Kamera sind Datum und Uhrzeit noch nicht eingestellt. Stellen Sie daher vor der Verwendung Datum und Uhrzeit ein.

1. Drücken Sie die Taste **MENU**, verwenden Sie die Tasten ◀ oder ▶, um **SETUP** (  ) auszuwählen und drücken Sie die Taste **SET**.
2. Drücken Sie die Taste ▲ oder ▼, um **DATUM & ZEIT** auszuwählen und drücken Sie anschließend die Taste ▶ oder die Taste **SET**, um den Datums- und Zeitbildschirm aufzurufen.
3. Drücken Sie die Taste ▲ oder ▼, um den Wert des markierten Feldes zu ändern. Drücken Sie die Taste ◀ oder ▶, um ein anderes Feld zu markieren.
4. Nach erfolgter Einstellung drücken Sie die Taste **SET** oder **MENU**, um die Einstellungen zu übernehmen.



### Hinweis:

- Wenn Sie die Taste ▲ oder ▼ gedrückt halten, können Sie den jeweiligen Wert schnell ändern.
- Falls die Batterien etwa zwei Tage lang entfernt werden, geht die Datums- und Zeiteinstellung verloren. Führen Sie die Einstellung in diesem Fall bitte erneut durch.

# Grundfunktionen

## Ein- und Ausschalten

1. Drücken Sie die Taste **POWER**, um die Kamera im Aufnahmemodus einzuschalten. Sie können auch die Taste  drücken, um die Kamera im Wiedergabemodus einzuschalten.
2. Drücken Sie die Taste **POWER** erneut, um die Kamera auszuschalten.

### Tipp:

- Sie können die Kamera ohne Start- und Betriebston einschalten, indem Sie die Taste **POWER** oder  länger als 1,5 Sekunden gedrückt halten.

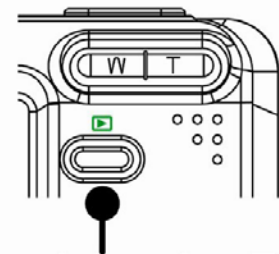
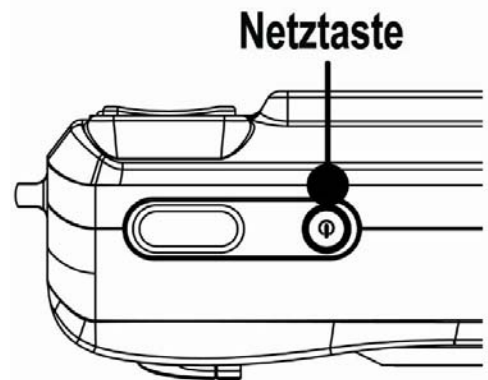

**Wiedergabemodus-Taste**

## Energiesparfunktion

Falls die Kamera durch die Energiesparfunktion ausgeschaltet wird, drücken Sie die Taste **POWER** oder , um die Kamera wieder einzuschalten.

Unter den folgenden Umständen wird die Energiesparfunktion nicht aktiviert:

- Wenn die Kamera über das USB-Kabel an einen Computer oder Drucker angeschlossen ist.
- Wenn die Kamera an ein (nicht im Lieferumfang enthalten) Netzgerät angeschlossen ist.



# Umschalten zwischen Aufnahme- und Wiedergabemodus

Sie können wie folgt zwischen dem Aufnahmemodus und dem Wiedergabemodus umschalten:

## Im Aufnahmemodus

- Drücken Sie die Taste **MODE**, um durch die Modi Fotoaufnahme, Sprachaufnahme und Videoaufnahme zu schalten.
- Drücken Sie die Taste , um in den Wiedergabemodus umzuschalten.

### Hinweis:

- Wenn Sie in den Wiedergabemodus wechseln, wird das Objektiv nach etwa 10 Sekunden eingefahren.

## Im Wiedergabemodus

- Drücken Sie die Taste **MODE** oder die Taste , um in den zuvor verwendeten Aufnahmemodus umzuschalten.

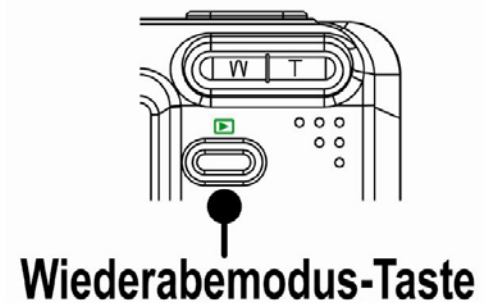
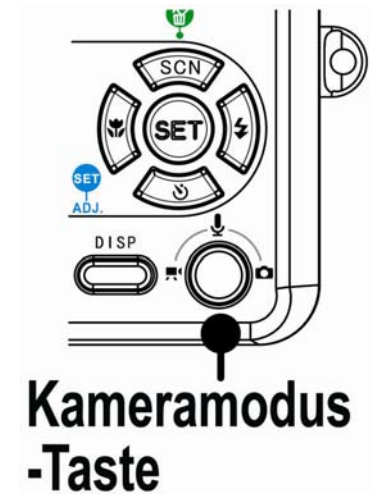

# Verwendung der Menüs

## Aufnahmemenü / Wiedergabemenü

Auf Menübildschirmen werden die Pfeiltasten und die Taste **SET** verwendet, um die gewünschten Einstellungen vorzunehmen.

1. Drücken Sie die Taste **MENU**, um das Menü aufzurufen.
  - Das angezeigte Menü hängt davon ab, ob Sie sich im Aufnahmemodus oder im Wiedergabemodus befinden.
2. Drücken Sie die Taste ◀ oder ▶, um einen Menüpunkt auszuwählen.
3. Drücken Sie die Taste ▲ oder ▼, um eine Einstellung zu ändern.
  - Drücken Sie im Wiedergabemenü die Taste ▲ oder ▼, um eine Option auszuwählen und drücken Sie anschließend die Taste **SET**, um einen Bestätigungsbildschirm aufzurufen oder die Einstellung zu übernehmen.
4. Drücken Sie die Taste **MENU** oder **SET**, um die Einstellung zu speichern und das Menü zu schließen.
  - Drücken Sie im Wiedergabemenü die Taste **MENU**, um das Menü zu schließen.

## ADJ.- Menü

Im Aufnahmemodus können Sie rasch und einfach Weißabgleich, ISO, Belichtung einstellen.

1. Drücken Sie die Taste **SET**, um das Menü aufzurufen.
  - Beim Aufnehmen von Videos kann nur der Weißabgleich eingestellt werden.
2. Drücken Sie die Taste ▲ oder ▼, um einen Menüpunkt auszuwählen.
3. Drücken Sie die Taste ◀ oder ▶, um eine Option auszuwählen.
4. Drücken Sie die Taste **SET**, um die Einstellungen zu bestätigen und das Menü zu schließen.

## Setup-Menü

Sie können die Grundeinstellungen der Kamera im Aufnahme- und Wiedergabemodus ändern.

1. Drücken Sie die Taste **MENU**, um das Menü aufzurufen.
  - Das angezeigte Menü hängt davon ab, ob Sie sich im Aufnahmemodus oder im Wiedergabemodus befinden.
2. Drücken Sie die Taste ◀ oder ▶, um **SETUP** (  ) auszuwählen und drücken Sie anschließend die Taste **SET**, um das Konfigurationsmenü aufzurufen.
3. Drücken Sie die Taste ▲ oder ▼, um einen Menüpunkt auszuwählen und drücken Sie anschließend die Taste ▶ oder **SET**, um das Untermenü aufzurufen.
4. Drücken Sie die Taste ▲ oder ▼, um eine Option auszuwählen und drücken Sie die Taste ◀ oder **SET**, um die Einstellung zu übernehmen.
5. Drücken Sie die Taste **MENU**, um das Menü zu schließen.

# Verwendung des LCD-Bildschirms

Der LCD-Bildschirm wird verwendet, um Bilder bei der Aufnahme einzurichten, Einstellungen anzupassen und aufgenommene Bilder anzuzeigen.

## LCD-Bildschirmanzeigen

### Im Aufnahmemodus

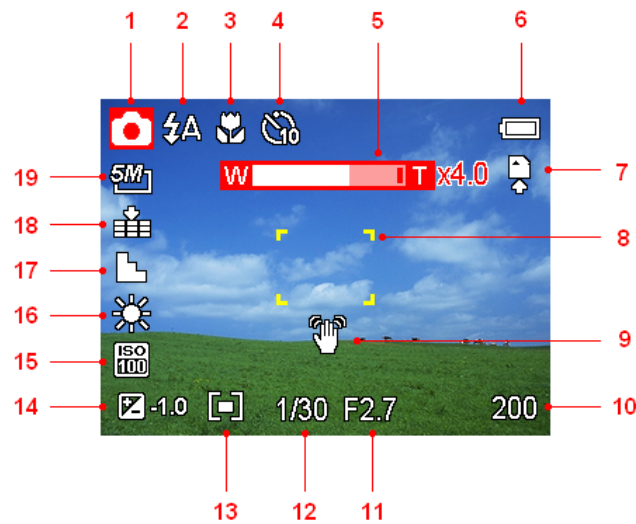

- |    |                            |    |                |
|----|----------------------------|----|----------------|
| 1  | Modussymbol                | 11 | Blendenwert    |
| 2  | Blitz                      | 12 | Verschlusszeit |
| 3  | Makro                      | 13 | Messung        |
| 4  | Selbstausröser / Bildserie | 14 | Belichtung     |
| 5  | Zoomanzeige                | 15 | ISO            |
| 6  | Batterie                   | 16 | Weißabgleich   |
| 7  | Speichermedium             | 17 | Schärfe        |
| 8  | Fokusbereich               | 18 | Qualität       |
| 9  | Verwackelungswarnung       | 19 | Auflösung      |
| 10 | Verbleibende Aufnahmen     |    |                |

## Im Wiedergabemodus

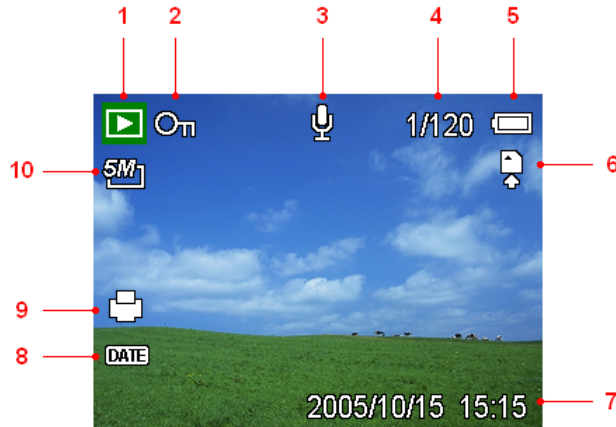

- |   |                               |    |                       |
|---|-------------------------------|----|-----------------------|
| 1 | Modussymbol                   | 6  | Speichermedium        |
| 2 | Sperren                       | 7  | Datum & Zeit erfassen |
| 3 | Sprachmemo                    | 8  | DPOF-Datumstempel     |
| 4 | Nummer Datei / Dateien gesamt | 9  | DPOF-Anzeige          |
| 5 | Batterie                      | 10 | Auflösung             |

## Umschalten der Bildschirmanzeige

Durch Drücken der Taste **DISP** ändert sich der Anzeigemodus des LCD-Bildschirms wie folgt:

### Im Aufnahmemodus

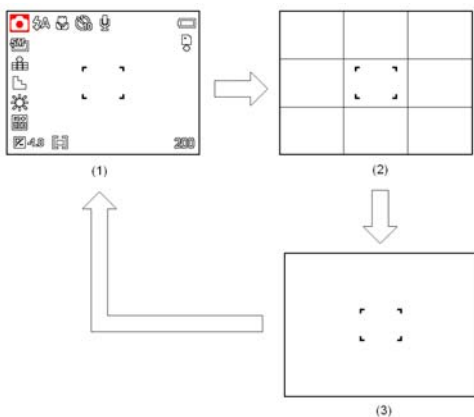

### Im Wiedergabemodus

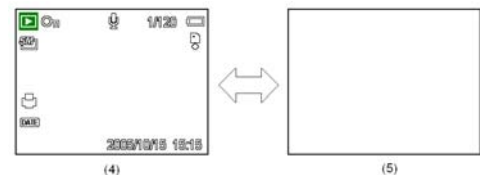

- |                    |             |
|--------------------|-------------|
| (1) OSD ein        | (4) OSD ein |
| (2) Führungsraster | (5) OSD aus |
| (3) OSD aus        |             |

### Tipp:

- Verwenden Sie den "Führungsraster", um Bilder vor der Aufnahme auf einfache Weise einzurichten.

### Hinweis:

- Befindet sich der LCD-Bildschirm nicht im Modus "OSD ein", wechselt der Modus durch Drücken der Makro-, Selbstauslöser-, Blitz- automatisch auf "OSD ein".

# Aufnahmen

## Aufnehmen von Fotos

1. Halten Sie die Kamera mit beiden Händen und achten Sie darauf, die Kamera ruhig zu halten.
2. Stellen Sie die Kamera in den Aufnahmemodus
3. Richten Sie den Fokusbereich auf das gewünschte Aufnahmeobjekt und drücken Sie die Auslösertaste halb durch.
  - Der Fokusbereich auf dem LCD-Bildschirm wird grün, wenn die Kamera fokussiert ist.
  - Ist die Verschlusszeit zu langsam oder besteht die Möglichkeit, dass die Aufnahme verwackelt werden könnte, wird das Verwackelungswarnsymbol  auf dem LCD-Bildschirm angezeigt. Verwenden Sie ein Stativ, um die Kamera zu stabilisieren und verwackelte Aufnahmen zu vermeiden.
4. Drücken Sie die Auslösertaste ganz durch, um eine Aufnahme zu erstellen.

### Hinweis:

- Achten Sie darauf, dass Ihre Finger oder der Handriemen nicht das Objektiv blockieren.
- Wenn die Auslösertaste halb durchgedrückt ist, können Sie den auf dem LCD-Bildschirm angezeigten Belichtungswert überprüfen, um zu gewährleisten, dass er für die herrschenden Lichtverhältnisse geeignet ist.

## Verwendung der Zoomfunktion

Ihre Kamera verfügt über eine Kombination aus optischem und digitalem Zoom, die es Ihnen ermöglicht, ferne Objekte näher heranzuholen oder den Zoomfaktor für eine Weitwinkelaufnahme zu verringern.

Der optische Zoom funktioniert durch mechanisches Verstellen des Objektivs der Kamera. Der digitale Zoom vergrößert oder verkleinert Bilder mittels eines softwaregesteuerten Verfahrens.

Wenn der Zoomregler gedrückt wird, erscheint auf dem LCD-Bildschirm die Zoomleiste.

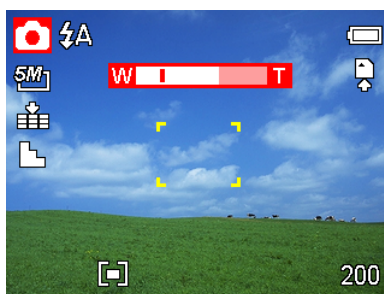

Sobald der maximale optische Zoomfaktor erreicht ist, hält der Zoomvorgang kurz an. Drücken Sie erneut auf [ T ]. Die Kamera wechselt automatisch in den digitalen Zoommodus und setzt den Zoomvorgang fort (sofern der Digitalzoom aktiviert ist).

Der digitale Zoom funktioniert durch das Vergrößern des mittleren Teils eines Bilds über einen softwaregesteuerten Interpolationsvorgang. Mit dem digitalen Zoom können Sie eine Vergrößerung von ca. 4-fach erreichen.

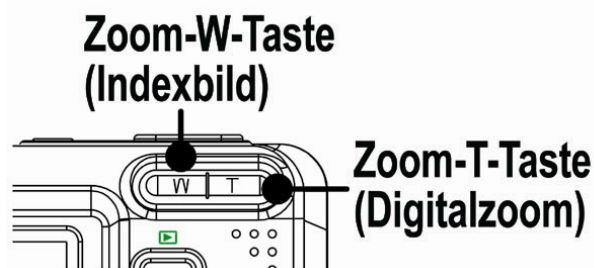

Drücken Sie **【W】**, um den Zoomfaktor für eine Weitwinkelaufnahme zu verringern.

Drücken Sie **【T】**, um den Zoomfaktor für eine Teleaufnahme zu erhöhen.

### Hinweis:





- Beim Aufnehmen von Videos steht der digitale Zoom nicht zur Verfügung.

## Verwendung des Blitzes

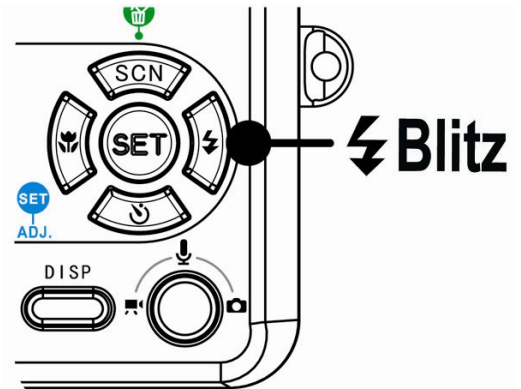
Drücken Sie die Blitztaste, um durch die verschiedenen Blitzmodi der Kamera zu schalten. Auf dem LCD-Bildschirm erscheint ein Symbol, das den gewählten Blitzmodus anzeigt. Beim Aufnehmen von Filmen steht der Blitz nicht zur Verfügung.

- Stellen Sie die Kamera in den Aufnahmemodus
  - Der Blitz kann nur für die Aufnahme von Fotos verwendet werden.
- Drücken Sie die Taste , um den Blitzmodus zu ändern:



Display	Option	Beschreibung
	Auto-Blitz	Der Blitz wird automatisch aktiviert, wenn die Aufnahmebedingungen zusätzliche Beleuchtung erfordern.
	Rote Augen Reduzierung	Es wird vorgeblitzt, damit die Augen aufzunehmender Personen sich an den Blitz anpassen können, anschließend wird der Blitz erneut für die eigentliche Aufnahme aktiviert. Die Digitalkamera erkennt die Helligkeit von Aufnahmeobjekten automatisch und aktiviert den Blitz nur im Bedarfsfall.
	Immer ein	Der Blitz wird unabhängig von den Lichtverhältnis immer aktiviert, wenn Sie ein Foto aufnehmen.
	Langzeit-synchronisation	Der Blitz wird mit langsamer Verschlusszeit aktiviert.
	Immer aus	Der Blitz wird selbst bei Dunkelheit nie aktiviert.

- Nehmen Sie das Foto auf.

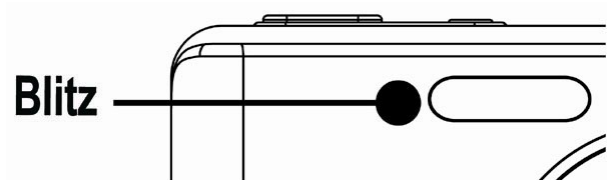



### Hinweis:





- Bei geringem Batterieladestand kann sich die Blitzladezeit erhöhen.

## Verwendung des Selbstauslösers & der Bildserienfunktion

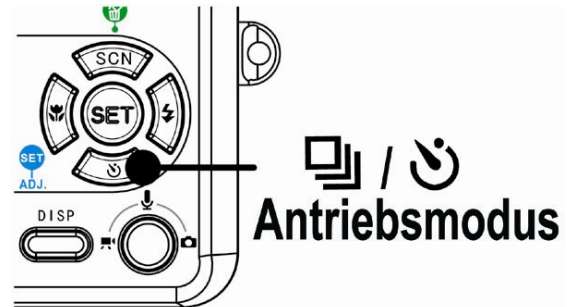
Verwenden Sie den Selbstauslöser, um eine Verzögerung vom Zeitpunkt des Drückens der Auslösertaste bis zum Erstellen der tatsächlichen Aufnahme einzustellen. Verwenden Sie die Bildserienfunktion, um vier unmittelbar aufeinander folgende Bilder aufzunehmen.

1. Stellen Sie die Kamera in den Aufnahmemodus
  - Diese Funktion kann nur für die Aufnahme von Fotos verwendet werden.
2. Drücken Sie die Taste  /  , um die Einstellungen zu ändern:



Display	Option	Beschreibung
-	Einzelaufnahme	Aufnahme eines Einzelbilds.
	2-SEK	Die Auslöserfreigabe wird um zwei Sekunden verzögert.
	10-SEK	Die Auslöserfreigabe wird um zehn Sekunden verzögert.
	Doppelaufnahme	Es werden zwei Bilder in einem Durchgang aufgenommen, wenn Sie die Auslösertaste zwischen 10 und 12 Sekunden gedrückt halten.
	Bildserie	Für das Aufnehmen von vier unmittelbar aufeinander folgenden Bildern.

3. Nehmen Sie das Foto auf.



Unter den folgenden Bedingungen wechselt jede Option automatisch zurück in den Einzelaufnahmemodus:

- Nach jeder Aufnahme.
- Wenn der Modus gewechselt wird.
- Wenn die Kamera ausgeschaltet wird



### Hinweis:

- Achten Sie bei der Verwendung des Selbstauslösers darauf, die Digitalkamera auf einem Stativ zu montieren oder auf einer ebenen, stabilen Fläche aufzustellen.
- Diese Funktion steht bei einer Auflösung von 8 M nicht zur Verfügung.



## Verwendung des Makromodus

Ihre Kamera ist mit einer Makrofunktion ausgestattet, die es Ihnen ermöglicht, den Fokus auf sehr nahe Aufnahmeobjekte zu richten. Im Makromodus ist eine Fokussierung auf Objekte möglich, die sich in der maximalen Weitwinkeleinstellung (geringster Zoomfaktor) 5 cm vor dem Objektiv befinden bzw. die sich in der maximalen Teleeinstellung (höchster Zoomfaktor) 50 cm vor dem Objektiv befinden.

1. Stellen Sie die Kamera in den Aufnahmemodus
  - Den Makromodus können Sie für die Aufnahme von Fotos oder Videos verwenden.
2. Drücken Sie die Taste , um den Makromodus aufzurufen.
  - Das Makromodussymbol () wird auf dem LCD-Bildschirm angezeigt.
3. Um den Makromodus zu verlassen, drücken Sie die Taste  erneut.

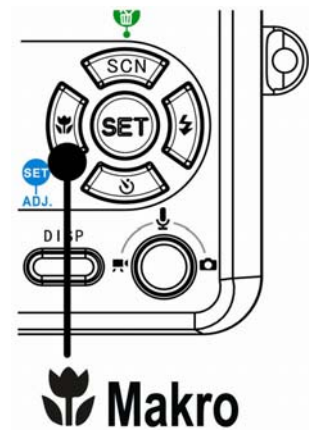

### Hinweis:

- Die angegebenen Entfernungen beziehen sich auf den Abstand von der Oberfläche des Kameraobjektivs bis zum Aufnahmeobjekt.

## Aufnehmen von Videos

Ihre Kamera kann Videos mit Ton aufnehmen.

1. Stellen Sie die Kamera in den Aufnahmemodus
  - Auf dem LCD-Monitor wird die verfügbare Aufnahmedauer angezeigt.
2. Drücken Sie die Auslösertaste, um mit der Aufnahme zu beginnen.
3. Drücken Sie die Auslösertaste erneut, um die Aufnahme zu beenden.
  - Die Kamera bricht die Aufnahme automatisch ab, sobald der Speicher voll ist.



### Hinweis:

- Der Ton für Videos wird über das Mikrofon der Kamera aufgezeichnet. Achten Sie darauf, das Mikrofon während der Aufnahme nicht zu berühren.
- Der Weißabgleich wird fix auf die Einstellungen des ersten Bilds eingestellt.

## Sprachaufnahme

Sie können mit dieser Kamera Sprachaufnahmen anfertigen.

1. Stellen Sie die Kamera in den Aufnahmemodus
  - Auf dem LCD-Monitor wird die verfügbare Aufnahmedauer angezeigt.
2. Drücken Sie die Auslösertaste, um mit der Aufnahme zu beginnen.
3. Drücken Sie die Auslösertaste erneut, um die Aufnahme zu beenden.
  - Die Kamera bricht die Aufnahme automatisch ab, sobald der Speicher voll ist.



### Hinweis:

- Die Sprachaufnahme erfolgt über das Mikrofon der Kamera. Achten Sie darauf, das Mikrofon während der Aufnahme nicht zu berühren.











# Einstellen der Aufnahmefunktionen

## Verwendung des Motivmodus

Sie können zwischen verschiedenen Motivmodi für bestimmte Aufnahmebedingungen auswählen.

1. Stellen Sie die Kamera in den Aufnahmemodus
  - Die Motivmodusfunktion kann nur für die Aufnahme von Fotos verwendet werden.
2. Drücken Sie die Taste **SCN** , um den Motivmodusbildschirm aufzurufen.
3. Verwenden Sie die Pfeiltasten, um einen gewünschten Motivmodus auszuwählen und drücken Sie die Taste **SET**, um die Einstellung zu bestätigen.









Display	Option	Beschreibung
	Programm	In diesem Modus können alle Einstellungen geändert werden.
	Portrait	Der Hintergrund wird etwas verschwommen aufgenommen, um den Fokus auf das Aufnahmeobjekt zu richten.
	Landschaft	Wird für Panoramaaufnahmen verwendet.
	Nachtszene	Das Aufnahmeobjekt wird betont, während der Hintergrund als nächtliche Umgebung erhalten bleibt.
	Kinder	Geeignet für Aufnahmen von umhertollenden Kindern.
	Strand&Schnee	Geeignet für Strand- und Schneeaufnahmen.
	Gegenlicht	Aufnahme eines Objekts mit Gegenlicht durch Änderung der Messung.
	Dämmerung	Verstärkung der Rottöne für die Aufnahme von Sonnenuntergangsbildern.
	Nahaufnahme	Geeignet für Nahaufnahmen kleiner Aufnahmeobjekte.
	Text	Verstärkung des Schwarz-Weiß-Kontrasts.



## Einstellen der Auflösung und Qualität

Sie können eine geringere Bildauflösung und -qualität einstellen, um die Bildgröße zu verringern und mehr Bilder speichern zu können. Wählen Sie je nach gewünschter Bildqualität und dem Zweck eines Bilds eine geeignete Einstellung.

### Auflösung



Option	Beschreibung
	3264 x 2448 - Geeignet für großformatige Ausdrücke.
	2560 x 1920 - Geeignet für normale Ausdrücke.
	2560 x 1712 - Geeignet für den Ausdruck im Seitenverhältnis 3:2.
	2304 x 1728 - Geeignet für den Ausdruck auf A4-Papier.
	1600 x 1200 - Geeignet für den Ausdruck auf A5-Papier.
	640 x 480 - Geeignet als Anhang für e-Mails oder für die Verwendung auf Websites.

### Qualität

Option	Beschreibung
	Speichert Bilder mit extrem geringer Komprimierung.
	Speichert Bilder mit geringer Komprimierung.
	Speichert Bilder mit normaler Komprimierung.





## Einstellen der Videogröße

Videos können in verschiedenen Größen aufgenommen werden.

Option	Beschreibung
	640 x 480 - Geeignet für die Wiedergabe auf TV-Bildschirmen.
	320 x 240 - Geeignet für die Wiedergabe auf einem PC.
	160 x 128 - Geeignet als Anhang für e-Mails oder für die Verwendung auf Websites.

## Einstellen des Weißabgleichs

Passen Sie den Weißabgleich auf verschiedene Lichtquellen wie Sonnenlicht, Raumbeleuchtung (Glühlampen) oder Neonbeleuchtung an.

Option	Beschreibung
<b>AUTO</b>	Korrigiert den Weißabgleich automatisch. Ideal für allgemeine Aufnahmen.
	Passt den Weißabgleich für helles Sonnenlicht oder natürliche Lichtverhältnisse an.
	Passt den Weißabgleich für Bewölkung oder Dämmerung an.
	Passt den Weißabgleich für normale Raumbeleuchtung an. Korrigiert den Orangefarbtönen von Haushaltsglühlampen. Ideal für Innenaufnahmen bei Glühlampen- oder Halogenbeleuchtung ohne Blitz.
	Passt den Weißabgleich für Neonbeleuchtung an. Korrigiert den Grünfarbtönen von Neonlicht. Ideal für Innenaufnahmen bei Neonbeleuchtung ohne Blitz.
	Für präzisere Anpassung oder wenn die Lichtquelle sich nicht einordnen lässt.

### Hinweis:

- Richten Sie die Kamera unter den Lichtverhältnissen, für die Sie einen Weißabgleich einstellen wollen, auf ein weißes Stück Papier oder ein ähnliches Objekt. Drücken Sie die Taste **SET**.

## Einstellen der ISO-Empfindlichkeit

Mit der Werkseinstellung wird die ISO-Empfindlichkeit automatisch an die Helligkeit des Aufnahmeobjekts angepasst.

Option	Beschreibung
Auto	Stellt die ISO-Empfindlichkeit automatisch ein.
ISO 50	Stellt die Empfindlichkeit auf das Äquivalent von ISO 50 ein.
ISO 100	Stellt die Empfindlichkeit auf das Äquivalent von ISO 100 ein.
ISO 200	Stellt die Empfindlichkeit auf das Äquivalent von ISO 200 ein.

### Hinweis:



- Höhere ISO-Geschwindigkeiten erhöhen das Bildrauschen. Verwenden Sie zum Aufnehmen von reinen Bildern eine so niedrig wie mögliche ISO-Geschwindigkeit.

## Einstellen der Belichtung

Stellen Sie den Belichtungswert manuell ein, um ungewöhnliche Lichtverhältnisse wie indirekte Innenbeleuchtung, dunkle Hintergründe oder starkes Gegenlicht auszugleichen.



## Einstellen des Messverfahrens

Auf Ihrer Kamera stehen drei verschiedene Lichtmessverfahren zur Verfügung.

Option	Beschreibung
	Das Licht wird anhand des gesamten Aufnahmebereichs gemessen, jedoch wird den Werten nahe der Mitte höher Gewichtung beigemessen.
	Wählt eine Belichtung aufgrund der Messergebnisse an mehreren Stellen im Aufnahmebereich.
	Wählt eine Belichtung aufgrund eines einzigen Messergebnisses in der Bildmitte.

## Einstellen der Schärfe

Sie können auswählen, ob Ihre Bilder scharfe oder weiche Konturen aufweisen sollen.

Option	Beschreibung
	Die Konturen im Bild werden betont. Die Konturen werden schärfer, jedoch kann im aufgenommenen Bild ein gewisses Bildrauschen auftreten.
	Die Konturen im Bild werden scharf. Diese Einstellung eignet sich für Ausdrücke.
	Die Konturen im Bild werden weich. Diese Einstellung eignet sich für die Bearbeitung von Bildern auf einem PC.

## Einstellen von Fotoeffekten

Sie können Ihre Bilder im Aufnahme- und Wiedergabemodus um Spezialeffekte ergänzen.

Option	Beschreibung
Aus	Es werden keine Effekte hinzugefügt.
SW	Wandelt Bilder ins Schwarz-Weiß-Format um.
Sepia	Aufgenommene Bilder werden in Sepiatönen gespeichert.
Negativ	Das ursprüngliche Bild wird in ein Negativ umgekehrt.
Mosaik	Wandelt Bilder in Mosaik um.

### Hinweis:

- Der Mosaik kann nur im Wiedergabemodus eingesetzt werden.
- Diese Funktion steht bei einer Auflösung von 8 M nicht zur Verfügung.

### Einstellen des Datumstempels

Die Datumstempelfunktion kann verwendet werden, um Ihre Bilder um das Datum und die Zeit der Aufnahme zu ergänzen.

Option	Beschreibung
Aus	Aufnahmedatum und -zeit werden auf Bildern nicht aufgedruckt.
Datum	Aufnahmedatum wird auf die Bilder gedruckt.
Datum & Zeit	Aufnahmedatum und -zeit werden auf die Bilder aufgedruckt.

# Wiedergabe

## Wiedergabe von Bildern

1. Stellen Sie die Kamera in den Wiedergabemodus
2. Drücken Sie die Taste ◀, um das vorherige Bild anzuzeigen; drücken Sie die Taste ▶, um das nächste Bild anzuzeigen.

### Tipp:

- Durch Gedrückthalten der Taste ◀ oder ▶ werden die Bilder im Schnellverfahren durchgeblättert.

## Verwendung der Miniaturansicht

Im Wiedergabemodus können Sie alle gespeicherten Bilder im Miniaturformat anzeigen.

1. Stellen Sie die Kamera in den Wiedergabemodus
2. Drücken Sie den Zoomregler [W]. Ein Miniaturansichtsbildschirm wird angezeigt.
3. Verwenden Sie die Pfeiltasten, um ein gewünschtes Bild auszuwählen und drücken Sie auf [T] oder die Taste SET, um das ausgewählte Bild als Vollbild anzuzeigen

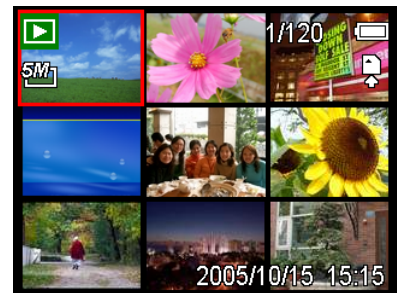

## Vergrößern von Fotos

1. Stellen Sie die Kamera in den Wiedergabemodus
2. Drücken Sie die Taste ◀ oder ▶, um das Bild auszuwählen, das Sie vergrößern möchten.
3. Drücken Sie [T], um das Bild zu vergrößern. Der mittlere Teil des Bilds wird angezeigt. Sie können die Pfeiltasten verwenden, um zu verschiedenen Teilen des vergrößerten Bilds zu schwenken.





## Wiedergabe von Videos

1. Stellen Sie die Kamera in den Wiedergabemodus
2. Drücken Sie die Taste ◀ oder ▶, um das Video auszuwählen, das Sie wiedergeben möchten.
3. **Drücken Sie die Taste SET**, um die Wiedergabe zu starten.
  - Das Video wird auf dem LCD-Bildschirm wiedergegeben.
4. Drücken Sie die Taste **MENU**, um die Wiedergabe zu beenden oder die Taste **SET**, um die Wiedergabe anzuhalten.
  - Wenn die Wiedergabe angehalten ist, können Sie die Taste **SET** drücken, um die Wiedergabe fortzusetzen.



## Wiedergabe von Audiodateien

1. Stellen Sie die Kamera in den Wiedergabemodus
2. Drücken Sie die Taste ◀ oder ▶, um die Audiodatei auszuwählen, die Sie wiedergeben möchten.
3. Drücken Sie die Taste **SET**, um die Wiedergabe der Audiodatei zu starten.
4. Drücken Sie die Taste **MENU**, um die Wiedergabe der Audiodatei zu beenden oder die Taste **SET**, um die Wiedergabe anzuhalten.
  - Wenn die Wiedergabe der Audiodatei angehalten ist, können Sie die Taste **SET** drücken, um die Wiedergabe fortzusetzen.

## Aufzeichnen eines Sprachmemos

Sie können Ihre Fotos nach der Aufnahme um Sprachmemos ergänzen.

1. Stellen Sie die Kamera in den Wiedergabemodus
2. Drücken Sie die Taste ◀ oder ▶, um ein Foto auszuwählen, das Sie mit einem Sprachmemo versehen möchten.
3. Drücken Sie die Taste **MENU**, verwenden Sie die Tasten ◀ oder ▶, um **SPRACHMEMO** (🗣️) auszuwählen und drücken Sie die Taste **SET**.



- Falls das Foto bereits mit einem Sprachmemo versehen ist, wird das Symbol 🗣️ auf dem LCD-Bildschirm angezeigt. Die neue Aufzeichnung ersetzt die bestehende.
4. Drücken Sie die Taste **SET**, um bis zu 30 Sekunden lang aufzuzeichnen oder drücken Sie die Taste **MENU**, um den Vorgang abubrechen.
  5. Drücken Sie die Taste **SET** erneut, um die Aufzeichnung zu beenden.

## Hinweis:

- Videos und geschützten Fotos können keine Sprachmemos hinzugefügt werden.
- Sie können Sprachmemos separat löschen. Wenn Sie ein Foto löschen, wird ein angefügtes Sprachmemo automatisch mitgelöscht.

## Wiedergabe eines Sprachmemos

1. Stellen Sie die Kamera in den Wiedergabemodus
2. Drücken Sie die Taste ◀ oder ▶ um das Foto mit dem gewünschten Sprachmemo auszuwählen.
  - Bei Fotos mit angefügten Sprachmemos wird das Symbol  auf dem LCD-Bildschirm angezeigt.
3. Drücken Sie die Taste **SET**, um das Sprachmemo wiederzugeben.
4. Drücken Sie die Taste **MENU**, um die Wiedergabe zu beenden oder die Taste **SET**, um die Wiedergabe anzuhalten.
  - Wenn die Wiedergabe des Sprachmemos angehalten ist, können Sie die Taste **SET** drücken, um die Wiedergabe fortzusetzen.



## Löschen von Dateien

### Löschen einer einzelnen Datei

Einzelne Dateien können gelöscht werden, indem Sie das Wiedergabemenü verwenden oder die Kamerataste (  ) drücken.

1. Stellen Sie die Kamera in den Wiedergabemodus
2. Drücken Sie die Taste **MENU** und anschließend ◀ oder ▶, um **LÖSCHEN** (  ) auszuwählen.
3. Drücken Sie die Taste ▲ oder ▼, um **EINZEL** auszuwählen und anschließend die Taste **SET**.
4. Drücken Sie die Taste ◀ oder ▶, um das Bild auszuwählen, das Sie löschen möchten.
5. Drücken Sie die Taste **SET**, um das Bild zu löschen oder die Taste **MENU**, um den Vorgang abubrechen.
6. Wiederholen Sie die Schritte 4 - 5, um weitere Bilder zu löschen.



### Tipp:

- So können Sie rasch und einfach das aktuell angezeigte Bild löschen:
  1. Wählen Sie das Bild aus, das Sie löschen möchten.
  2. Drücken Sie die Taste , um einen Bestätigungsbildschirm aufzurufen.
  3. Drücken Sie die Taste **SET**, um das aktuell angezeigte Bild zu löschen.

### Löschen aller Dateien

Sie können das Wiedergabemenü verwenden, um mehrere Dateien zu löschen.



1. Stellen Sie die Kamera in den Wiedergabemodus
2. Drücken Sie die Taste **MENU** und anschließend ◀ oder ▶, um **LÖSCHEN** () auszuwählen.
3. Drücken Sie die Taste ◀ oder ▶, um **ALLE** auszuwählen und drücken Sie anschließend die Taste **SET**.
4. Drücken Sie die Taste **SET**, um alle Bilder zu löschen oder die Taste **MENU**, um den Vorgang abubrechen.

### Hinweis:

- Geschützte Bilder können mit der LösCHFunktion nicht gelöscht werden.







### Schützen von Dateien

Auf Ihrer Kamera oder einer Speicherkarte gespeicherte Dateien können geschützt werden, um ein versehentliches Löschen zu verhindern.

1. Stellen Sie die Kamera in den Wiedergabemodus
2. Drücken Sie die Taste **MENU** und anschließend ◀ oder ▶, um **SCHÜTZEN** () auszuwählen.
3. Drücken Sie die Taste ▲ oder ▼, um **EINZEL** auszuwählen und anschließend die Taste **SET**.
4. Drücken Sie die Taste ◀ oder ▶, um das Bild auszuwählen, das Sie schützen möchten.
5. Drücken Sie die Taste **SET**, um das Bild zu schützen oder die Taste **MENU**, um den Vorgang abubrechen.
  - Wenn eine Datei geschützt ist, wird auf dem LCD-Bildschirm das Symbol  angezeigt.
6. Wiederholen Sie die Schritte 4 - 5, um weitere Bilder zu schützen.









### Tipp:

- Um Dateien freizugeben, drücken Sie in Schritt 5 erneut die Taste **SET**. Das Symbol  verschwindet, und die Datei wird freigegeben.
- So können Sie alle Dateien gleichzeitig schützen / freigeben:
  1. Stellen Sie die Kamera in den Wiedergabemodus
  2. Drücken Sie die Taste **MENU** und anschließend  oder , um SPERREN (SCHÜTZEN) () auszuwählen).
  3. Drücken Sie die Taste  oder , um **LOCK ALL (ALLES SPERREN)** auszuwählen und drücken Sie anschließend die Taste **SET**.
    - Eine Bestätigungsmeldung wird angezeigt.
  4. Drücken Sie die Taste **SET**, um alle Dateien zu schützen (oder freizugeben) oder die Taste **MENU**, um den Vorgang abubrechen.

## Bearbeiten von Bildern

### Drehen von Fotos

Fotos können um verschiedene Winkel gedreht werden.

1. Stellen Sie die Kamera in den Wiedergabemodus
2. Drücken Sie die Taste  oder , um das Bild auszuwählen, das Sie drehen möchten.
3. **Drücken Sie die Taste **MENU** und anschließend  oder , um DREHEN () auszuwählen.**
  - Drücken Sie die Taste  oder , um eine Option auszuwählen und drücken Sie anschließend die Taste **SET**.
4. Drücken Sie die Taste **SET**, um die Änderung zu bestätigen oder die Taste **MENU**, um den Vorgang abubrechen.
  - Das gedrehte Bild wird unter einem neuen Dateinamen gespeichert.



### Hinweis:

- Diese Funktion steht bei einer Auflösung von 8 M nicht zur Verfügung.

## Ändern der Bildgröße

Die Auflösung bereits aufgenommener Fotos kann nachträglich geändert werden.

1. Stellen Sie die Kamera in den Wiedergabemodus
2. Drücken Sie die Taste ◀ oder ▶, um das Bild auszuwählen, dessen Größe Sie ändern möchten.
  - Drücken Sie die Taste **MENU** und anschließend ◀ oder ▶, um **GRÖSSE ÄNDERN** (📐) auszuwählen.
3. Drücken Sie die Taste ▲ oder ▼, um eine Option auszuwählen und drücken Sie anschließend die Taste **SET**.
  - Das Bild geänderter Größe wird unter einem neuen Dateinamen gespeichert.



### Hinweis:

- Nur ein großes Bild kann in ein kleineres umgewandelt werden.

## Ergänzen von Fotos um Sticker

### Ergänzen von Fotos um Sticker

1. Stellen Sie die Kamera in den Wiedergabemodus
2. Drücken Sie die Taste ◀ oder ▶, um das Bild auszuwählen, dem Sie Sticker hinzufügen möchten.
3. Drücken Sie die Taste **MENU** und anschließend ◀ oder ▶, um **AUFKLEBER** (📌) auszuwählen.
4. Drücken Sie die Taste **SET**, um den Stickerbildschirm aufzurufen.
5. Drücken Sie die Taste ◀ oder ▶, um einen gewünschten Sticker auszuwählen und drücken Sie anschließend die Taste **SET**. Der ausgewählte Sticker wird in der Bildmitte angezeigt.
  - Verwenden Sie die Pfeiltasten, um den Sticker zu verschieben oder drücken Sie den Zoomregler, um den Sticker zu drehen.
6. Drücken Sie die Taste **SET** und wiederholen Sie Schritt 5, um weitere Sticker auszuwählen.
7. Drücken Sie die Taste **MENU**, um eine Bestätigungsmeldung anzuzeigen.
8. Drücken Sie die Taste **SET**, um die Änderung zu bestätigen oder die Taste **MENU**, um den Vorgang abzubrechen, ohne die Datei zu speichern.
  - Ein Bild mit hinzugefügten Stickern wird unter einem neuen Dateinamen gespeichert.

## DPOF-Einstellungen

Die Einstellungen des Digital Print Order Format (DPOF) ermöglicht es Ihnen, Bilder auf der Speicherkarte für den Ausdruck auszuwählen und im Voraus mit der Kamera die Anzahl der zu druckenden Kopien zu bestimmen. Dies ist ausgesprochen praktisch, um die Bilder an einen Fotoentwicklungsdienst zu schicken oder auf einem für Direktdruck geeigneten Drucker auszudrucken.

1. Stellen Sie die Kamera in den Wiedergabemodus
2. Drücken Sie die Taste **MENU**, verwenden Sie die Tasten ◀ oder ▶, um **DOPF** (☰) auszuwählen und drücken Sie die Taste **SET**.
3. Drücken Sie die Taste ▲ oder ▼, um **EINZEL** auszuwählen und drücken Sie anschließend die Taste **SET**.
4. Drücken Sie die Taste ◀ oder ▶, um das Bild auszuwählen, das Sie drucken möchten und drücken Sie ▲ oder ▼, um die Anzahl der Kopien einzugeben.
  - Die Anzahl der Kopien kann von 0 bis 30 eingestellt werden.
  - Um die DPOF-Einstellung abubrechen, stellen Sie die Anzahl der Kopien auf 0 ein.
5. Drücken Sie die Taste **SET**, um den Datumstempeldruck für das aktuelle Bild zu aktivieren.
  - Das Datumstempelsymbol (**DATE**) wird auf dem LCD-Bildschirm angezeigt.
  - Drücken Sie die Taste **SET** erneut, um den Datumstempel zu deaktivieren.
6. Wiederholen Sie die Schritte 4 - 5, um weitere Bilder für den Ausdruck zu konfigurieren.
7. Drücken Sie die Taste **MENU**, um die Einstellungen abzuschließen.



### Tipp:

- Um die DPOF-Einstellungen für alle Bilder gleichzeitig festzulegen, wählen Sie in Schritt 3 **ALL (ALLE)** und drücken die Taste **SET**.
- Um alle DPOF-Einstellungen auf die Ausgangswerte zurückzusetzen, wählen Sie in Schritt 3 **RESET (Größe ändern)** und drücken die Taste **SET**.



## Wiedergabe einer Diashow

Sie können die Kamera für die Wiedergabe von Bildern in Form einer Diashow konfigurieren.

1. Stellen Sie die Kamera in den Wiedergabemodus
2. Drücken Sie die Taste **MENU**, verwenden Sie die Tasten ◀ oder ▶, um **DIASHOW** (📄) auszuwählen und drücken Sie die Taste **SET**.



3. Verwenden Sie die Pfeiltasten, um den Wiedergabeintervall (🕒) einzustellen und auszuwählen, ob die Wiedergabe wiederholt werden soll oder nicht (🔄).
  - Der Intervall kann zwischen 1 und 10 Sekunden eingestellt werden.
4. Drücken Sie die Taste **SET**, um die Diashow zu starten oder die Taste **MENU**, um den Vorgang abubrechen.
  - Drücken Sie während der Wiedergabe die Taste **SET**, um die Diashow anzuhalten. Drücken Sie die Taste **SET** erneut, um die Wiedergabe fortzusetzen.

### Hinweis:

- Für Videos und Audiodateien steht die Diashowfunktion nicht zur Verfügung.

## Kopieren von Dateien

Unter Umständen möchten Sie Dateien vom internen Speicher der Kamera auf eine Speicherkarte kopieren.

1. Vergewissern Sie sich zuvor, dass Sie eine Speicherkarte in Ihre Digitalkamera eingelegt haben.
2. Stellen Sie die Kamera in den Wiedergabemodus
3. Drücken Sie die Taste **MENU**, verwenden Sie die Tasten ◀ oder ▶, um **KOPIEREN ZUR**



**KARTE** (🔧)

auszuwählen und drücken Sie die Taste **SET**.

4. Drücken Sie die Taste ▲ oder ▼, um **EINZEL** auszuwählen und drücken Sie anschließend die Taste **SET**.
5. Drücken Sie die Taste ◀ oder ▶, um das Bild auszuwählen, das Sie auf eine Speicherkarte kopieren möchten.
6. Drücken Sie die Taste **SET**, um den Kopiervorgang zu starten.
7. Wiederholen Sie die Schritte 5 - 6, um weitere Bilder zu kopieren.
8. Drücken Sie die Taste **MENU**, um die Einstellungen abzuschließen.

### Tipp:

- Um alle Bilder gleichzeitig zu kopieren, wählen Sie in Schritt 4 **ALLE** und drücken die Taste **SET**.



# Konfigurationseinstellungen

## Anpassen der Töne

Sie können die Tonlautstärke einstellen und verschiedene Töne als Startton einstellen.

1. Stellen Sie die Kamera in den Konfigurationsmodus
2. Drücken Sie die Taste ▲ oder ▼, um **Sounds** (🔊) auszuwählen und drücken Sie die Taste ► oder **SET**, um den Tonkonfigurationsbildschirm zu öffnen.
3. Verwenden Sie die Pfeiltasten, um die Lautstärke anzupassen und einen gewünschten Startton einzustellen.
4. **Drücken Sie die Taste SET oder MENU**, um die Einstellungen zu übernehmen.
5. Drücken Sie die Taste **MENU**, um das Menü zu schließen.

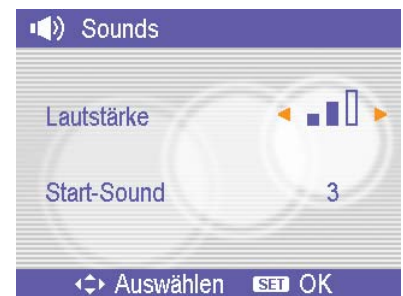

## Einstellen der Auto-Anzeige

Wenn die Auto-Anzeige aktiviert ist, können Sie ein Bild nach der Aufnahme ein paar Sekunden lang betrachten.

Option	Beschreibung
Aus	Aufgenommene Bilder werden nach dem Aufnehmen nicht automatisch angezeigt.
3 Sek	Aufgenommene Bilder werden nach dem Aufnehmen drei Sekunden lang angezeigt.
5 Sek	Aufgenommene Bilder werden nach dem Aufnehmen fünf Sekunden lang angezeigt.

## Einstellen der Energiesparfunktion

Um Energie zu sparen, können Sie einstellen, dass die Kamera nach einer bestimmten Zeit automatisch ausgeschaltet werden soll.

Option	Description
1 Min	Die Kamera wird automatisch nach einer Minute ausgeschaltet.
3 Min	Die Kamera wird automatisch nach drei Minuten ausgeschaltet.
5 Min	Die Kamera wird automatisch nach fünf Minuten ausgeschaltet.

## Einstellen der Sprache

Die Kamera kann Menüs und andere Informationen in einer Reihe verschiedener Sprachen anzeigen.

1. Stellen Sie die Kamera in den Konfigurationsmodus
2. Drücken Sie die Taste ▲ oder ▼, um **SPRACHE** (🗨️) auszuwählen und drücken Sie anschließend die Taste ▶ oder **SET**, um das Untermenü zu öffnen.
3. Drücken Sie die Taste ▲ oder ▼, um eine Sprache auszuwählen und anschließend die Taste ◀ oder **SET**, um die Einstellung zu übernehmen.
4. Drücken Sie die Taste **MENU**, um das Menü zu schließen.



## Zurücksetzen der Dateinummerierung

Verwenden Sie diese Funktion, wenn die Kamera den Fehler " Der Ordner kann nicht erstellt werden" anzeigt oder Sie mit der Nummerierung von vorne beginnen möchten, beispielsweise nach dem Löschen aller Dateien.

Das Rücksetzen der Dateinummerierung ist nützlich, um doppelte Dateinummern zu verhindern, wenn Bilder auf einen Computer heruntergeladen werden.

Option	Beschreibung
Serien	Verwendet zum Speichern die zuletzt verwendete Dateinummer, unabhängig davon, ob Dateien gelöscht oder eine neue Speicherkarte eingelegt wurden.
Zurücksetzen	Setzt die Dateinummerierung jedes Mal zurück, wenn eine andere Speicherkarte verwendet wird.

## Über die Ordner & Dateinamen

Die Digitalkamera legt auf dem internen Speicher oder der Speicherkarte automatisch eine Verzeichnisstruktur an, die verwendet wird, um Fotos, Videos und sonstige Daten zu organisieren..

## Ordnerstruktur

Ordnernamen beginnen mit einer dreistelligen Nummer von 100 bis 999, gefolgt von "DICAM". Jeder Ordner kann bis zu 9999 Dateien enthalten. Werden weitere Dateien erstellt, wird automatisch ein neuer, sequenziell nummerierter Ordner angelegt.

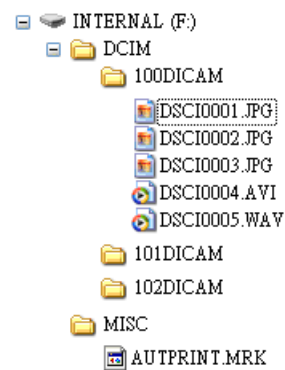

## Dateibenennung

Dateinamen beginnen mit "DSCI" gefolgt von einer vierstelligen Nummer in aufsteigender Reihenfolge. Die Dateinummerierung beginnt bei 0001, wenn ein neuer Ordner erstellt wird.

Ist die höchste Ordernummer 999 bereits vorhanden und übersteigt dessen Inhalt 9999 Dateien, zeigt die Kamera die Warnmeldung "Der Ordner kann nicht erstellt werden" an. Versuchen Sie eine der folgenden Lösungsmöglichkeiten, falls dieses Problem auftritt:

- Setzen Sie die Dateinummerierung zurück und legen Sie eine neue Speicherkarte ein,
- Formatieren Sie den Speicher. Die Ordernummerierung und Dateinummerierung werden neu initialisiert und beginnen jeweils bei 100 und 0001.

### Hinweis:

- Verändern Sie die Ordner- und Dateinamen auf Speicherkarten nicht mit einem Computer. Andernfalls können die darauf enthaltenen Daten unter Umständen nicht mehr mit der Digitalkamera wiedergegeben werden.

## Einstellen der TV-Ausgabe

Ihre Kamera kann an ein TV-Gerät angeschlossen werden, damit Sie Fotos und Videos auf dem TV-Bildschirm ansehen können. Die TV-Ausgabe sollte je nach Ihrer Region entweder auf NTSC oder auf PAL eingestellt sein.

Option	Beschreibung
NTSC	Amerika, Japan, Taiwan, Korea
PAL	Europa

## Einstellen der USB-Schnittstelle

Sie können die USB-Schnittstelle konfigurieren, um die Kamera an einen Drucker oder Computer anzuschließen.

Option	Beschreibung
Computer	Für das Anschließen Ihrer Kamera an einen PC.
Drucker	Für das Anschließen Ihrer Kamera an einen Drucker.

## Auswählen eines Startbilds

Sie können ein aufgenommenes Bild als Startbild auswählen.

1. Stellen Sie die Kamera in den Wiedergabemodus
2. Drücken Sie die Taste ◀ oder ▶, um ein gewünschtes Bild auszuwählen.
3. Drücken Sie die Taste **MENU** und anschließend ◀ oder ▶, um **S.BILD** (🔄) auszuwählen.
4. Drücken Sie die Taste ▲ oder ▼, um eine Option auszuwählen und drücken Sie anschließend die Taste **SET**.
5. Stellen Sie die Kamera in den Konfigurationsmodus
6. Drücken Sie die Taste ▲ oder ▼, um **S.BILD** (🔄) auszuwählen und anschließend die Taste ▶ oder **SET**.
7. Drücken Sie die Taste ▲ oder ▼, um ein gewünschtes Bild auszuwählen und anschließend die Taste **SET** oder **MENU**, um die Einstellung zu übernehmen.
8. Drücken Sie die Taste **MENU**, um das Menü zu schließen.



### Hinweis:

- Das Startbild wird selbst dann nicht gelöscht, wenn das Originalbild gelöscht oder der Speicher formatiert wird.

## Formatieren einer Speicherkarte

Durch das Formatieren einer Speicherkarte mit der Kamera werden alle auf der Karte gespeicherten Bilder dauerhaft gelöscht.

1. Stellen Sie die Kamera in den Konfigurationsmodus
2. Drücken Sie die Taste ▲ oder ▼, um **FORMAT** (🗑️) auszuwählen und drücken Sie anschließend die Taste ► oder **SET**.
3. Drücken Sie die Taste **SET**, um den Formatiervorgang zu starten oder drücken Sie die Taste **MENU**, um den Vorgang abzubrechen.
  - Die Meldung " Beschäftigt... bitte warten" wird angezeigt, und die Speicherkarte wird formatiert.
  - Die Meldung " Fertig" wird angezeigt, sobald die Formatierung abgeschlossen ist.

### Hinweis:

- Alle auf der Speicherkarte gespeicherten Dateien, einschließlich geschützter Dateien, werden gelöscht. Vergewissern Sie sich, dass Sie wichtige Dateien auf Ihren Computer heruntergeladen haben, bevor Sie die Formatierung durchführen.

## Wiederherstellen der Werkseinstellungen

Sie können sämtliche Menü- und Tastensteuerungsfunktionen auf die Werkseinstellungen zurücksetzen.

1. Stellen Sie die Kamera in den Konfigurationsmodus
2. Drücken Sie die Taste ▲ oder ▼, um **ALLE ZURÜCKS** (🔧\*) auszuwählen und drücken Sie anschließend die Taste ► oder **SET**, um das Untermenü zu öffnen.
3. Drücken Sie die Taste ▲ oder ▼, um **Ja** auszuwählen und drücken Sie anschließend die Taste ► oder **SET**, um alle Einstellungen zurückzusetzen.

### Hinweis:

Die folgenden Einstellungen werden durch diesen Vorgang nicht geändert:

- Datum & Zeit
- Sprache
- TV-Ausgabe

# Anschlüsse

## Bilder über ein TV-Gerät ansehen

Bilder, die auf dem Kameramonitor wiedergegeben werden, können auch auf dem Fernsehbildschirm angesehen werden.

1. Verwenden Sie das mitgelieferte Audio-/Videokabel, um die Kamera an das TV-Gerät wie oben dargestellt anzuschließen.
2. Setzen Sie das TV-Eingangssignal auf Video In. Lesen Sie das mitgelieferte Bedienungshandbuch des Fernsehgerätes, um weitere Informationen zu erhalten.
3. Alles, was auf dem LCD-Schirm normalerweise erscheint, wie Wiedergabe von Fotos und Video-Clips, Diashows und Bild- oder Video-Aufnahmen, erscheint auf dem Fernsehbildschirm.

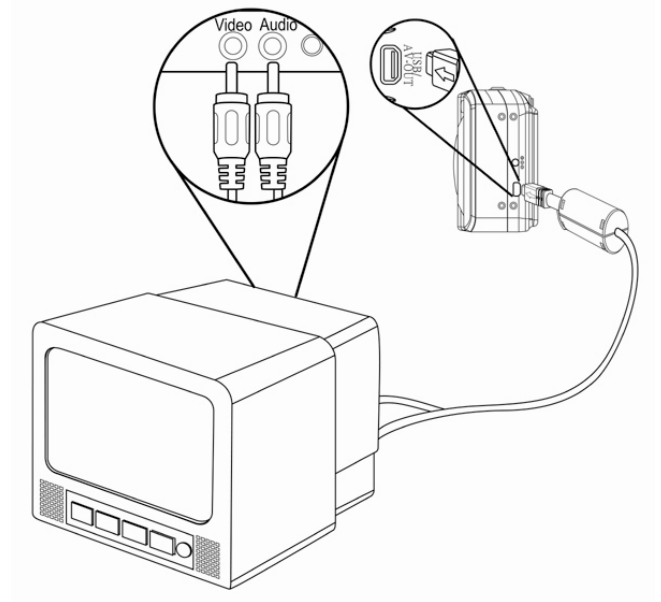

### Hinweis:

- Der LCD-Schirm der Kamera schaltet automatisch während der Video-Ausgabe aus.

## Bilder auf einen Computer laden

Es gibt zwei Arten, Dateien aus dem internen Speicher der Kamera oder SD-Karte auf einen Computer zu laden:

- durch Einlegen der SD-Karte in ein Flash-Speicherkarten-Lesegerät
- durch Anschließen der Kamera an einen Computer anhand des mitgelieferten USB-Kabels.

## Verwendung eines Lesegeräts für Flash-Speicherkarten

1. Entfernen Sie die SD-Karte aus der Kamera und legen Sie diese in ein Lesegerät für SD-Karten, das an einen Computer angeschlossen ist.
2. Öffnen Sie Mein Computer oder Windows Explorer und rufen Sie mit einem Doppelklick das Wechsellaufwerk-Symbol auf, das die SD-Karte darstellt.
3. Kopieren Sie Bilder von der Karte in ein Verzeichnis Ihrer Wahl auf die Festplatte

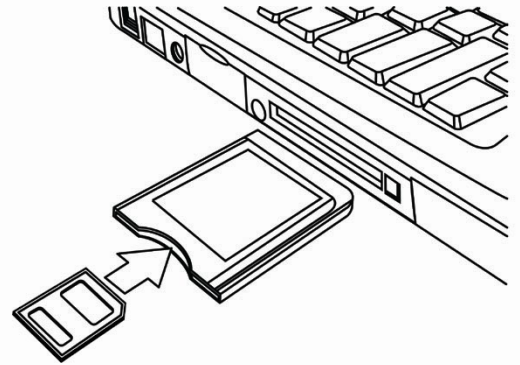

### Hinweis:

- Wenn Sie ein PC-Kartenlesegerät mit einem Notebook benutzen, legen Sie zuerst die SD-Karte in den PC Kartenadapter (optional) und danach legen Sie den PC Kartenadapter in den PC-Kartensteckplatz des Computers.

## Die Kamera mit einem USB-Kabel an einen Computer anschließen

1. Installieren Sie den USB-Softwaretreiber, der mit der gebündelten CD-ROM mitgeliefert wurde.
2. Schließen Sie das mitgelieferte USB-Kabel an den USB-Port des Computers an.
3. Schalten Sie die Kamera an.
4. Der LCD-Schirm schaltet sich aus, wenn der Anschluss an den Computer erfolgreich ausgeführt wird.
5. Öffnen Sie Mein Computer oder Windows Explorer. Eine "Wechseldiskette" erscheint auf der Laufwerksliste.
6. Rufen Sie das Symbol "Wechseldiskette" mit einem Doppelklick auf, um den Inhalt anzusehen.
7. Dateien, die auf der Kamera gespeichert wurden, befinden sich im Ordner mit dem Namen "DCIM".

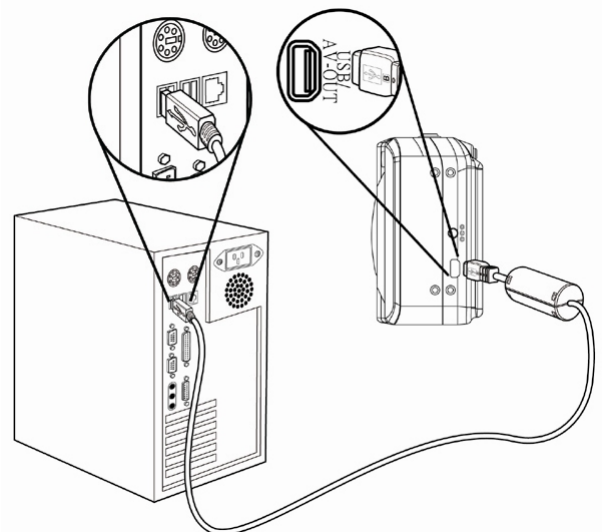

### **Hinweis:**

- Sie brauchen den Computer oder die Kamera nicht auszuschalten, wenn Sie diesen Anschluss durchführen.
- Lesen Sie für weitere Informationen in Bezug auf die USB Port-Stelle das Benutzerhandbuch Ihres Computers.
- Die Kamera schaltet sich automatisch aus, wenn das USB-Kabel nicht angeschlossen ist
- Windows 98/98SE: Wenn die Kamera zum ersten Mal an den Computer angeschlossen wurde, erkennt Windows die Kamera als „Unbekanntes Gerät“ an und führt die erforderliche Softwareinstallation vollständig aus.

## **Software installieren**

### **Systemanforderungen**

#### **Windows:**

- PC mit einem MMX Pentium 233 MHz-Prozessor oder besser
- Windows XP/2000/ME/98SE/98
- Mindestens 32 MB RAM
- USB-Port
- CD-ROM-Laufwerk
- 800x600 Pixel, 16-bit Farbdisplay-kompatibler Monitor

#### **Macintosh:**

- Power Mac G3 oder besser
- Mac OS 9.0, 9.1, 9.2 und OS X
- Mindestens 64 MB RAM
- USB-Port
- CD-ROM-Laufwerk
- 800x600 Pixel, 16-bit Farbdisplay-kompatibler Monitor

\*Diese Spezifikationen können jederzeit ohne vorherige Ankündigung geändert werden.



## Software installieren

Die beiliegende CD enthält Treiber und Software, die mit der Kamera zusammen geliefert werden.

Legen Sie die CD in Ihr CD-ROM-Laufwerk. Das Autorun-Menü erscheint:



Die folgende Software wird aufgelistet:

- **Ulead Photo Explorer 8 SE Basic installieren**  
Installiert Software zum Organisieren und Verwalten Ihrer Mediendateien
- **VideoStudio 7 SE VCD installieren**  
Installiert Software zur Videobearbeitung.
- **Hilfsprogramme**  
Installiert eine Reihe nützlicher Hilfsprogramme zur Wiedergabe verschiedener Medianformate sowie Adobe Acrobat Reader zur Anzeige von Dokumenten im PDF-Format.
- **Benutzerhandbuch**  
Öffnet dieses Benutzerhandbuch.
- **Treiber**  
Installiert die Kamertreiber für Windows 98/98SE/ME/2000/XP.
- **CD durchsuchen**  
Öffnet Windows Explorer zum Durchsuchen der Treiber und Software CD.

Klicken Sie die Optionen des Autorun-Menüs, um die Software zu installieren.

### Hinweis:

- Sollte das Autorun-Menü nicht automatisch starten, öffnen Sie die CD-ROM in Mein Arbeitsplatz und doppelklicken Sie die Datei „autorun.exe“, um das Programm zu starten. Oder klicken Sie Ausführen im Windows Startmenü und geben Sie D:\autorun.exe ein (D ist dabei Ihr CD-ROM-Laufwerk) und klicken Sie OK.

## Softwaretreiber installieren

Windows 98 (Second Edition) benötigt für die Verwendung der Kamera als Massenspeicher die Installation der Treiber.

1. Legen Sie die beiliegende Software CD in das CD-ROM-Laufwerk Ihres Computers. Das Autorun-Menü erscheint.
2. Klicken Sie **Treiber**. Sie werden aufgefordert, eine Installations Sprache zu wählen. Wählen Sie die gewünschte Sprache und klicken Sie **OK**.
3. Folgen Sie den Bildschirmanweisungen zur Installation der Treiber.

## Ulead Photo Explorer 8 SE Basic installieren

Ulead Photo Explorer 8 SE Basic ist ein auf der CD enthaltenes Programm zur Verwaltung Ihrer Fotos. Dieses Programm benötigt Windows 98 Second Edition, Windows ME, Windows 2000 oder Windows XP auf Ihrem Computer.

1. Legen Sie die beiliegende Software CD in das CD-ROM-Laufwerk Ihres Computers. Das Autorun-Menü erscheint.
2. Klicken Sie **Ulead Photo Explorer 8 SE Basic**.
3. Wählen Sie eine Sprache und klicken Sie folgen Sie den Bildschirmanweisungen zur Installation der Treiber.

### Hinweis:

- Um MPEG-4 Dateien wiedergeben zu können, benötigen Sie die Software der CD, als auch Windows Media Player. Windows Media Player finden Sie unter Hilfsprogramme im Autorun-Menü.

## VideoStudio 7 SE VCD installieren

VideoStudio 7 SE VCD ist ein auf der CD enthaltenes Programm zur Videobearbeitung. Dieses Programm benötigt Windows 98 Second Edition, Windows ME, Windows 2000 oder Windows XP auf Ihrem Computer.

1. Legen Sie die beiliegende Software CD in das CD-ROM-Laufwerk Ihres Computers. Das Autorun-Menü erscheint.
2. Klicken Sie **VideoStudio 7 SE VCD installieren**.
3. Wählen Sie eine Sprache und klicken Sie folgen Sie den Bildschirmanweisungen zur Installation der Treiber.

## Verwendung von Software

- **Verwendung von Ulead Photo Explorer 8 SE Basic**

Ulead Photo Explorer 8.0 SE Basic ist ein vielseitiges Werkzeug für Besitzer von Digital-, Webkameras, DV Camcorders und Scannern sowie jedem, der effektiv mit digitalen Medien umgehen will.

Mit Photo Explorer können Sie digitale Medien effektiv übertragen, durchsuchen, modifizieren und verteilen.

Mit Ulead Photo Explorer 8.0 SE Basic können Sie Foto-, Video- oder Tondateien von verschiedenen Digitalgeräten herunterladen; diese bearbeiten, modifizieren und per Email versenden, Fotos drucken, Diashow Präsentationen erstellen und Ihre Bilder auf CD oder DVD brennen.

Um das Programm zu starten, klicken Sie **Start > Programme > Ulead Photo Explorer 8.0 SE Basic > Ulead Photo Explorer 8.0 SE Basic**.

- **Verwendung von VideoStudio 7 SE VCD**

Mit Ulead VideoStudio können Sie schnell und einfach Heimvideos produzieren, komplett mit attraktiven Titeln, Videofiltern, Übergängen und Ton.

Ulead VideoStudio hat eine intuitive Schritt-für-Schritt Benutzeroberfläche, mit der Sie

sofort loslegen können.

Nachdem Sie Ihr Projekt fertig gestellt haben, können Sie Ihre Videos über E-Mail oder

das Web mit anderen teilen oder hoch qualitative VCDs, SVCDs und DVDs brennen.

Um das Programm zu starten, klicken Sie **Start > Programme > Ulead VideoStudio7 >Ulead VideoStudio 7 SE VCD**.

# Anhang

## Fehlersuche

Problem	Ursache	Lösung
Strom schaltet nicht ein	Die Batterie ist falsch herum eingelegt	Batterie in der richtigen Richtung einlegen
	Batterien sind leer	Batterien auswechseln
	Die Batteriefachklappe ist offen	Sicherstellen, dass die Batteriefachklappe vollständig geschlossen ist
Die Kamera nimmt keine Bilder auf	Der Blitz lädt	Abwarten, bis der Blitz geladen ist
	Der Speicher ist voll	Eine neue SD-Karte einlegen
	Die SD-Karte ist nicht korrekt formatiert	Die Karte könnte defekt sein – eine neue Karte einlegen
	Die max. Dateianzahl wurde überschritten	Die Funktion "Dateinummer-Rückstellung" einschalten und die Karte formatieren oder eine neue Karte einlegen
Das Bild wird nicht aufgenommen, wenn der Auslöser gedrückt wird	Der Blitz lädt	Abwarten, bis der Blitz geladen ist
	Der Speicher ist voll	I Eine neue SD-Karte einlegen
Der Blitz wird nicht ausgelöst	Die Kamera wurde während der Aufnahme bewegt	Den Blitz auf einen Modus außer "Off" stellen
Das Bild ist undeutlich oder unscharf	Die Kamera wurde während der Aufnahme bewegt	Die Kamera stillhalten, während das Bild aufgenommen wird
	Das Motiv befand sich außerhalb des Einstellbereiches der Kamera	Den Makromodus einschalten, wenn sich das Motiv im Makrobereich befindet Den Makromodus nicht verwenden, um weiter entfernte Motive zu fotografieren
Das Bild wird nicht auf der LCD-Anzeige angezeigt	Es wurde eine SD-Karte mit nicht-DCIF-Bildern (mit einer anderen Kamera aufgenommen) eingelegt	Diese Kamera kann keine nicht-DCIF-Bilder anzeigen
Aufgenommene Bilder werden nicht gespeichert	Die Kamera wurde ausgeschaltet, bevor das Bild gespeichert werden konnte	Wenn die Anzeigeleuchte für niedrige Batterieladung auf der LCD-Anzeige erscheint, muss die Batterie umgehend gewechselt werden.
Es können keinen Bilder an den PC übertragen werden, nachdem das USB-Kabel angeschlossen wurde	USB-Treiber ist nicht installiert	Den USB-Treiber installieren, bevor Sie die Kamera an einen Computer anschließen / die Kamera einschalten.

## Spezifikationen

Sensor	5.0 Megapixel CCD Größe : 1/2.5 in.
Linse	Brennweite f=5.95 ~ 17.14mm Optischer Zoom: 3X , Digitaler Zoom: 4X
Farb-LCD-Anzeige	2.4" TFT LCD-Anzeige
Einstellbereich	Normaler: 80cm ~ unendlich Makromodus: (Weitwinkel) 5cm ~ 1cm / (Tele 50 ~ 1cm
Blende	F/2.8 ~ 4.8
Auslöser	8 ~ 1/2000 Sek.
Bilddateiformat	Standbild: JPEG (EXIF 2.2 kompatibel) , DCF kompatibel, Support DPOF, Video: MPEG 4, Audio: WAV
Bildauflösung	Standbild: 3264x2448 (Interpolation) / 2560x1920 / 2560x1712(3:2) / 2304x1728 / 1600x1200 / 640x480 Video: 640x480 / 320x240 / 160x128(@ 30fps)
Motivmodus	Text / Portrait / Landschaft / Nachtaufnahme / Kinder / Strand & Schnee / Gegenlicht / Dämmerung / Nahaufnahme
Empfindlichkeit	Auto / ISO 50 / ISO 100/ ISO 200
Weißabgleich	Auto / Tageslicht / Wolkig / Glühbirne / Fluoreszierend (H) / Fluoreszierend (L) / Benutzerdefiniert
Belichtungskompensierung	-2EV to +2EV in 1/3 step
Messung	Mehrfeldmessung / Multi/ Punkt
Bildserie	4 Bilder in einem Aufnahmevergang (5M / 3:2 / 4M / 2M / VGA)
Selbstausers	2-SEK / 10-SEK / Doppelaufnahme
Blitzes	Auto / Red eye reduction / Always on / Slow sync / Always off
Fotoeffekten	SW / Sepia / Negativ / Mosaik
Bildspeicher	Intern: 32 MB eingebetteter Flash-Speicher Extern: SD / MMC
TV-Ausgabe	NTSC / PAL
Stromversorgung	2 AA x Batterien Akkus Ni-MH (Optional – nicht im Lieferumfang enthalten) Gleichstromeingang: (3.3V) (Optional – nicht im Lieferumfang enthalten)
Umgebungstemperatur	Betriebstemperatur : 0 bis 40 °C Lagertemperatur : -20 bis 60 °C
Mikrofon	integriert
Lautsprecher	integriert
Abmessungen	89 x 60.5 x 28.1 mm

Gewicht	Kamera ohne Batterien: ca.. 140 [g]
---------	-------------------------------------

\*Diese Spezifikationen können jederzeit ohne vorherige Ankündigung geändert werden.

## **Kunden-Service**

Informationen zu weiteren Produkten finden Sie unter: [www.plawa.com](http://www.plawa.com)

**Service & Repair Hotline (EU):**

00800 75292100

**Service & Support Hotline (D):**

0900 1000 042 (1,49 Euro/Min. Deutsche Telekom)

**Online Service:**

[support-apdc@plawa.com](mailto:support-apdc@plawa.com)

**Manufactured by plawa-feinwerktechnik GmbH & Co. KG**

plawa-feinwerktechnik GmbH & Co. KG

Bleichereistr. 18

73066 Uhingen