Wir danken Ihnen für den Kauf dieser AGFAPHOTO Digitalkamera. Bitte lesen Sie die vorliegende Bedienungsanleitung aufmerksam durch, um das Produkt korrekt zu benutzen. Bewahren Sie die Bedienungsanleitung nach dem Lesen für späteres Nachschlagen an einem sicheren Platz auf.

Sicherheitsinformationen

- Die Kamera nicht direkt in die Sonne oder eine andere intensive Lichtquelle richten, die Ihre Augen verletzen könnte.
- Versuchen sie nicht, das Kameragehäuse zu öffnen oder diese Kamera in irgendeiner Weise zu bearbeiten. Interne Hochspannungsteile bergen das Risiko eines Elektroschlags, wenn sie freigelegt werden. Wartungs- und Reparaturarbeiten dürfen nur von autorisierten Wartungstechnikern ausgeführt werden.
- Den Blitz nicht zu nahe an den Augen von Tieren oder Menschen auslösen. Dies gilt insbesondere für kleine Kinder. Dies kann zu Augenverletzungen führen. Insbesondere mindestens einen Meter Abstand wahren, wenn Säuglinge mit Blitz fotografiert werden.
- Die Kamera von Wasser und anderen Flüssigkeiten fernhalten. Die Kamera nicht mit nassen Händen anfassen. Die Kamera niemals im Regen oder Schnee verwenden. Feuchtigkeit birgt das Risiko von Brand und Elektroschlag.
- Die Kamera und das Zubehör von Kindern und Tieren fernhalten, um Unfälle und Schäden an der Kamera zu vermeiden.
- Bei Rauch aus der Kamera oder ungewöhnlichem Geruch das Gerät sofort ausschalten! Die Kamera zur Reparatur zum nächsten Vertrags-Servicecenter bringen. Niemals versuchen, die Kamera eigenhändig zu reparieren.
- Nur das empfohlene Zubehör verwenden. Die Verwendung von Stromquellen, die nicht ausdrücklich zum Gebrauch mit dieser Ausrüstung empfohlen werden, kann zu Überhitzung, Verformung des Geräts, Brand, Elektroschock oder anderen Gefahrensituationen führen.

Haftungsablehnungserklärung

Über das Produkthaftungsgesetz hinaus übernehmen wir keine Verantwortung für Schäden, die dem Benutzer oder Dritten durch die unsachgemäße Handhabung des Produktes oder eines seiner Zubehörteile, oder durch seinen Betriebsausfall sowie durch seinen Gebrauch entstehen.

Warnung! Versuchen Sie niemals, die Kamera zu öffnen oder in ihre Bauteile zu zerlegen; Dadurch verlieren Sie jeden Garantieanspruch. Bei unsachgemäßem Auswechseln der Batterie besteht Explosionsgefahr. Ersetzen Sie die Batterie nur durch denselben Typ oder einen anderen vom Hersteller zugelassenen Typ. Gebrauchte Batterien müssen nach den Vorschriften des Herstellers und den lokalen Vorschriften entsorgt werden.

Inhaltsverzeichnis

ERSTE SCHRITTE 1

SO BENUTZEN SIE DIESE ANLEITUNG 1

Erste Schritte 1

LIEFERUMFANG 2

KOMPONENTEN DER KAMERA 3

AKKU EINLEGEN 5

ANZEIGE FÜR GERINGEN

BATTERIELADESTAND 5

AUFLADEN DES AKKUS 5

SPEICHERKARTE EINLEGEN 6

ÜBER DEN KAMERASPEICHER 7

DCF-PROTOKOLL 7

ANZEIGESPRACHE / DATUM & ZEIT 7

SPRACHEINSTELLUNG 7

EINSTELLEN VON DATUM & ZEIT 8

VERWENDUNG DES LCD-BILDSCHIRMS 9

IM AUFNAHMEMODUS 9

IM WIEDERGABEMODUS 10

UMSCHALTEN DER BILDSCHIRMANZEIGE 11

GRUNDFUNKTIONEN 12

EIN- / AUSSCHALTEN 12

ENERGIESPARFUNKTION 12

MODUS ÄNDERN 13

ZWISCHEN AUFNAHME- / WIEDERGABEMODUS:

UMSCHALTEN 13

AUFNAHMEMODUS WÄHLEN 13

AUSWÄHLEN DES ASM-MODUS 15

VERWENDUNG DER MENÜS 16

AUFNAHMEMENÜ 16

EINSTELLUNGS-MENÜ 17

EINFACHE AUFNAHMEFUNKTIONEN 20

AUFNEHMEN VON FOTOS 20

VERWENDUNG DES Q-MODUS 21

EINSTELLEN DER AUFLÖSUNG & QUALITÄT 22

VERWENDUNG DER ZOOMFUNKTION 23

VERWENDUNG DES BLITZES 24

VERWENDUNG DES MAKROMODUS 25

VERWENDUNG DES SELBSTAUSLÖSERS &
BILDSERIENFUNKTION 26

VERWENDUNG DER BELICHTUNGSPRIORITÄT
27

VERWENDUNG DER VERSCHLUSSPRIORITÄT
27

VERWENDUNG DER MANUELLEN BELICHTUNG
28

EINSTELLEN DER STABILISIERUNG 28

AUFNEHMEN VON VIDEOS 29

EINSTELLEN DER VIDEOGRÖÖZE 29

SPRACHAUFNAHME 30

WIEDERGABE VON AUDIODATEIEN 30

AUFZEICHNEN EINER SPRACHAUFNAHME 31

WIEDERGABE EINER SPRACHAUFNAHME 31

WEITERE AUFNAHMEFUNKTIONEN 33

EINSTELLEN DES MESSVERFAHRENS 33

EINSTELLEN DES WEIßABGLEICHS 33

EINSTELLEN DER ISO-EMPFINDLICHKEIT 34

EINSTELLEN DER BELICHTUNG 34

AUTOMATISCHE BELICHTUNGSREIHE 34

HERVORHEBEN 34

EINSTELLEN DER SCHÄRFE 35

EINSTELLEN VON FOTOEFFEKTEN 35

EINSTELLEN DES DATUMSTEMPELS 35

EINSTELLEN DER GESICHTSVERFOLGUNG 36

EINSTELLUNG DES FOTORAHMENS 36

EINSTELLUNGEN DES AF-HILFSLICHTS 36

WIEDERGABE 37

WIEDERGABE VON BILDERN 37

WIEDERGABE VON VIDEOS 37

VERGRÖßERN VON FOTOS 38

VERWENDUNG DER MINIATURANSICHT 39

WIEDERGABE EINER DIASHOW 39

LÖSCHEN VON DATEIEN 40

LÖSCHEN EINER EINZELNEN DATEI 40

MEHRERE DATEIEN LÖSCHEN 41

LÖSCHEN ALLER DATEIEN 41

SCHÜTZEN VON EINZELNEN DATEIEN 42

SCHÜTZEN VON ALLEN DATEIEN 43

MEHRERE DATEIEN SCHÜTZEN 44

BEARBEITEN VON BILDERN 45

DREHEN VON FOTOS 45

ÄNDERN DER BILDGRÖßE 45

AUSWAHL EINES EFFEKTES 46

AUSWAHL EINES FOTORAHMENS 46

KOPIEREN VON DATEIEN 47

DPOF-EINSTELLUNGEN 48

AUSWÄHLEN EINES STARTBILDES 49

VERBINDUNGEN 50

BILDER ÜBER EIN TV-GERÄT ANSEHEN 50

BILDER AUF EINEN PC LADEN 51

VERWENDUNG EINES LESEGERÄTS FÜR

FLASH-SPEICHERKARTEN 51

KAMERA MIT EINEM USB-KABEL AN EINEN PC

ANSCHLIEßEN 52

ANHANG 53

ORDNER & DATEINAMEN 53

ORDNERSTRUKTUR 53

DATEIBENENNUNG 53

FEHLERSUCHE 54

SPEZIFIKATIONEN 55

FUNKTIONSÜBERSICHT 56

KUNDEN-SERVICE 62

ENTSORGUNG VON ELEKTROGERÄTE DURCH

BENUTZER IN PRIVATEN HAUSHALTEN IN DER EU 63

KONFORMITÄTSERKLÄRUNG 63

FCC-COMPLIANCE AND HINWEISE 64

Erste Schritte

So benutzen Sie diese Anleitung

Erste Schritte

Dieser Abschnitt enthält Informationen, die Ihnen geläufig sein sollten, bevor Sie Ihre Kamera benutzen.

Grundbedienung

Dieser Abschnitt erklärt Ihnen sämtliche Aufnahmefunktionen Ihrer Kamera.

Einfache Aufnahmefunktionen

In diesem Abschnitt erfahren Sie, wie Sie Fotos, Filme und Audiodateien aufnehmen.

Weitere Aufnahmefunktionen

Dieser Abschnitt erläutert die gängigsten Funktionen im Zusammenhang mit dem Aufnehmen von Bildern.

Wiedergabe

Dieser Abschnitt erklärt, wie Sie die verschiedenen Funktionen Ihrer Kamera bedienen und Grundeinstellungen vornehmen können.



Verbindungen

In diesem Abschnitt erfahren Sie, wie Sie die Kamera an einen Computer oder an ein Fernsehgerät anschließen.

Anhang

In diesem Abschnitt finden Sie Hinweise zur Problemlösung und technische Daten Ihrer Kamera.

Die Symbole, die immer wieder in dieser Bedienungsanleitung auftauchen, werden nachstehend erklärt:

 Achtung	Dieses Symbol weist darauf hin, dass unbedingt der entsprechende Text gelesen werden muss, bevor Sie diese Funktion verwenden.
 Tipp	Hier finden Sie nützliche Informationen, die Ihnen beim Einsatz Ihrer Kamera helfen.
	Dieses Symbol weist auf eine Referenzseite hin.

Lieferumfang

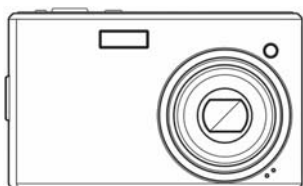

AGFAPHOTO DC-1338i

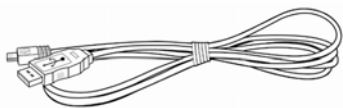

USB-Kabel

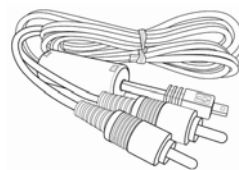

Video-Ausgangskabel

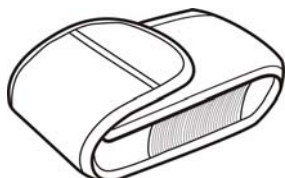

Tragetasche



Trageriemen

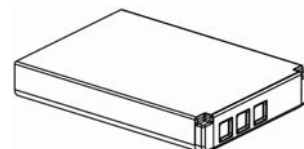

Lithium-Ionen-Akku

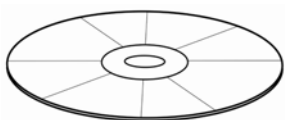

Software-Installations-
CD-ROM

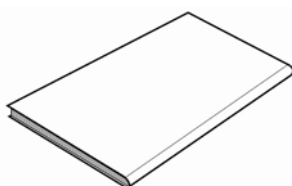

Kurzanleitung

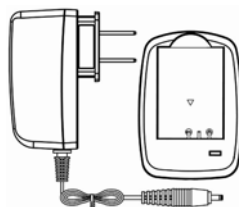

Akkuladegerät & Netzteil

Achtung

- Das tatsächliche Zubehör kann abweichen.
- Die Form des Netzsteckers hängt davon ab, in welchem Land Sie die Kamera gekauft haben.
- Schwingen Sie die Kamera nicht, wenn Sie sie mit dem Handriemen tragen.

Komponenten der Kamera

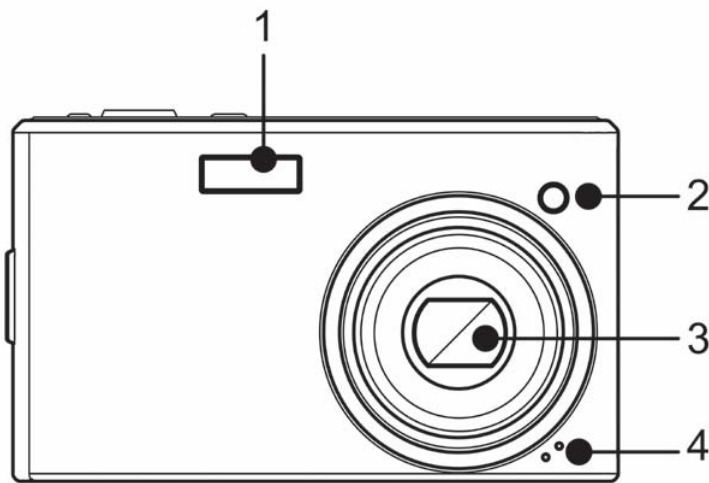

- 1. Blitz (☞ Seite 24)
- 2. Selbstauslöserleuchte / AF-Lampe
- 3. Objektiv
- 4. Mikrofon

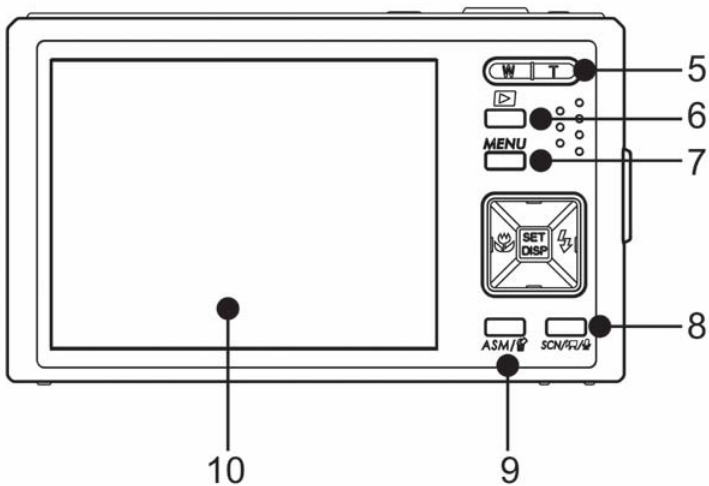

- 5. Zoom Taste (☞ Seite 23)
 - Indexbild (☞ Seite 39)
 - Digitalzoom (☞ Seite 38)
- 6. Wiederabemodus-Taste (☞ Seite 13)
- 7. MENÜ-Taste (☞ Seite 16)
- 8. Kameramodus-Taste (☞ Seite 13)

Mit dem Vierwegscharter

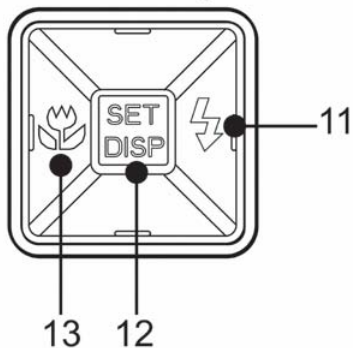

- 9. ASM-Taste (☞ Seite 40)
 - Löschen (☞ Seite 40)
- 10. LCD-Anzeige (☞ Seite 9)
- 11. Blitz (☞ Seite 24)
- 12. SET/DISP-Taste (☞ Seite 11)
- 13. Makro-Taste (☞ Seite 25)

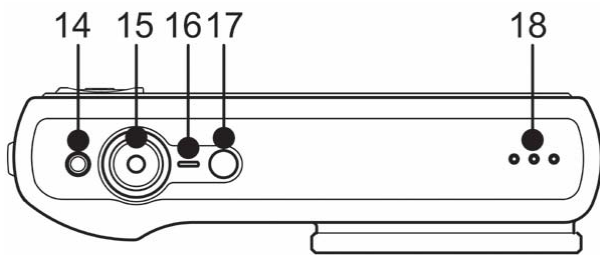

- 14. Stabilisator
- 15. Auslöser (☞ Seite 20, 30)
- 16. Betriebsleuchte
- 17. Ein / Aus Taste (☞ Seite12)
- 18. Lautsprecher

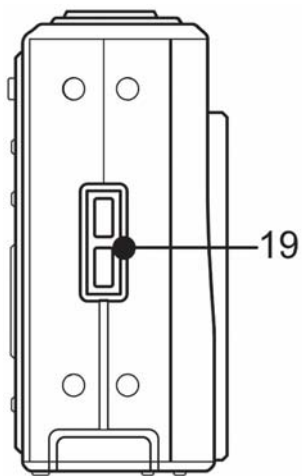

- 19. Öse für Handriemen

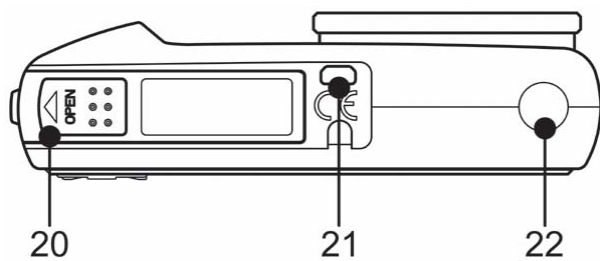

- 20. Batteriedeckel und Speicherkartenfach (☞ Seite 5)
- 21. USB-Port / Video-Ausgang (☞ Seite17, 51)
- 22. Stativanschluss

Akku einlegen

Die Kamera wird von einem wiederaufladbaren Lithium-Ionen-Akku (820 mAh) mit Strom versorgt.

1 Öffnen Sie die Batteriefachabdeckung

- Schieben Sie den Batteriefachdeckel in Pfeilrichtung.

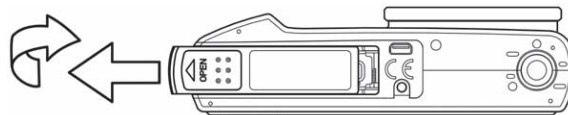

2 Legen Sie die Batterien ein.

- Legen Sie den Akku so ein, dass der Anschluss in die Kamera weist.

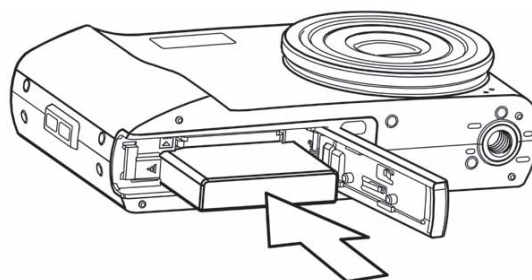

3 Schließen Sie die Batteriefachabdeckung.

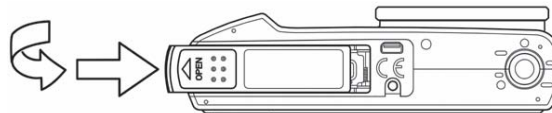

Anzeige für geringen Batterieladestand

Die Anzeige für geringen Batterieladestand  erscheint auf dem LCD-Bildschirm, wenn die Batterien fast leer sind. Sobald diese Anzeige erscheint, sollten die Batterien umgehend getauscht werden.

Aufladen des Akkus

Wenn Sie die Kamera kaufen, ist der Akku nicht geladen. Sie müssen den Akku vor Gebrauch der Kamera aufladen.

1 Legen Sie den Akku in das Ladegerät, wobei das Etikett nach oben weist.

2 Schließen Sie das Netzteil an das Ladegerät und dann an eine Steckdose an.

- Die Lampe des Ladegeräts leuchtet rot und der Akku lädt sich auf. Ist der Ladevorgang abgeschlossen, leuchtet die Lampe grün.

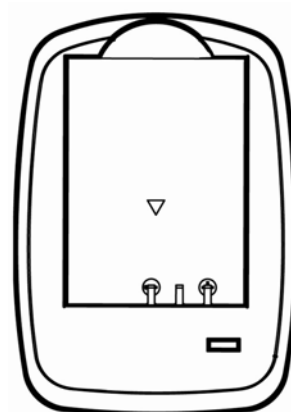

! Achtung

- Explosionsgefahr besteht, wenn ein falscher Batterietyp verwendet wird. Entsorgen Sie gebrauchte Batterien entsprechend den Herstelleranweisungen.
- Schalten Sie die Kamera unbedingt aus, bevor Sie Batterien einlegen oder herausnehmen.
- Verwenden Sie nur Alkalibatterien oder Ni-MH-Akkus für Ihre Kamera. Von der Verwendung anderer Batterie- oder Akkutypen raten wir ab.
- Wechseln Sie alle Batterien gleichzeitig aus. Kombinieren Sie niemals alte Batterien mit neuen.
- Entfernen Sie die Batterien aus der Kamera, wenn Sie vorhaben, das Gerät mehr als zwei Wochen nicht zu verwenden.

Das Kameragehäuse erwärmt sich nach längerem Gebrauch. Das ist norma

Speicherkarte einlegen

Sie können mit dieser Digitalkamera eine **SD-Karte** verwenden. Der Speicherkarteneinschub befindet sich unter der Batteriefachabdeckung neben dem Batteriefach.

1 Vergewissern Sie sich, dass die Kamera ausgeschaltet ist.

- Schieben Sie den Batteriefachdeckel in Pfeilrichtung.

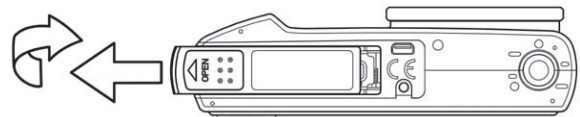

2 Setzen Sie die Karte ein.

- Legen Sie die Karte mit der Beschriftung nach oben und nach innenweisendem Pfeil ein.

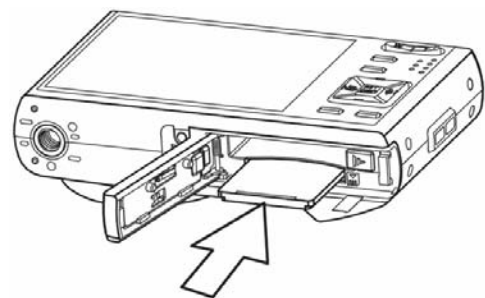

? Tipp

- Um die Speicherkarte zu entfernen, drücken Sie behutsam auf den Rand der Karte und lassen wieder los. Ziehen Sie die Karte heraus und schließen Sie die Batteriefachabdeckung.

3 Schließen Sie die Batteriefachabdeckung.

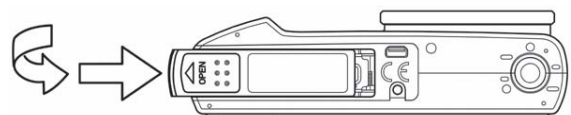

! Achtung

- Wenn Sie eine Karte bei eingeschalteter Kamera herausnehmen, können die Karte oder die Daten darauf beschädigt werden.
- Berühren Sie die Kontakte auf der Rückseite der Karte nicht.

Über den Kameraspeicher

Die Digitalkamera ist mit einem internen Speicher ausgestattet. Wenn keine Speicherkarte in die Kamera eingelegt ist, werden alle aufgenommenen Fotos und Videos im internen Speicher abgelegt. Ist eine Speicherkarte eingelegt, werden Fotos und Videos auf der Speicherkarte abgelegt.

DCF-Protokoll

Das DCF-Protokoll definiert das Format von Bilddateidaten sowie die Verzeichnisstruktur der Speicherkarte. Bilder, die mit einer DCF-Kamera aufgenommen werden, können auf DCF-kompatiblen Kameras anderer Hersteller angezeigt werden.

Anzeigesprache / Datum & Zeit

Wenn Sie die Kamera zum ersten Mal benutzen, sollten Sie zunächst die von Ihnen bevorzugte Sprache sowie Datum und Uhrzeit einstellen.

Spracheinstellung

1 Schalten Sie die Kamera ein und rufen Sie den Menüpunkt **Einstellungen** (☞ Seite 17) auf.

2 Wählen Sie [☞ **Sprache**].

- Drücken Sie die Taste ▲ oder ▼, um **SPRACHE** (☞) auszuwählen und drücken Sie anschließend die Taste ► oder **SET**, um das Untermenü zu öffnen.



3 Wählen Sie eine Sprache.

- Drücken Sie die Taste ▲ oder ▼, um eine Sprache auszuwählen und anschließend die Taste ◀ oder **SET**, um die Einstellung zu übernehmen.

4 Drücken Sie die Taste **MENU**, um das Menü zu schließen.

1 Schalten Sie die Kamera ein und rufen Sie den Menüpunkt **Einstellungen** (☞ Seite 17) auf.

2 Wählen Sie [☞ Datum / Zeit].

- Drücken Sie die Taste ▲ oder ▼, um **DATUM / ZEIT** (☞) auszuwählen und drücken Sie anschließend die Taste ► oder die Taste **SET**, um den Datums- und Zeitbildschirm aufzurufen.



3 Stellen Sie Datum und Zeit ein.

- Drücken Sie die Taste ▲ oder ▼, um den Wert des markierten Feldes zu ändern.



Tipp

- Wenn Sie die Taste ▲ oder ▼ gedrückt halten, können Sie den jeweiligen Wert rasch ändern.
- Hinweise zum Zeitstempel finden Sie auf (☞ Seite 35).

4 Übernehmen Sie die Einstellung.

- Nach erfolgter Einstellung drücken Sie die Taste **SET** oder **MENU**, um die Einstellungen zu übernehmen.



Achtung

- Falls die Batterien mehr als 24 Stunden entfernt werden, geht die Datums- und Zeiteinstellung verloren. Führen Sie die Einstellung in diesem Fall bitte erneut durch.

Verwendung des LCD-Bildschirms

Der LCD-Bildschirm wird verwendet, um Bilder bei der Aufnahme einzurichten, Einstellungen anzupassen und aufgenommene Bilder anzuzeigen. Bei der Aufnahme oder bei der Wiedergabe von Bildern können die folgenden Anzeigen im LCD-Monitor erscheinen.

Im Aufnahmemodus

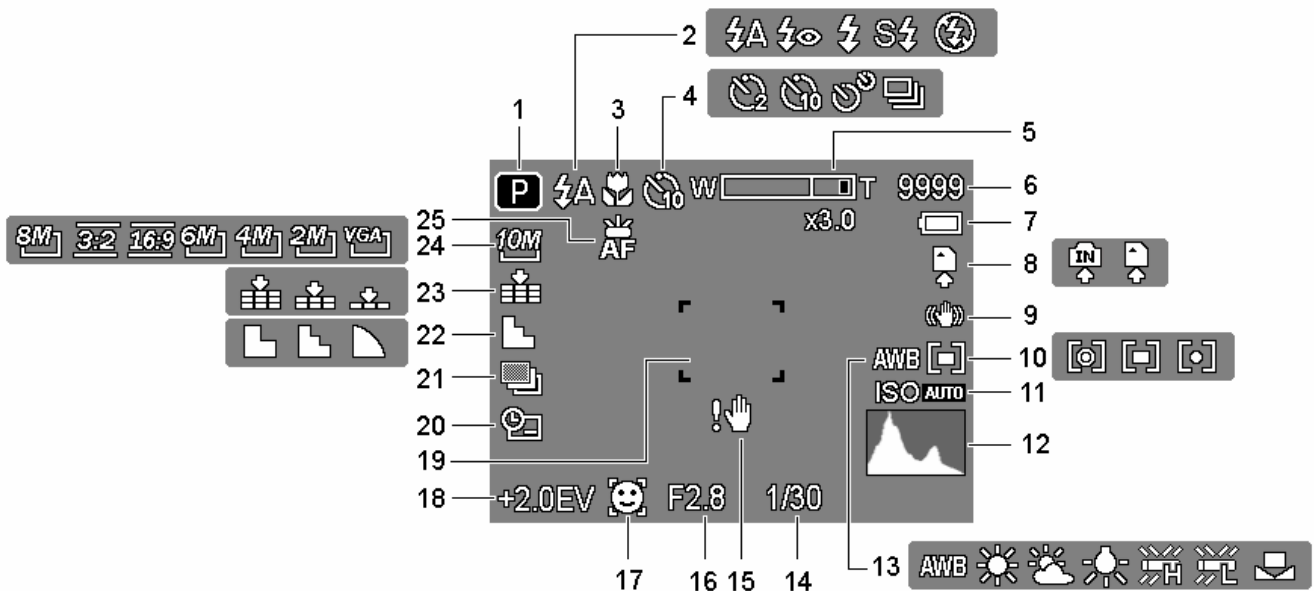

- | | | | |
|----|--|----|-----------------------------------|
| 1 | Aufnahme (☞ Seite 13) | 14 | Verschlusszeit (☞ eite 20) |
| 2 | Blitz (☞ Seite 24) | 15 | Verwackelungswarnung (☞ Seite 20) |
| 3 | Makro (☞ Seite 25) | 16 | Blendenwert (☞ Seite 20) |
| 4 | Selbstausröser / Bildserie
(☞ Seite 26) | 17 | Gesichtfolge
(☞ Seite 36) |
| 5 | Zoomanzeige (☞ Seite 23) | 18 | Belichtungswert (☞ Seite 34) |
| 6 | Verbleibende Aufnahmen | 19 | Fokusbereich (☞ Seite 20) |
| 7 | Batterie (☞ Seite 5) | 20 | Datumsaufdruck (☞ Seite 35) |
| 8 | Speichermedium | 21 | ABR (☞ Seite 34) |
| 9 | Stabilisator | 22 | Schärfe (☞ Seite 35) |
| 10 | Messung (☞ Seite 33) | 23 | Qualität (☞ Seite 22) |
| 11 | ISO (☞ Seite 33) | 24 | Auflösung (☞ Seite 22) |
| 12 | Histogramm | 25 | AF-Lampe(☞ Seite 36) |
| 13 | Weißabgleich (☞ Seite 33) | | |

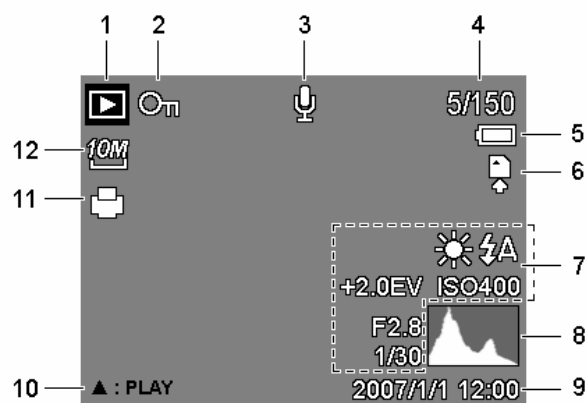

- | | | | |
|---|-------------------------------|----|--------------------------|
| 1 | Modussymbol (☞ Seite 13) | 7 | Bildinfos (☞ Seite 11) |
| 2 | Sperren (☞ Seite 42) | 8 | Datum / Zeit erfassen |
| 3 | Sprachmemo (☞ Seite 31) | 9 | Histogramm |
| 4 | Nummer Datei / Dateien gesamt | 10 | Sprachnotiz (☞ Seite 31) |
| 5 | Batterie (☞ Seite 5) | 11 | DPOF (☞ Seite 48) |
| 6 | Speichermedium | 12 | Auflösung (☞ Seite 22) |

! Achtung

- Manche Informationen werden eventuell nicht korrekt dargestellt, wenn Sie Bilder wiedergeben, die von einer anderen Kamera aufgenommen wurden.

Umschalten der Bildschirmanzeige

Durch Drücken der Taste **SET/ DISP** ändert sich der Anzeigemodus des LCD-Bildschirms wie folgt:

■ Im Aufnahmemodus

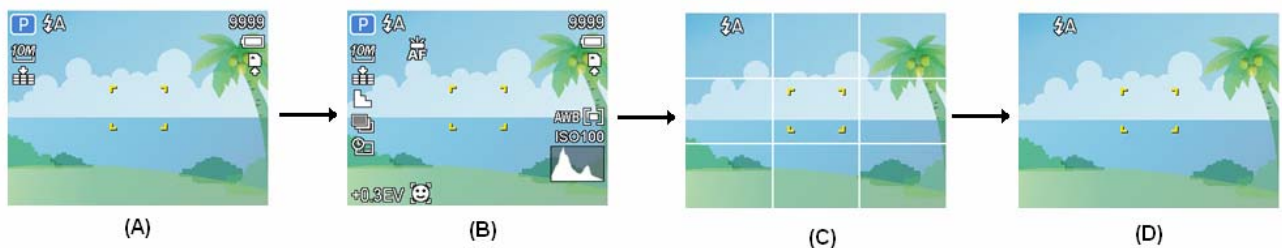

(A) OSD ein

(B) OSD Voll

(C) Führungsraster

(D) OSD aus



Tipps

- Verwenden Sie den "Führungsraster", um Bilder vor der Aufnahme auf einfache Weise einzurichten.

■ Im Wiedergabemodus

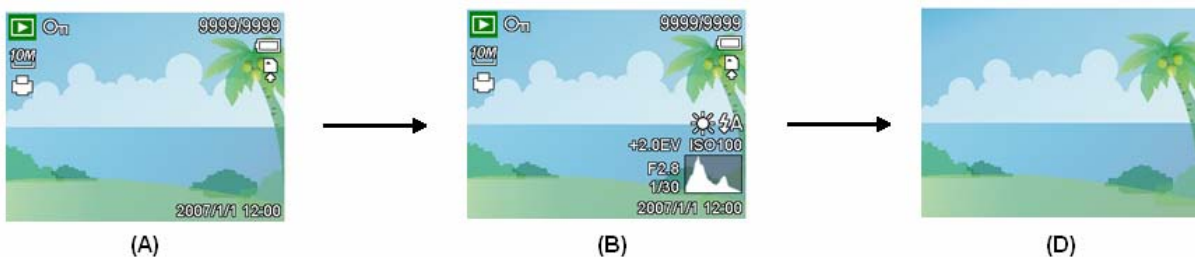

(A) OSD ein

(B) OSD Voll

(D) OSD aus



Achtung

- Bei folgenden Gelegenheiten können Sie den LCD-Status nicht ändern:
 - Manuelle Belichtung.
 - Bei der Aufnahme von Filmen oder Audiodateien.
 - Bei der Wiedergabe von Filmen oder Audiodateien.
 - Bei laufender Diaschau.
 - Bei der Darstellung von Miniaturbildern.
 - Beim Zuschneiden eines Fotos.

Grundfunktionen

Ein- / Ausschalten

1

Drücken Sie die Taste Ein / Aus (❶), um die Kamera im Aufnahmemodus einzuschalten.

- Die Kamera schaltet sich ein, das Objektiv fährt aus, die LED leuchtet grün.

Sie können auch die Taste  drücken (❷), um die Kamera im Wiedergabemodus einzuschalten.

- Die Kamera schaltet sich ein, ein Bild wird im LCD-Monitor (❸) dargestellt.

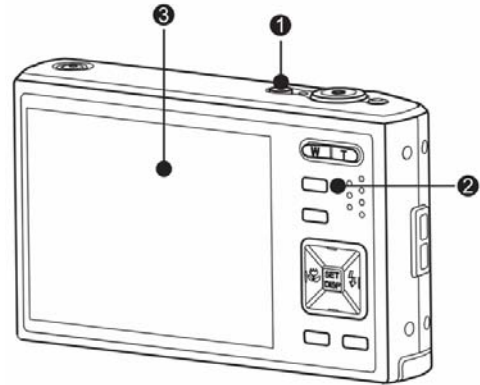



2

Zum Ausschalten drücken Sie die Ein-/Aus Taste (❶) erneut.

- Das Objektiv fährt ein, die LED erlischt, die Kamera schaltet sich aus.



Tipp

- Sie können die Kamera ohne Start- und Betriebsston einschalten, indem Sie die Taste Ein / Aus (❶) oder  (❷) länger als 1,5 Sekunden gedrückt halten ( Seite 13).

Energiesparfunktion

Um Strom zu sparen, schaltet sich der LCD-Monitor automatisch aus, wenn Sie eine Minute lang (Standardeinstellung) keine Tasten betätigen. Zum Wiedereinschalten des LCD-Monitors drücken Sie eine beliebige Taste (mit Ausnahme der Ein/Aus Taste). Im Einrichtungs Menü ( Seite 17) können Sie die Energiespareinstellungen ändern.

Nachdem die Energiesparfunktion eine Minute lang aktiv war, schaltet sich die Kamera komplett aus. Zum Wiedereinschalten drücken Sie die **Ein-/Aus Taste (❶)** oder die **Wiedergabe Taste (❷)**.

Unter den folgenden Umständen wird die Energiesparfunktion nicht aktiviert:

- Bei der Aufnahme von Filmen oder Audiodateien.
- Bei der Wiedergabe von Filmen oder Audiodateien.
- Bei laufender Diaschau.
- Wenn die Kamera über das USB-Kabel an einen Computer oder Drucker angeschlossen ist.

Modus ändern

Im Aufnahmemodus können Sie Bilder und Sprache aufnehmen. Im Wiedergabemodus können Sie Bilder auf dem LCD-Monitor wiedergeben, diese löschen oder bearbeiten.

Zwischen Aufnahme- / Wiedergabemodus umschalten

Im Aufnahmemodus: Drücken Sie die Taste  (1), um in den Wiedergabemodus umzuschalten.

Im Wiedergabemodus: Drücken Sie die Taste **Kameramodus** (2) oder die Taste  (1), um in den zuvor verwendeten Aufnahmemodus umzuschalten.

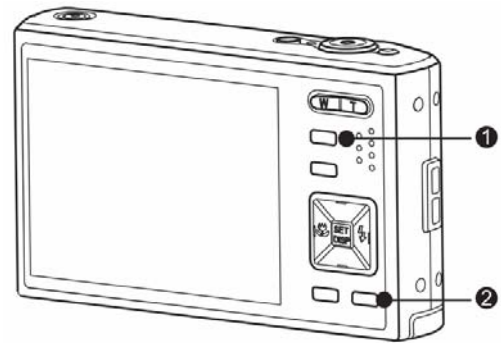

Aufnahmemodus wählen

1 Stellen Sie die Kamera in den Aufnahmemodus (👉 Seite 13).







2 Zeigen Sie die Modusauswahl an.

- Drücken Sie die Taste Kameramodus (2), um den Motivmodusbildschirm aufzurufen.



3 Aufnahmemodus wählen.

- Verwenden Sie die Pfeiltasten, um einen gewünschten Motivmodus auszuwählen und drücken Sie die Taste **SET**, um die Einstellung zu bestätigen.

Anzeige	Titel	Beschreibung
	Programm	Die Kamera passt sich an die Aufnahmebedingungen an und nimmt geeignete Einstellungen vor.
	Video	Zur Aufnahme von Videoclips.
	Sprachaufnahme	Für Tonaufnahmen.
	Q-Mode	Erleichtert Anfängern das Aufnehmen von guten Bildern.
	Portrait	Der Hintergrund wird etwas verschwommen aufgenommen, um den Fokus auf das Aufnahmeobjekt zu richten.
	Landschaft	Wird für Panoramaaufnahmen verwendet.

Anzeige	Titel	Beschreibung
	Sonnenuntergang	Verstärkung der Rottöne für die Aufnahme von Sonnenuntergangsbildern.
	Gegenlicht	Aufnahme eines Objekts mit Gegenlicht durch Änderung der Messung.
	Nachtszene	Das Aufnahmeobjekt wird betont, während der Hintergrund als nächtliche Umgebung erhalten bleibt.
	Sport	Für Aufnahmen von schnellen Motiven.
	Party	Für Aufnahmen bei Hochzeiten oder Parties in Innenräumen.
	Schnee	Geeignet für Strand- und Schneeaufnahmen.
	Kinder	Geeignet für Aufnahmen von umhertollenden Kindern.
	Kerzenlicht	Zum Einfangen warmer Kerzenlichteffekte.
	Feuerwerk	Für Szenen mit Feuerwerk.
	Nachtszene-Portrait	Für Portraitaufnahmen vor dunklem Hintergrund.
	Hauttöne, weich	Betont Hautfarben und lässt Gesichter regelmäßig erscheinen.
	Fließendes Wasser, weich	Für Aufnahmen mit seidenweichen Effekten.
	Lebensmittel	Eine stärkere Farbsättigung sorgt für ein appetitlicheres Aussehen von z. B. Lebensmitteln.
	Gebäude	Betont die Kanten eines Motivs.
	Text	Verstärkung des Schwarz-Weiß-Kontrasts.

1

Schalten Sie die Kamera in den Modus Aufnahmemodus. (☞ Seite 13).

- Das Umschalten in den ASM-Modus ist im Video- oder Sprachaufnahmemodus nicht möglich.

2

Starten Sie den ASM-Modus.

- Drücken Sie die **ASM-Taste (1)**, um zwischen Belichtungspriorität, Verschlusspriorität und manueller Belichtung umzuschalten.
- Siehe (☞ Seite 27) für eine detaillierte Anleitung.

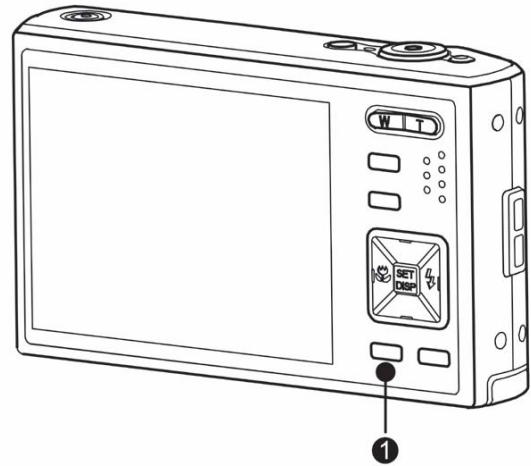

Verwendung der Menüs

Wenn ein Menü angezeigt wird, nehmen Sie die gewünschten Einstellungen mit der Vierwegschalter und der **SET**-Taste vor.

Aufnahmemenü

1

Schalten Sie die Kamera ein und rufen Sie den Aufnahmemodus (Seite 13) auf.

2

Öffnen Sie das Aufnahmemenü.

- Drücken Sie die Taste **MENU** (1), um das Menü aufzurufen.

3

Wählen Sie ein Element.

- Drücken Sie die Taste ◀ oder ▶ (2), um einen Menüpunkt auszuwählen.

4

Ändern Sie die Einstellung.

- Drücken Sie die Taste ▲ oder ▼ (2), um eine Einstellung zu ändern.

5

Drücken Sie die Taste **MENU**(1) oder **SET**(2), um die Einstellung zu speichern und das Menü zu schließen.

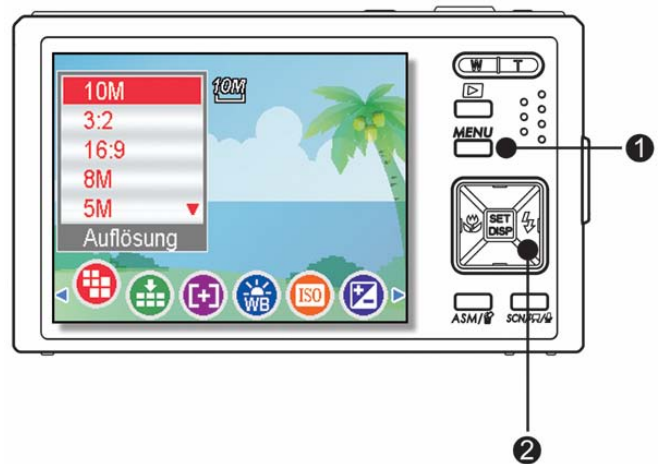

Aufnahmemenü (Foto)

Menüpunkt	Verfügbare Einstellungen	Seitenverweis
Auflösung	10M / 3:2 / 16:9 / 8M / 5M / 3M / VGA	22
Qualität	📶 / 📶 / 📶	22
Messung	[☉] / [☐] / [•]	33
Weißabgleich	Autom. / ☀ / ☁ / ☀ / 🏠 / 🏠 / 🏠	33
ISO	Autom. / ISO50 / ISO100 / ISO200 / ISO400 / ISO800 / ISO1600	33
Belichtung	-2.0EV ... +2.0EV	34
Betriebsart	Aus / 🕒 / 🕒 / 🕒 / 📄	26
Autom.Bel.	Aus / 📄	34
Hervorheben	Aus / 📄 / 👤 / 📄	34
Schärfe	📄 / 📄 / 📄	35
Effekt	Aus / SW / Sepia / Negativ / Rot / Grün / Blau	35
Datumsaufdruck	Aus / Datum / Datum & Zeit	35

Stabilisator	Aus / An	28
Gesichtfolge	Aus / An	36
Digitalzoom	Aus / An	23
Fotorahmens	Aus / Rahmen 1 ~ 10	36
AF-Lampe	Aus / Autom.	36

Aufnahmemenü (Foto)

Menüpunkt	Verfügbare Einstellungen	Seitenverweis
Videogröße	16:9 / 640 / 320	29
Messung	[☉] / [☁] / [☀]	33
Weißabgleich	Autom. / ☀ / ☁ / ☀ / [☀] / [☀] / [☀]	33

Einstellungs-Menü

1

Schalten Sie die Kamera ein und rufen Sie den Aufnahme- oder den Wiedergabemodus (☞ Seite 13) auf.

2

Öffnen Sie das Aufnahme- oder Wiedergabemenü mit der MENU-Taste. (1)

- Das angezeigte Menü hängt davon ab, ob Sie sich im Aufnahmemodus oder im Wiedergabemodus befinden.

3

Öffnen Sie das Menü Einstellungen.

- Wählen Sie Einstellungen (2) mit dem Vierwegschalter (☞), öffnen Sie danach das Einstellungs-Menü mit der SET-Taste (2).

4

Wählen Sie ein Element.

- Drücken Sie die Taste ▲ oder ▼(2), um einen Menüpunkt auszuwählen und drücken Sie anschließend die Taste ► oder SET (2), um das Untermenü aufzurufen.

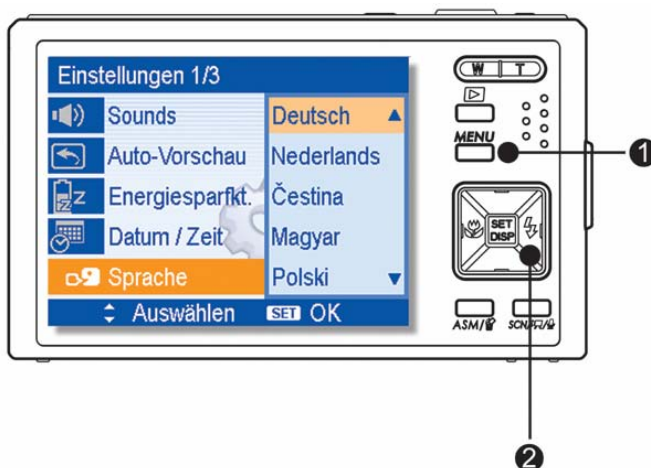

5**Ändern Sie die Einstellung.**

- Drücken Sie die Taste ▲ oder ▼(Ⓣ), um eine Option auszuwählen und drücken Sie die Taste ◀ oder SET (Ⓣ), um die Einstellung zu übernehmen.

6**Drücken Sie die Taste MENU(Ⓣ), um das Menü zu schließen.****Übersicht über die Funktion des Einstellungs-Menüs**

Menüpunkt	Verfügbare Einstellungen																						
Sounds	<p>[Auslöser]: Schaltet das Auslösesignal ein und aus.</p> <p>[Startton]: Wählt einen Startklang aus.</p> <p>[Signalton]: Schaltet das Tastensignal ein und aus.</p> <p>[Lautstärke]: Hier können Sie die Lautstärke von Auslösesignal, Startklang, Tastensignal und Wiedergabe einstellen.</p>																						
Automat. Wiedergabe	<p>[Aus]: Aufgenommene Bilder werden nach dem Aufnehmen nicht automatisch angezeigt.</p> <p>[3 Sek.]: Aufgenommene Bilder werden nach dem Aufnehmen drei Sekunden lang angezeigt.</p> <p>[5 Sek.]: Aufgenommene Bilder werden nach dem Aufnehmen fünf Sekunden lang angezeigt.</p>																						
Energiesparfunktion	<p>[1 Min.] / [3 Min.] / [5 Min.]: Um Energie zu sparen, können Sie einstellen, dass die Kamera nach einer bestimmten Zeit automatisch ausgeschaltet werden soll.</p> <ul style="list-style-type: none"> • Unter den folgenden Umständen wird die Energiesparfunktion nicht aktiviert (☞ Seite 12). 																						
Datum / Zeit	Einstellen von Datum und Uhrzeit (☞ Seite 8).																						
Sprache	<p>Wählen Sie eine Sprache, in der Menüs und weitere Informationen angezeigt werden. Sie können aus den folgenden 21 Sprachen wählen: (☞ Seite 8)</p> <table> <tbody> <tr> <td>[English]: English</td> <td>[繁體中文]: T. Chinese</td> </tr> <tr> <td>[Deutsch]: German</td> <td>[Español]: Spanish</td> </tr> <tr> <td>[Italiano]: Italian</td> <td>[Français]: French</td> </tr> <tr> <td>[Nederlands]: Dutch</td> <td>[Português]: Portuguese</td> </tr> <tr> <td>[Magyar]: Hungarian</td> <td>[Čestina]: Czech</td> </tr> <tr> <td>[Türk]: Turkish</td> <td>[Polski]: Polish</td> </tr> <tr> <td>[Svenska]: Swedish</td> <td>[Русский]: Russian</td> </tr> <tr> <td>[Rumänisch]: Romanian</td> <td>[Ελληνικά]: Greek</td> </tr> <tr> <td>[ايرع]: Arabic</td> <td>[日本語]: Japanese</td> </tr> <tr> <td>[ไทย]: Thai</td> <td>[⺮ 体中文]: S. Chinese</td> </tr> <tr> <td>[한국어]: Korean</td> <td></td> </tr> </tbody> </table>	[English]: English	[繁體中文]: T. Chinese	[Deutsch]: German	[Español]: Spanish	[Italiano]: Italian	[Français]: French	[Nederlands]: Dutch	[Português]: Portuguese	[Magyar]: Hungarian	[Čestina]: Czech	[Türk]: Turkish	[Polski]: Polish	[Svenska]: Swedish	[Русский]: Russian	[Rumänisch]: Romanian	[Ελληνικά]: Greek	[ايرع]: Arabic	[日本語]: Japanese	[ไทย]: Thai	[⺮ 体中文]: S. Chinese	[한국어]: Korean	
[English]: English	[繁體中文]: T. Chinese																						
[Deutsch]: German	[Español]: Spanish																						
[Italiano]: Italian	[Français]: French																						
[Nederlands]: Dutch	[Português]: Portuguese																						
[Magyar]: Hungarian	[Čestina]: Czech																						
[Türk]: Turkish	[Polski]: Polish																						
[Svenska]: Swedish	[Русский]: Russian																						
[Rumänisch]: Romanian	[Ελληνικά]: Greek																						
[ايرع]: Arabic	[日本語]: Japanese																						
[ไทย]: Thai	[⺮ 体中文]: S. Chinese																						
[한국어]: Korean																							

Menüpunkt	Verfügbare Einstellungen
Dateinummer	<p>Verwenden Sie diese Funktion, wenn die Kamera den Fehler "Der Ordner kann nicht erstellt werden" anzeigt oder Sie mit der Nummerierung von vorne beginnen möchten, beispielsweise nach dem Löschen aller Dateien.</p> <p>[Serie]: Verwendet zum Speichern die zuletzt verwendete Dateinummer, unabhängig davon, ob Dateien gelöscht oder eine neue Speicherkarte eingelegt wurden.</p> <p>[Zurücks.]: Setzt die Dateinummerierung jedes Mal zurück, wenn eine andere Speicherkarte verwendet wird.</p> <ul style="list-style-type: none"> • Das Rücksetzen der Dateinummerierung ist nützlich, um doppelte Dateinummern zu verhindern, wenn Bilder auf einen Computer heruntergeladen werden. (☞ Seite 53).
TV-Ausgabe	<p>Ihre Kamera kann an ein TV-Gerät angeschlossen werden, damit Sie Fotos und Videos auf dem TV-Bildschirm ansehen können (☞ Seite 50).</p> <p>[NTSC]: Amerika, Japan und andere Länder</p> <p>[PAL]: Europa, Ozeanien und andere Länder</p>
USB	<p>[Computer] / [Drucker]:</p> <p>Sie können die USB-Schnittstelle konfigurieren, um die Kamera an einen Drucker oder Computer anzuschließen (☞ Seite 51).</p>
Startbild	<p>Einstellen des Startbilds. (☞ Seite 49).</p>
Formatieren.	<p>Durch das Formatieren einer Speicherkarte mit der Kamera werden alle auf der Karte gespeicherten Bilder dauerhaft gelöscht.</p> <ul style="list-style-type: none"> • Die Meldung "Beschäftigt... bitte warten" wird angezeigt, und die Speicherkarte wird formatiert. • Die Meldung "Fertig" wird angezeigt, sobald die Formatierung abgeschlossen ist. • Alle auf der Speicherkarte gespeicherten Dateien, einschließlich geschützter Dateien, werden gelöscht. Vergewissern Sie sich, dass Sie wichtige Dateien auf Ihren Computer heruntergeladen haben, bevor Sie die Formatierung durchführen.
Alle zurücksetzen	<p>Setzt alle Kameraeinstellungen auf die ursprünglichen Werte zurück. Die folgenden Einstellungen ändern sich nicht, wenn Sie die Funktion Alle zurücksetzen ausführen:</p> <ul style="list-style-type: none"> • Datum & Zeit • Sprache • TV-Ausgabe

Einfache Aufnahmefunktionen

Aufnahmen von Fotos

1

Schalten Sie die Kamera ein und rufen Sie den Aufnahmemodus (☞ Seite 13) auf.

2

Wählen Sie mit Hilfe des Monitors den passenden Bildausschnitt.

- Richten Sie den Fokusbereich (❶) auf das gewünschte Aufnahmeobjekt.

3

Drücken Sie zum Scharfstellen den Auslöser halb hinab.

- Der Fokusbereich (❶) färbt sich bei richtiger Scharfstellung grün, danach werden Belichtungszeit (❷), Blende (❸) und ISO-Wert (❹) angezeigt.
- Ist die Verschlusszeit zu langsam oder besteht die Möglichkeit, dass die Aufnahme verwackelt werden könnte, wird das Verwackelungswarnsymbol ☞ auf dem LCD-Bildschirm angezeigt. Verwenden Sie ein Stativ, um die Kamera zu stabilisieren und verwackelte Aufnahmen zu vermeiden.

4

Aufnahme erstellen.

- Drücken Sie die Auslösertaste ganz durch, um eine Aufnahme zu erstellen.

! Achtung

- Achten Sie darauf, dass Ihre Finger oder der Handriemen nicht das Objektiv blockieren.

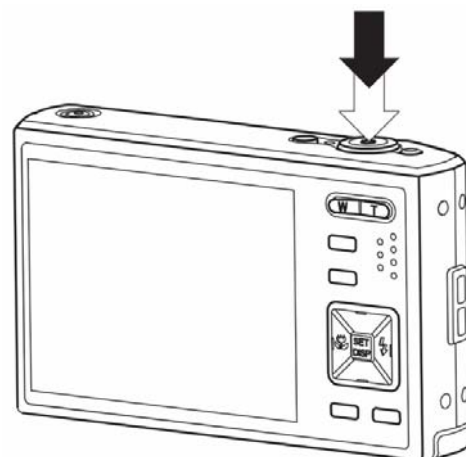
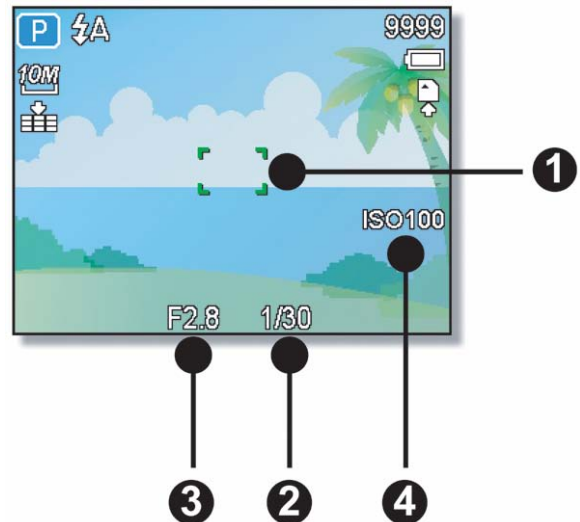

Verwendung des Q-Modus

Im Q-Modus können Sie die Kamera auf einfachere Weise bedienen. Durch größere Symbole und weniger Bedienelemente werden schnelle Schnappschüsse insbesondere für Anfänger und ältere Anwender deutlich erleichtert.



Im Q-Modus können Sie lediglich die Grundeinstellungen nutzen:

Taste	Blitz: Auto-Blitz / Rote-Augen Reduzierung / Immer ein / Langzeitsynchronisation / Immer aus
	Makro: Aus / An
	SET/DISP: OSD ein / Führungsraster / OSD aus
	Stabilisator: Aus / An
Menü	Auflösung: 10M / 3:2 / 16:9 / 8M / 5M / 3M / VGA
	Betriebsart: Aus / 2 Sek. / 10 Sek. / Doppel / Sequenz
	Gesichtfolge: Aus / An
	Fotorahmens: Aus / Rahmen 1 ~ 10
	Signalton: Aus / An
	Vorschau: Aus / 3 Sek. / 5 Sek.

Die restlichen Einstellungen (nachstehend) können nicht gesteuert werden:

Feste Einstellung (*)	<ul style="list-style-type: none"> • Qualität: S.Fine • Messung: Mehrfach • Weißabgleich: Autom. • ISO: Autom. • Belichtung: Autom. • Autom.Bel.: Aus • Helligkeit: Aus • Schärfe: Normal • Effekt: Aus • Datumsaufdr.: Datum/Zeit • Digitalzoom: Aus • AF-Lampe: Autom.
Zusatzeinstellung (**)	<ul style="list-style-type: none"> • Auslöser • Startton • Energiesparfunktion • Energiesparfunktion • Sprache • Dateinummer • TV-Ausgabe • USB • Startbild







(*)Feste Einstellung: Diese Einstellungen sind im Q-Modus fest vorgegeben.

(**)Zusatzeinstellung: Diese Einstellungen werden aus dem zuletzt genutzten Modus übernommen.



Einstellen der Auflösung & Qualität

Sie können eine geringere Bildauflösung und -qualität einstellen, um die Bildgröße zu verringern und mehr Bilder speichern zu können. Wählen Sie je nach gewünschter Bildqualität und dem Zweck eines Bildes eine geeignete Einstellung. Details dazu finden Sie auf Seite 16.

Auflösung

Bildgröße		Ausdruckgröße	
	3584 x 2688	Ausdruck übersteigt A4-Größe	Größer ↑ ↓ Kleiner
	3648 x 2432		
	3548 x 2016		
	3328 x 2496		
	2560 x 1920		
	2048 x 1536	Ausdruck in Postkartengröße, Anhängen an e-Mails.	
	640 x 480		

Qualität

Komprimierung		Beschreibung	
	Superfein	Hohe Bildqualität.	Höhere Qualität ↑ ↓ Niedrigere Qualität
	Fein	Normale Bildqualität.	
	Normal	Geringe Bildqualität für mehr Aufnahmen.	

Verwendung der Zoomfunktion

Ihre Kamera verfügt über eine Kombination aus optischem und digitalem Zoom, die es Ihnen ermöglicht, ferne Objekte näher heranzuholen.

Der optische Zoom funktioniert durch mechanisches Verstellen des Objektivs der Kamera. Der digitale Zoom vergrößert oder verkleinert Bilder mittels eines softwaregesteuerten Verfahrens.

1 Nehmen Sie die gewünschte Zoom-Einstellung vor und richten Sie die Kamera auf das Motiv.

2 Wählen Sie den gewünschten Bildausschnitt mit den Zoom-Tasten (1).

Drücken Sie **[W]**, um den Zoomfaktor zu verringern.

Drücken Sie **[T]**, um den Zoomfaktor für eine Teleaufnahme zu erhöhen.

- Wenn der Zoomregler gedrückt wird, erscheint auf dem LCD-Bildschirm die Zoomleiste.
- Sobald der maximale optische Zoomfaktor (2) erreicht ist, hält der Zoomvorgang kurz an. Drücken Sie erneut auf **[T]**. Die Kamera wechselt automatisch in den digitalen Zoommodus (3) und setzt den Zoomvorgang fort (sofern der digitale Zoom aktiviert ist).
- Der Digitalzoom (3) arbeitet nicht, wenn Sie einen Film aufnehmen. Bei Betätigung des optischen Zooms während der Videoaufnahme wird kein Ton aufgenommen. Bitte wählen Sie den benötigten Zoom vor Beginn der Videoaufnahme.

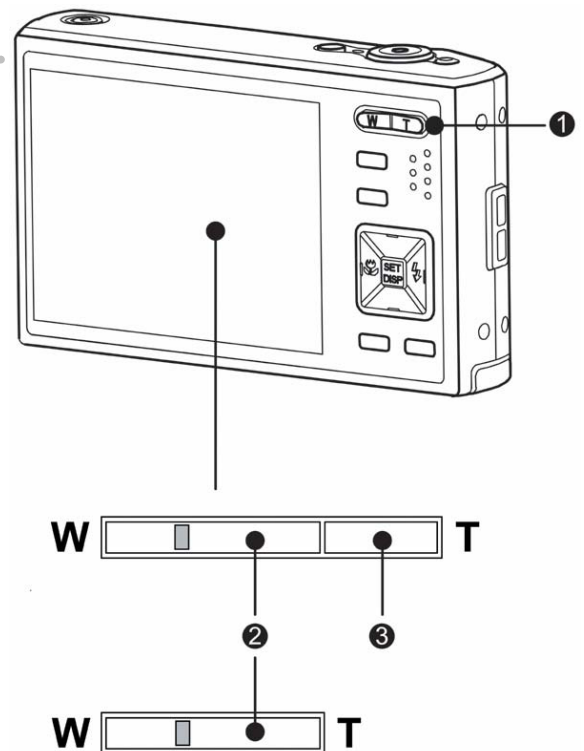

3 Zur Aufnahme drücken Sie den Auslöser.

? Tipp

- Der digitale Zoom funktioniert durch das Vergrößern des mittleren Teils eines Bildes über einen softwaregesteuerten Interpolationsvorgang.
- Mit dem digitalen Zoom können Sie eine Vergrößerung von ca. 4-fach erreichen.

Verwendung des Blitzes

Der Blitz dient nicht nur zur Ausleuchtung bei schlechten Lichtverhältnissen. Sie können ihn auch bei Gegenlicht einsetzen und wenn das Motiv im Schatten liegt. Drücken Sie die Blitztaste, um durch die verschiedenen Blitzmodi der Kamera zu schalten. Bei Serienaufnahmen und bei Filmaufnahmen arbeitet der Blitz nicht.

1
Schalten Sie die Kamera ein und rufen Sie den Aufnahmemodus (☞ Seite 13) auf.

2
Drücken Sie die Taste ⚡ (❶), um den Blitzmodus zu ändern.

- Bei jedem Druck auf die Blitz-Taste ändert sich das Blitzsymbol (❷).

⚡A Auto-Blitz

Der Blitz wird automatisch aktiviert, wenn die Aufnahmebedingungen zusätzliche Beleuchtung erfordern.

⚡👁 Rote-Augen Reduzierung

Es wird vorgeblitzt, damit die Augen aufzunehmender Personen sich an den Blitz anpassen können, anschließend wird der Blitz erneut für die eigentliche Aufnahme aktiviert. Die Digitalkamera erkennt die Helligkeit von Aufnahmeobjekten automatisch und aktiviert den Blitz nur im Bedarfsfall.

⚡ Immer ein

Der Blitz wird unabhängig vom Lichtverhältnis immer aktiviert, wenn Sie ein Foto aufnehmen.

⚡S Langzeitsynchronisation

Der Blitz wird mit langsamer Verschlusszeit aktiviert.

⚡🚫 Immer aus

Der Blitz wird selbst bei Dunkelheit nie aktiviert.

3
Zur Aufnahme drücken Sie den Auslöser.

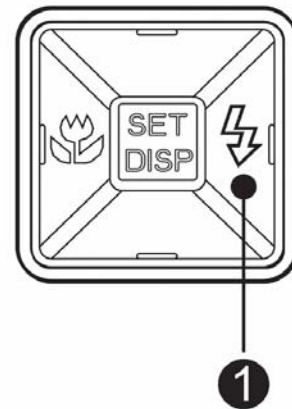

! Achtung



- Bei niedrigem Energiestand kann sich die Blitzladezeit erhöhen.
- Die möglichen Blitzeinstellungen werden durch den von Ihnen gewählten Aufnahmemodus eingeschränkt.

Verwendung des Makromodus

Ihre Kamera ist mit einer Makrofunktion ausgestattet, die es Ihnen ermöglicht, den Fokus auf sehr nahe Aufnahmeobjekte zu richten.

1 Schalten Sie die Kamera ein und rufen Sie den Aufnahmemodus (👉 Seite 13) auf.

2 Drücken Sie die Taste  (❶), um den Makromodus aufzurufen.

- Das Makromodussymbol () (❷) wird auf dem LCD-Bildschirm angezeigt.
- Um den Makromodus zu verlassen, drücken Sie die Taste  (❶) erneut.

3 Zur Aufnahme drücken Sie den Auslöser.



1

2



? Tipp

- Die angegebenen Entfernungen beziehen sich auf den Abstand von der Oberfläche des Kameraobjektivs bis zum Aufnahmeobjekt.

Verwendung des Selbstauslösers & Bildserienfunktion

Verwenden Sie den Selbstauslöser, um eine Verzögerung vom Zeitpunkt des Drückens der Auslösertaste bis zum Erstellen der tatsächlichen Aufnahme einzustellen. Verwenden Sie die Bildserienfunktion, um vier unmittelbar aufeinander folgende Bilder aufzunehmen.

1
Schalten Sie die Kamera ein und rufen Sie den Aufnahmemodus (☞ Seite 13) auf.

2
Öffnen Sie das Aufnahmemenü (☞ Seite 16).

- Wählen Sie den **[Betriebsart]** mit den Tasten ◀ oder ▶ aus dem Aufnahmemenü.



3
Ändern Sie die Einstellung.

Wählen Sie den Aufnahmemodus mit den Tasten ▲ oder ▼, drücken Sie dann die **SET**-Taste.

Aus:

Aufnahme eines Einzelbilds.



2-SEK:

Die Auslöserfreigabe wird um zwei Sekunden verzögert.



10-SEK:

Die Auslöserfreigabe wird um zehn Sekunden verzögert.



Doppel:

Es werden zwei Bilder nacheinander, im Abstand von 10 bzw. 12 Sekunden aufgenommen.



Sequenz:

Für Serienaufnahmen halten Sie den Auslöser komplett gedrückt. Zum Stoppen der Aufnahme lassen Sie den Auslöser los.

4
Zur Aufnahme drücken Sie den Auslöser.



Tipp

- Achten Sie bei der Verwendung des Selbstauslösers darauf, die Digitalkamera auf einem Stativ zu montieren oder auf einer ebenen, stabilen Fläche aufzustellen.
(☞ Seite 56)

Verwendung der Belichtungspriorität

In diesem Modus können Sie einen an die Helligkeit angepassten Belichtungswert einstellen. Ein höherer Belichtungswert rückt den Hintergrund aus dem Fokus. Durch die Auswahl eines geringeren Belichtungswerts können Sie den Hintergrund weichzeichnen.

1 Schalten Sie die Kamera ein und stellen Sie die Kamera auf Belichtungspriorität ein. (☞ Seite 15).

2 Passen Sie den Belichtungswert durch Drücken der Taste ▲ oder ▼ an.

3 Zur Aufnahme drücken Sie den Auslöser.



? Tipp

- Je größer der Belichtungswert ist, desto kleiner ist die Objektivöffnung und desto weniger Licht dringt in die Kamera ein.

Verwendung der Verschlusspriorität

In diesem Modus können Sie eine an die Helligkeit angepasste Verschlusszeit einstellen. Kürzere Verschlusszeiten ermöglichen ein schärferes Bild beweglicher Objekte, während längere Verschlusszeiten einerseits einen Bewegungseffekt und andererseits Aufnahmen in dunklen Umgebungen ohne Blitz ermöglichen.

1 Schalten Sie die Kamera ein und stellen Sie die Kamera auf Verschlusspriorität ein (☞ Seite 15).

2 Passen Sie die Verschlusszeit durch Drücken der Taste ▲ oder ▼ an.

3 Zur Aufnahme drücken Sie den Auslöser.

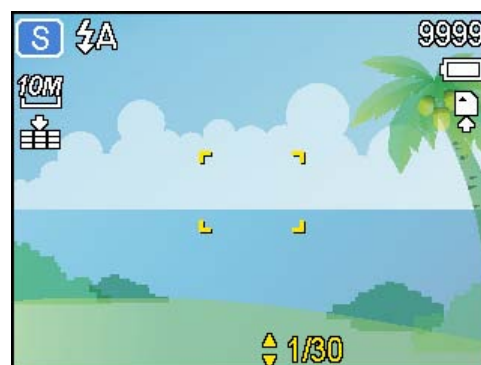

Verwendung der manuellen Belichtung

Sie können die Verschlusszeit und Belichtung manuell einstellen, um einen bestimmten Effekt zu erzielen.

1 Schalten Sie die Kamera ein und stellen Sie die Kamera auf manuelle Belichtung ein. (☞ Seite 15).

2 Verwenden Sie die Taste SET, um zwischen Belichtungswert- und Verschlusszeitsteuerung umzuschalten. Drücken Sie ▲ oder ▼, um die Einstellung anzupassen.

3 Zur Aufnahme drücken Sie den Auslöser.

- Drücken Sie die Auslösertaste halb durch. Der Unterschied zwischen der Standardbelichtung und der gewählten Belichtung wird rot angezeigt.

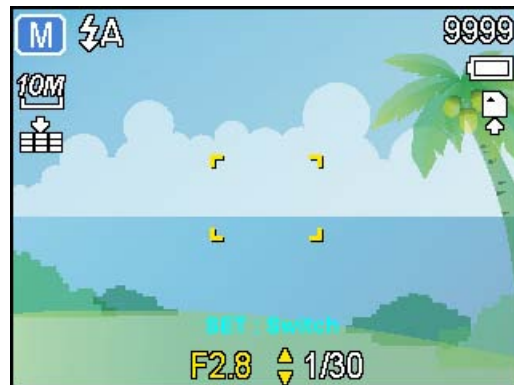

Einstellen der Stabilisierung

Mit höheren Empfindlichkeiten und schnelleren Verschlussgeschwindigkeiten erhalten Sie mit wenig Aufwand bessere, nicht verwackelte Bilder, selbst bei Aufnahmen aus der Hand oder Motiven, die sich schnell bewegen.

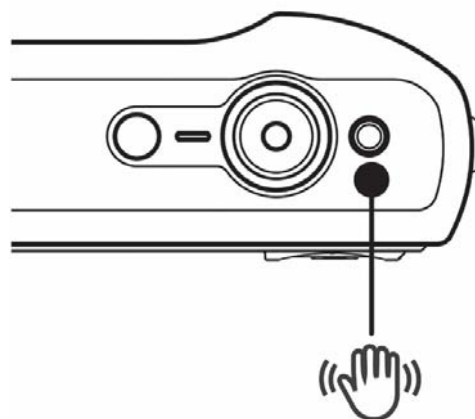
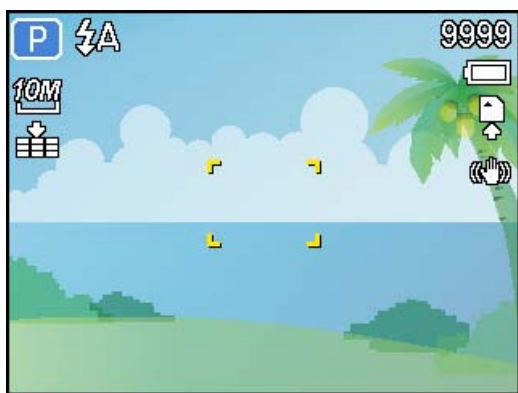

Aufnahmen von Videos

1
 Schalten Sie die Kamera ein und rufen Sie den Filmmodus (☞ Seite 13) auf.

2
 Wählen Sie mit Hilfe des Monitors den passenden Bildausschnitt.

- Richten Sie den Fokusbereich (④) auf das Motiv, das Sie aufnehmen möchten.
- Im LCD-Monitor wird die verfügbare Aufnahmezeit (③) angezeigt.

3
 Starten Sie die Aufnahme.

- Starten Sie die Aufnahme mit dem Auslöser (①).
- Passen Sie die Größe des Bildausschnitts mit den Zoom-Tasten (②) an.
- Der Weißabgleich wird fix auf die Einstellungen des ersten Bildes eingestellt.

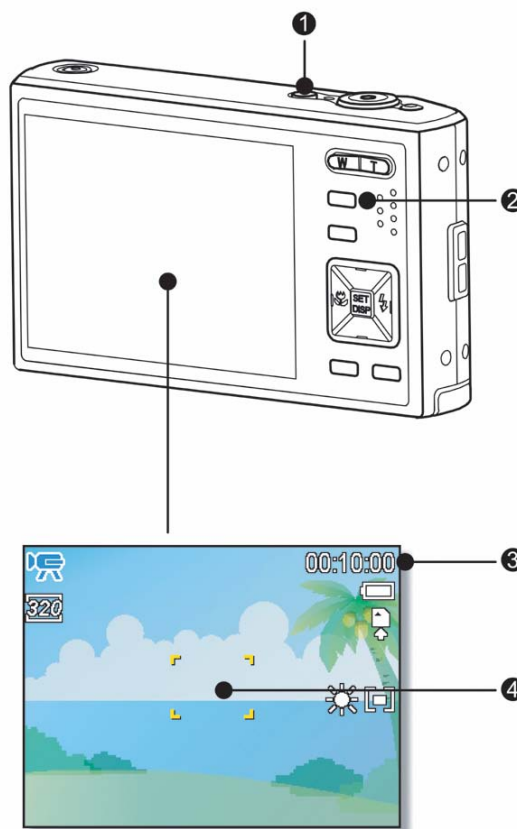

! Achtung

- Während die Zoom-Tasten gedrückt werden, kann kein Ton aufgenommen werden.
- Der Digitalzoom arbeitet nicht im Filmmodus.

4
 Beenden Sie die Aufnahme.

- Drücken Sie die Auslösertaste erneut, um die Aufnahme zu beenden.
- Die Kamera bricht die Aufnahme automatisch ab, sobald der Speicher voll ist.

Einstellen der Videogröße

Videogröße / Bildrate

Auflösung		Bildrate	
<u>16:9</u>	848 x 480	30 Bilder/ Sekunde	Höhere Qualität ↑↓ Niedrigere Qualität
<u>640</u>	640 x 480		
<u>320</u>	320 x 240		

Sprachaufnahme

1 Schalten Sie die Kamera ein und rufen Sie den Sprachaufnahmemodus (☞ Seite 13) auf.

2 Starten Sie die Aufnahme mit dem Auslöser.

- Die Sprachaufnahme erfolgt über das Mikrofon (❶) der Kamera. Achten Sie darauf, das Mikrofon während der Aufnahme nicht zu berühren.

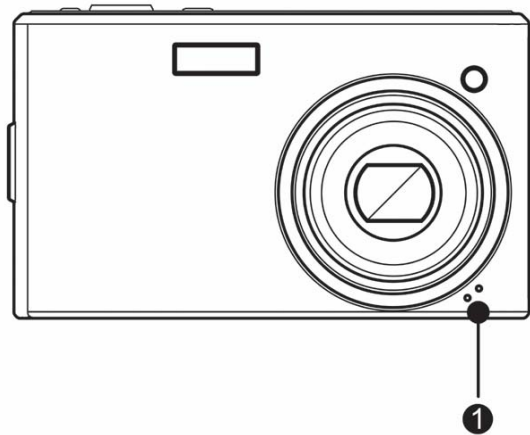

3 Beenden Sie die Aufnahme, indem Sie den Auslöser noch einmal drücken.

- Die Kamera bricht die Aufnahme automatisch ab, sobald der Speicher voll ist.

Wiedergabe von Audiodateien

1 Schalten Sie die Kamera ein und rufen Sie den Wiedergabemodus (☞ Seite 13) auf.

2 Drücken Sie die Taste ◀ oder ▶, um die Audiodatei auszuwählen, die Sie wiedergeben möchten.

3 Starten Sie die Wiedergabe.

- Drücken Sie die Taste ▲, um die Wiedergabe der Audiodatei zu starten.
- Drücken Sie die Taste ▼, um die Wiedergabe der Audiodatei zu beenden oder die Taste ▲, um die Wiedergabe anzuhalten. Wenn die Wiedergabe der Audiodatei angehalten ist, können Sie die Taste ▲ drücken, um die Wiedergabe fortzusetzen.



Aufzeichnen einer Sprachaufnahme

Sie können Ihre Fotos nach der Aufnahme um Sprachaufnahme ergänzen.

1
Schalten Sie die Kamera ein und rufen Sie den Wiedergabemodus (☞ Seite 13) auf.

2
Drücken Sie die Taste ◀ oder ▶, um ein Foto auszuwählen, das Sie mit einer Sprachnotiz versehen möchten.

- Falls das Foto bereits mit einem Sprachaufnahme versehen ist, wird das Symbol  auf dem LCD-Bildschirm angezeigt. Die neue Aufzeichnung ersetzt die bestehende.

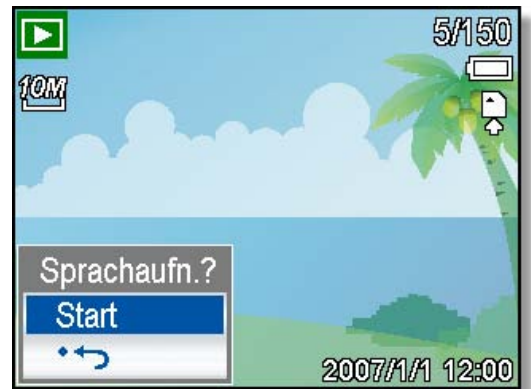

3
Öffnen Sie das Wiedergabemenü.

- Drücken Sie die **MENU**-Taste, wählen Sie **Sprachnotiz** () mit dem Vierwegscharter aus und drücken Sie die **SET**-Taste.

4
Drücken Sie die Taste **SET**, um bis zu 30 Sekunden lang aufzuzeichnen.

- Drücken Sie die Taste **SET** erneut, um die Aufzeichnung zu beenden.

! Achtung

- Videos und geschützten Fotos können keine Sprachaufnahme hinzugefügt werden
- Sie können Sprachaufnahme separat löschen. Wenn Sie ein Foto löschen, wird ein angefügtes Sprachaufnahme automatisch mitgelöscht.

Wiedergabe einer Sprachaufnahme

1
Schalten Sie die Kamera ein und rufen Sie den Wiedergabemodus (☞ Seite 13) auf.

2
Drücken Sie die Taste ◀ oder ▶ um das Foto mit dem gewünschten Sprachaufnahme auszuwählen.

3



Starten Sie die Wiedergabe.

- Zum Abspielen des Sprachaufnahme drücken Sie ▲.
- Mit ▼ stoppen Sie das Sprachaufnahme, mit ▲ halten Sie es an. Mit ▲ können Sie ein angehaltenes Sprachaufnahme fortsetzen.

Weitere Aufnahmefunktionen







Einstellen des Messverfahrens

Auf Ihrer Kamera stehen drei verschiedene Lichtmessverfahren zur Verfügung.

Option	Beschreibung
	Das Licht wird anhand des gesamten Aufnahmebereichs gemessen, jedoch wird den Werten nahe der Mitte höher Gewichtung beigemessen.
	Wählt eine Belichtung aufgrund der Messergebnisse an mehreren Stellen im Aufnahmebereich.
	Wählt eine Belichtung aufgrund eines einzigen Messergebnisses in der Bildmitte.

Einstellen des Weißabgleichs

Passen Sie den Weißabgleich auf verschiedene Lichtquellen wie Sonnenlicht, Raumbeleuchtung (Glühlampen) oder Neonbeleuchtung an.

Option	Beschreibung
AUTO	Korrigiert den Weißabgleich automatisch. Ideal für allgemeine Aufnahmen.
	Passt den Weißabgleich für helles Sonnenlicht oder natürliche Lichtverhältnisse an.
	Passt den Weißabgleich für Bewölkung oder Zwielflicht an.
	Passt den Weißabgleich für normale Raumbeleuchtung an. Korrigiert den Orangefarbtönen von Haushaltsglühlampen. Ideal für Innenaufnahmen bei Glühlampen- oder Halogenbeleuchtung ohne Blitz.
	Passt den Weißabgleich für Neonbeleuchtung an. Korrigiert den Grünfarbtönen von Neonlicht. Ideal für Innenaufnahmen bei Neonbeleuchtung ohne Blitz.
	
	Für präzisere Anpassung oder wenn die Lichtquelle sich nicht einordnen lässt.



Tipp

- Richten Sie die Kamera unter den Lichtverhältnissen, für die Sie einen Weißabgleich einstellen wollen, auf ein weißes Stück Papier oder ein ähnliches Objekt. Drücken Sie die Taste **Auslöser**.

Einstellen der ISO-Empfindlichkeit

Mit der Werkseinstellung wird die ISO-Empfindlichkeit automatisch an die Helligkeit des Aufnahmeobjekts angepasst.

Option	Beschreibung
Auto	Stellt die ISO-Empfindlichkeit automatisch ein.
ISO 50	Stellt die Empfindlichkeit auf das Äquivalent von ISO 50 ein.
ISO 100	Stellt die Empfindlichkeit auf das Äquivalent von ISO 100 ein.
ISO 200	Stellt die Empfindlichkeit auf das Äquivalent von ISO 200 ein.
ISO 400	Stellt die Empfindlichkeit auf das Äquivalent von ISO 400 ein.
ISO 800	Stellt die Empfindlichkeit auf das Äquivalent von ISO 800 ein.
ISO 1600	Stellt die Empfindlichkeit auf das Äquivalent von ISO 1600 ein.



Tipp

- Höhere ISO-Geschwindigkeiten erhöhen das Bildrauschen. Verwenden Sie zum Aufnehmen von reinen Bildern eine so niedrig wie mögliche ISO-Geschwindigkeit.



Einstellen der Belichtung

Stellen Sie den Belichtungswert manuell ein, um ungewöhnliche Lichtverhältnisse wie indirekte Innenbeleuchtung, dunkle Hintergründe oder starkes Gegenlicht auszugleichen.

Automatische Belichtungsreihe



Diese Funktion löst eine automatische Belichtungsreihe (ABR) aus. Dabei werden drei Bilder hintereinander aufgenommen, jeweils mit einer anderen Belichtungseinstellung: Richtig belichtet, unterbelichtet und überbelichtet.

Hervorheben

Hebt das Motiv von seiner Umgebung ab. Das Motiv wird dabei in drei Entfernungen scharfgestellt:  /  / 

Einstellen der Schärfe

Sie können auswählen, ob Ihre Bilder scharfe oder weiche Konturen (Hart / normal / weich) aufweisen sollen.

Option	Beschreibung
	Die Konturen im Bild werden betont. Die Konturen werden schärfer, jedoch kann im aufgenommenen Bild ein gewisses Bildrauschen auftreten.
	Die Konturen im Bild werden scharf. Diese Einstellung eignet sich für Ausdrücke.
	Die Konturen im Bild werden weich. Diese Einstellung eignet sich für die Bearbeitung von Bildern auf einem PC.

Einstellen von Fotoeffekten

Sie können Ihre Bilder im Aufnahme- und Wiedergabemodus um Spezialeffekte ergänzen.

Option	Beschreibung
Aus	Es werden keine Effekte hinzugefügt.
SW	Wandelt Bilder ins Schwarz-Weiß-Format um.
Sepia	Aufgenommene Bilder werden in Sepiatönen gespeichert.
Negativ	Das ursprüngliche Bild wird in ein Negativ umgekehrt.
Mosaik	Wandelt Bilder in Mosaik um. (Wiedergabe)
Rot	Das Bild bekommt einen Rotton.
Grün	Das Bild bekommt einen Grünton.
Blau	Das Bild bekommt einen Blauton.

Einstellen des Datumstempels

Die Datumstempelfunktion kann verwendet werden, um Ihre Bilder um das Datum und die Zeit der Aufnahme zu ergänzen.

Option	Beschreibung
Aus	Aufnahmedatum und -zeit wird auf Bildern nicht mitgedruckt.
Datum	Aufnahmedatum wird auf Bildern mitgedruckt. Bitte beachten: Dieser Aufdruck kann nicht mehr entfernt werden!
Datum / Zeit	Aufnahmedatum und -zeit wird auf Bildern mitgedruckt. Bitte Beachten: Dieser Aufdruck kann nicht mehr entfernt werden!

Einstellen der Gesichtsverfolgung

Nach Aktivierung der Gesichterfolgung fixiert das Objektiv automatisch die Hauptperson des Bildes und folgt deren Bewegungen.



Tips

- Sehen Sie nach dem Durchdrücken der Auslösetaste bis zur Hälfte den grün markierten AF Bereich, so ist der Fokus richtig eingestellt.
- Gesichterfolgung wird unterstützt von Arcsoft.
- Umwelteinflüsse können unter Umständen verhindern, dass die Gesichterfolgung optimal funktioniert.

Einstellung des Fotorahmens

Sie können 10 Arten von Rahmen auf Fotos anwenden, um diese interessanter zu machen.



Tips

- Diese Funktion ist nur für Standbilder verfügbar (außer 3:2 und 16:9).

Einstellungen des AF-Hilfslichts

Das AF-Hilfslicht erlaubt das Aufnehmen von Bildern auch unter ungünstigen Lichtverhältnissen.

Option	Beschreibung
Aus	Das AF-Hilfslicht ist während der Aufnahme von Bildern abgeschaltet.
Automatisch	Die AF-Lampe schaltet sich automatisch ein, wenn die Auslösetaste bei schlechten Lichtverhältnissen halb gedrückt wird.

Wiedergabe

Wiedergabe von Bildern

1 Schalten Sie die Kamera ein und rufen Sie den Wiedergabemodus (☞ Seite 13) auf.

- Das zuletzt aufgenommene Bild wird im LCD-Monitor angezeigt.
- Wenn keine Bilder gespeichert sind, wird **[Keine Bilder]** angezeigt.

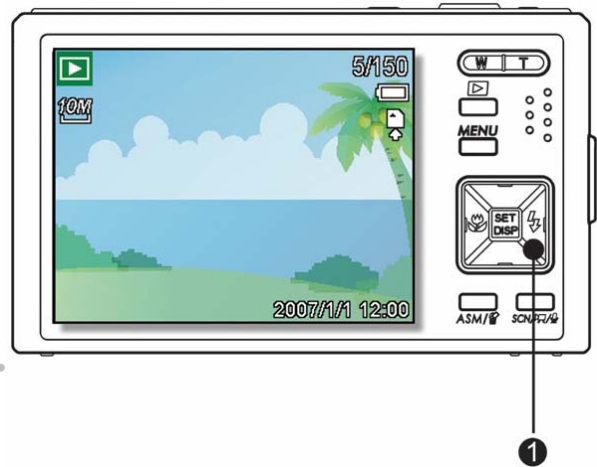

2 Drücken Sie den Vierwegschalter oder (1).

- ◀: um das vorherige Bild anzuzeigen.
- ▶: um das nächste Bild anzuzeigen.

? **Tipp**

- Durch Gedrückthalten der Taste ◀ oder ▶ werden die Bilder im Schnellverfahren durchgeblättert.

Wiedergabe von Videos

1 Schalten Sie die Kamera ein und rufen Sie den Wiedergabemodus (☞ Seite 13) auf.

2 Drücken Sie die Taste ◀ oder ▶, um das Video auszuwählen, das Sie wiedergeben möchten.

3 Starten Sie die Wiedergabe.

- Zum Abspielen des Videoclips drücken Sie ▲.
- Mit ▼ stoppen Sie den Videoclip, mit ▲ halten Sie ihn an. Mit ▲ können Sie einen angehaltenen Videoclip fortsetzen.

? **Tipp**

- Während der Filmwiedergabe auf ▶ drücken, um vor- oder auf ◀, um zurückzuspulen.
- Drücken Sie auf den Auslöser, um das Standbild an jener Stelle zu erfassen, wo der Filmclip angehalten wurde.

Vergrößern von Fotos

1 Schalten Sie die Kamera ein und rufen Sie den Wiedergabemodus (☞ Seite 13) auf.

2 Wählen Sie ein Bild.

- Drücken Sie die Taste ◀ oder ▶ (Ⓢ), um das Bild auszuwählen, das Sie vergrößern möchten.
- Nur Fotos können vergrößert und zugeschnitten werden.

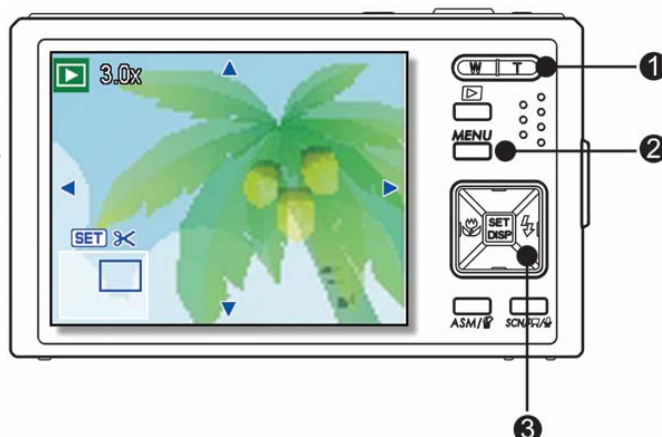

3 Vergrößern Sie das Bild.

- Drücken Sie [T] (1), um das Bild zu vergrößern. Der mittlere Teil des Bildes wird angezeigt. Sie können die Pfeiltasten (Ⓢ) verwenden, um zu verschiedenen Teilen des vergrößerten Bildes zu schwenken.
- Drücken Sie die **MENU**-Taste (2), um zur Normalgröße zurückzukehren.

4 Schneiden Sie das Bild zurecht.

- Drücken Sie die **SET**-Taste (3), um das Zuschneiden des Bildes einzustellen.

5 Speichern Sie das Bild.

- Drücken Sie nochmals die **SET**-Taste (3), um das gewählte Bild zuzuschneiden und es als neues Bild zu speichern.

Verwendung der Miniaturansicht

- 1
Schalten Sie die Kamera ein und rufen Sie den Wiedergabemodus (☞ Seite 13) auf.
- 2
Drücken Sie den Zoomregler [W]. Ein Miniaturansichtsbildschirm wird angezeigt.
- 3
Wählen Sie das gewünschte Bild mit dem Vierwegschalter aus und drücken Sie [T] oder die SET-Taste, um das ausgewählte Bild in voller Größe anzuzeigen.



Tipp

- In der Miniaturansicht können Sie mehrere Bilder gleichzeitig schützen oder löschen. Siehe Seiten 41 und 44.

Wiedergabe einer Diashow

- 1
Schalten Sie die Kamera ein und rufen Sie den Wiedergabemodus (☞ Seite 13) auf.
- 2
Rufen Sie die Diashow auf.
 - Drücken Sie die **MENU**-Taste (❶), wählen Sie **Diashow** (❷) mit dem Vierwegschalter (☞) aus und drücken Sie die **SET**-Taste (❷).
- 3
Ändern Sie die Diashow-Einstellungen.
 - Mit dem Vierwegschalter (❷) stellen Sie Diaschau-Intervall (🕒), Effekt (☞) und Wiederholung (🔄) ein.
 - Der Intervall kann zwischen 1 und 10 Sekunden eingestellt werden.
- 4
Starten Sie die Diashow.
 - Drücken Sie die Taste **SET**(❷), um die Diashow zu starten.
 - Drücken Sie während der Wiedergabe die Taste **SET**(❷), um die Diashow anzuhalten. Drücken Sie die Taste **SET** erneut, um die Wiedergabe fortzusetzen.

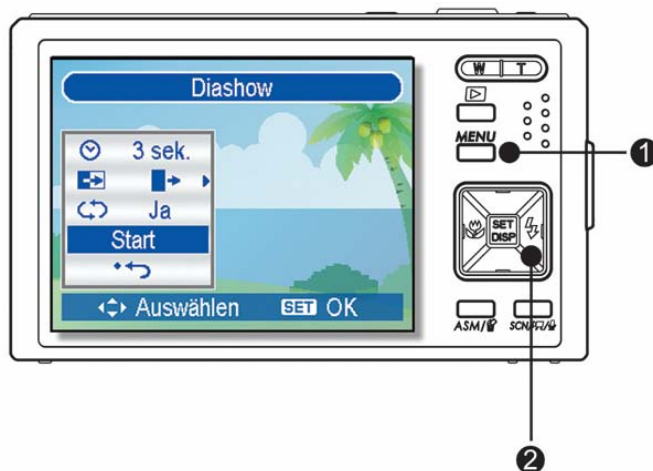

Löschen von Dateien

Löschen einer einzelnen Datei

1 Schalten Sie die Kamera ein und rufen Sie den Wiedergabemodus (☞ Seite 13) auf.

2 Öffnen Sie das Menü.

- Drücken Sie die **MENU**-Taste (❶), wählen Sie dann **Löschen** (🗑️) mit dem Vierwegschalter (❷) aus und drücken Sie die **SET**-Taste (❷).

3 Drücken Sie die Taste ▲ oder ▼ (❷), um Eins auszuwählen und anschließend die Taste SET (❷).

4 Drücken Sie die Taste ◀ oder ▶ (❷), um das Bild auszuwählen, das Sie löschen möchten.

5 Drücken Sie die Taste SET (❷), um den Vorgang abzuschließen.

- Wiederholen Sie die Schritte 4 - 5, um weitere Bilder zu löschen.

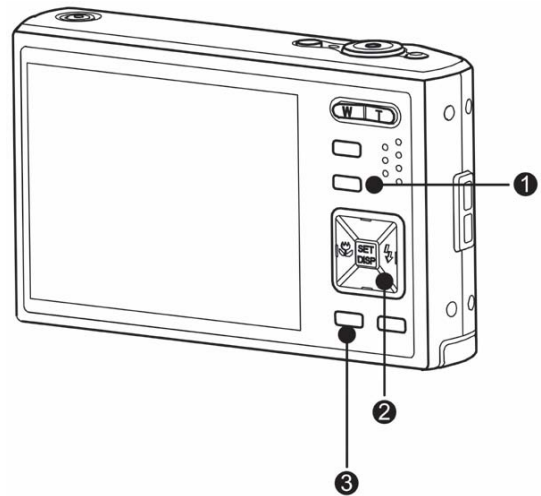

Tipp

- So können Sie rasch und einfach das aktuell angezeigte Bild löschen
 1. Wählen Sie das Bild aus, das Sie löschen möchten.
 2. Drücken Sie die Taste 🗑️ (❸), um einen Bestätigungsbildschirm aufzurufen.
 3. Drücken Sie die Taste SET (❷), um das aktuell angezeigte Bild zu löschen.
- Geschützte Bilder können mit der Löschfunktion nicht gelöscht werden.

Mehrere Dateien löschen

1 Schalten Sie die Kamera ein und rufen Sie den Miniaturbildmodus (☞ Seite 39) auf.

2 Öffnen Sie das Menü.

- Drücken Sie die Taste **MENU** und anschließend ◀ oder ▶, um **LÖSCHEN** (🗑️) auszuwählen
drücken Sie anschließend die Taste **SET**.



3 Wählen Sie [Auswahl] mit den Tasten ▲ oder ▼, drücken Sie dann die SET-Taste.

- Die ausgewählten Bilder werden mit einem grünen Rahmen versehen.

4 Wählen Sie mehrere Bilder.

- Wählen Sie ein Bild mit dem Vierwegscharter.
- Mit der **SET**-Taste können Sie 🗑️ ein- und ausschalten. Wiederholen Sie diesen Schritt, bis sämtliche Bilder, die Sie löschen möchten, mit dem Löschsymbol angezeigt werden. 🗑️.

5 Löschen Sie die Bilder.

- Drücken Sie die **MENU**-Taste, wählen Sie dann [Ja] und drücken Sie die **SET**-Taste. Alle ausgewählten Bilder werden gelöscht.
- Wenn Sie das Löschen abbrechen möchten, drücken Sie an dieser Stelle die **MENU**-Taste.

Löschen aller Dateien

1 Schalten Sie die Kamera ein und rufen Sie den Wiedergabemodus (☞ Seite 13) auf.

2 Öffnen Sie das Menü.

- Drücken Sie die **MENU**-Taste, wählen Sie dann **Löschen** (🗑️) mit dem Vierwegscharter aus und drücken Sie die **SET**-Taste.
- Sie können das Menü sowohl bei Vollbilddarstellung als auch bei Miniaturbilddarstellung öffnen.



3

Drücken Sie die Taste ▲ oder ▼, um Alle auszuwählen und drücken Sie anschließend die Taste SET.

4

Drücken Sie die SET-Taste, um sämtliche nicht geschützten Bilder zu löschen.

Schützen von einzelnen Dateien

1

Schalten Sie die Kamera ein und rufen Sie den Wiedergabemodus (☞ Seite 13) auf.

2

Öffnen Sie das Menü.

- Drücken Sie die **MENU**-Taste, wählen Sie dann **Schützen** (⊙π) mit dem Vierwegschalter aus und drücken Sie die **SET**-Taste.

3

Drücken Sie die Taste ▲ oder ▼, um Eins auszuwählen und anschließend die Taste SET.

4

Drücken Sie die Taste ◀ oder ▶, um das Bild auszuwählen, das Sie schützen möchten.

5

Drücken Sie die Taste SET, um das Bild zu schützen.

- Wenn eine Datei geschützt ist, wird auf dem LCD-Bildschirm das Symbol ⊙π angezeigt.
- Wiederholen Sie die Schritte 4 - 5, um weitere Bilder zu schützen.
- Um Dateien freizugeben, drücken Sie in Schritt 5 erneut die Taste **SET**. Das Symbol ⊙π verschwindet, und die Datei wird freigegeben.

1
Schalten Sie die Kamera ein und rufen Sie den Wiedergabemodus (☞ Seite 13) auf.

2
Öffnen Sie das Menü.

- Drücken Sie die **MENU**-Taste, wählen Sie dann **Schützen** (⊙π) mit dem Vierwegschalter aus und drücken Sie die **SET**-Taste.
- Sie können das Menü sowohl bei Vollbilddarstellung als auch bei Miniaturbilddarstellung öffnen.



3
Drücken Sie die Taste ▲ oder ▼, um **Alle schützen** auszuwählen und drücken Sie anschließend die Taste **SET**.

- Drücken Sie die Taste **SET**, um alle Dateien zu schützen (oder freizugeben) oder die Taste **MENU**, um den Vorgang abubrechen.

4
Drücken Sie die Taste **SET**, um alle Dateien zu schützen (oder freizugeben).

1
Schalten Sie die Kamera ein und rufen Sie den Miniaturbildmodus (☞ Seite 39) auf.

2
Öffnen Sie das Menü.
• Drücken Sie die **MENU**-Taste, wählen Sie ◀ / ▶ danach **Schützen** (⊞) und drücken Sie die **SET**-Taste.



3
Wählen Sie [Auswählen] mit den Tasten ▲ oder ▼, drücken Sie dann die **SET**-Taste.
• Die ausgewählten Bilder werden mit einem grünen Rahmen versehen.

4
Wählen Sie mehrere Bilder.
• Wählen Sie ein Bild mit dem Vierwegscharter.
• Mit der **SET**-Taste können Sie ⊞ ein- und ausschalten. Wiederholen Sie diesen Schritt, bis sämtliche Bilder, die Sie schützen möchten, mit dem Schutzsymbol angezeigt werden ⊞.

5
Schützen Sie die Bilder.
• Drücken Sie die **MENU**-Taste, wählen Sie dann [Ja] und drücken Sie die **SET**-Taste. Alle ausgewählten Bilder werden geschützt.
• Wenn Sie das Schützen abbrechen möchten, drücken Sie an dieser Stelle die **MENU**-Taste.

Bearbeiten von Bildern

Drehen von Fotos

1
Schalten Sie die Kamera ein und rufen Sie den Wiedergabemodus (☞ Seite 13) auf.

2
Drücken Sie die Taste ◀ oder ▶, um das Bild auszuwählen, das Sie drehen möchten.



3
Öffnen Sie das Menü.

- Drücken Sie die **MENU**-Taste, wählen Sie dann **Drehen** (☐↻) mit dem Vierwegschalter aus und drücken Sie die **SET**-Taste.

4
Drücken Sie die Taste **SET**, um die Änderung zu bestätigen.

- Bei jedem Tastendruck wird das Bild um 90 Grad im Uhrzeigersinn gedreht.

5
Wählen Sie [OK] mit den Tasten ▲ oder ▼, drücken Sie zum Abschluss des Drehens die **SET**-Taste, das Bild wird gespeichert.

Ändern der Bildgröße

1
Schalten Sie die Kamera ein und rufen Sie den Wiedergabemodus (☞ Seite 13) auf.

2
Drücken Sie die Taste ◀ oder ▶, um das Bild auszuwählen, dessen Größe Sie ändern möchten.

3
Öffnen Sie das Menü.

- Drücken Sie die **MENU**-Taste, wählen Sie dann **Größe ändern** (☐↻) mit dem Vierwegschalter aus und drücken Sie die **SET**-Taste.

4
Drücken Sie die Taste ▲ oder ▼, um eine Option auszuwählen und drücken Sie anschließend die Taste **SET**.

- Das Bild geänderter Größe wird unter einem neuen Dateinamen gespeichert.

! Achtung

- Nur ein großes Bild kann in ein kleineres umgewandelt werden.

Auswahl eines Effektes

1
Schalten Sie die Kamera ein und rufen Sie den Wiedergabemodus (☞ Seite 13) auf.

2
Drücken Sie die Taste ◀ oder ▶, um ein Foto auszuwählen, das Sie mit einem Effekt versehen möchten.

3
Öffnen Sie das Menü.
• Drücken Sie die **MENU**-Taste, wählen Sie dann **Effekt** (🌀) mit dem Vierwegscharter aus und drücken Sie die **SET**-Taste.

4
Drücken Sie die Taste ▲ oder ▼, um die gewünschte Größe auszuwählen und drücken Sie anschließend die Taste **SET**.
• Das geänderte Bild wird unter einem neuen Dateinamen gespeichert.

Auswahl eines Fotorahmens

1
Schalten Sie die Kamera ein und rufen Sie den Wiedergabemodus (☞ Seite 13) auf.

2
Drücken Sie die Taste ◀ oder ▶, um ein Foto auszuwählen, das Sie mit einem Fotorahmen versehen möchten.

3
Öffnen Sie das Menü.
• Drücken Sie die **MENU**-Taste, wählen Sie dann **Fotorahmen** (🖼️) mit dem Vierwegscharter aus und drücken Sie die **SET**-Taste.

4
Drücken Sie die Taste ▲ oder ▼, um eine Option auszuwählen und drücken Sie anschließend die Taste **SET**.
• Der geänderte **Fotorahmen** wird unter einem neuen Dateinamen gespeichert.

Kopieren von Dateien

Unter Umständen möchten Sie Dateien vom internen Speicher der Kamera auf eine Speicherkarte kopieren.

1 Vergewissern Sie sich, dass eine Speicherkarte in Ihre Digitalkamera eingesetzt ist. Stellen Sie den Wiedergabemodus ein. (☞ Seite 13).

2 Öffnen Sie das Menü.

- Drücken Sie die **MENU**-Taste, wählen Sie dann **Kopieren auf Karte** (📁) mit dem Vierwegschalter aus und drücken Sie die **SET**-Taste.

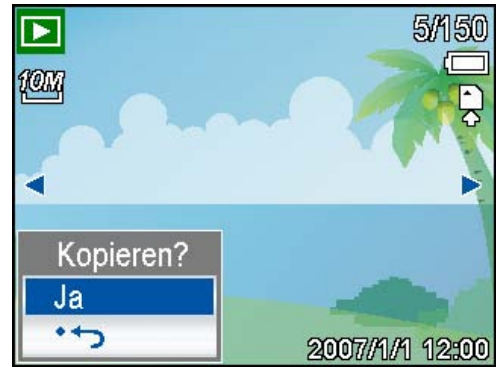

3 Drücken Sie die Taste ▲ oder ▼, um Eins auszuwählen und drücken Sie anschließend die Taste SET.

- Um alle Bilder gleichzeitig zu kopieren, wählen Sie **[Alle]**.

4 Drücken Sie die Taste ◀ oder ▶, um das Bild auszuwählen, das Sie auf eine Speicherkarte kopieren möchten.

5 Wählen Sie **[OK]** und drücken Sie die Taste SET.

- Wiederholen Sie die Schritte 5 - 6, um weitere Bilder zu kopieren.
- Drücken Sie die Taste **MENU**, um die Einstellungen abzuschließen.

DPOF-Einstellungen

Die Einstellungen des Digital Print Order Format (DPOF) ermöglicht es Ihnen, Bilder auf der Speicherkarte für den Ausdruck auszuwählen und im Voraus mit der Kamera die Anzahl der zu druckenden Kopien zu bestimmen. Dies ist ausgesprochen praktisch, um die Bilder an einen Fotoentwicklungsdienst zu schicken oder auf einem für Direktdruck geeigneten Drucker auszudrucken.

1 Schalten Sie die Kamera ein und rufen Sie den Wiedergabemodus (☞ Seite 13) auf.

2 Öffnen Sie das Menü.

- Drücken Sie die **MENU**-Taste, wählen Sie dann **DPOF** (☞) mit dem Vierwegschalter aus und drücken Sie die **SET**-Taste.

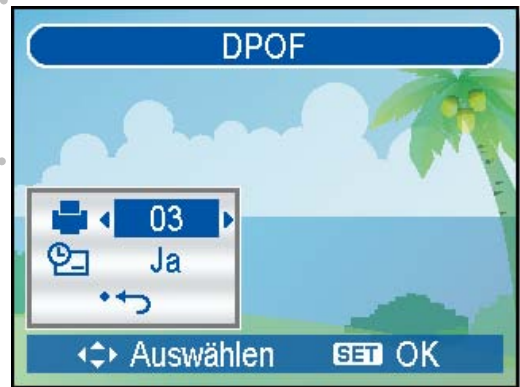

3 Drücken Sie die Taste ▲ oder ▼, um Eins auszuwählen und drücken Sie anschließend die Taste SET.

- Um die DPOF-Einstellungen für alle Bilder gleichzeitig festzulegen, wählen Sie in Schritt 3 **ALLE** und drücken die Taste **SET**.
- Um alle DPOF-Einstellungen auf die Ausgangswerte zurückzusetzen, wählen Sie in Schritt 3 **Zurücksetzen** und drücken die Taste **SET**.

4 Drücken Sie ◀ oder ▶, um das zu druckende Bild zu wählen, und wählen Sie dann die Taste SET.

5 Wählen Sie die Anzahl der Kopien.

- Drücken Sie ▲ oder ▼, um die Anzahl der Kopien einzugeben.
- Die Anzahl der Kopien kann von 0 bis 30 eingestellt werden.
- Um die DPOF-Einstellung abubrechen, stellen Sie die Anzahl der Kopien auf 0 ein.

6 Datum auf Bild einbelichten.

- Drücken Sie ▼ und drücken Sie dann ◀ oder ▶, um einen Zeitstempel für das aktuelle Bild festzulegen oder zu entfernen.
- Wiederholen Sie die Schritte 4~6, um weitere Bilder für den Ausdruck zu konfigurieren.

7 Drücken Sie ▶ und drücken die Taste SET, um die Einstellung zu übernehmen, oder drücken Sie die Taste MENU, um den Vorgang abubrechen.

8 Nachdem Sie sämtliche Einstellungen festgelegt haben, wählen Sie [☞] und drücken die SET-Taste, um die Einstellungen zu übernehmen.

Auswählen eines Startbildes

1
Schalten Sie die Kamera ein und rufen Sie den Wiedergabemodus (☞ Seite 13) auf.

2
Öffnen Sie das Menü.
• Drücken Sie die **MENU**-Taste, wählen Sie dann **Startbild** (☞) mit dem Vierwegschalter aus und drücken Sie die **SET**-Taste.

3
Drücken Sie die Taste ◀ oder ▶, um eine Option auszuwählen und drücken Sie anschließend die Taste SET.
• „Fertig“ wird angezeigt.

4
Stellen Sie die Kamera in den Konfigurationsmodus (☞ Seite 17).

5
Drücken Sie die Taste ▲ oder ▼, um Startbild (☞) auszuwählen und anschließend die Taste ▶ oder SET.

6
Drücken Sie die Taste ▲ oder ▼, um eine Option auszuwählen und drücken Sie die Taste ◀ oder SET, um die Einstellung zu übernehmen.

[Aus]: Startbild wird nicht angezeigt.

[System]: Standard-Startbild wird angezeigt.

[Mein Bild]: Das in Schritt 3 definierte Startbild wird angezeigt.

7
Drücken Sie die Taste MENU, um das Menü zu schließen.



! Achtung

- Das Startbild wird selbst dann nicht gelöscht, wenn das Originalbild gelöscht oder der Speicher formatiert wird.

Verbindungen

Bilder über ein TV-Gerät ansehen

Bilder, die auf dem Kameramonitor wiedergegeben werden, können auch auf dem Fernsehbildschirm angesehen werden.

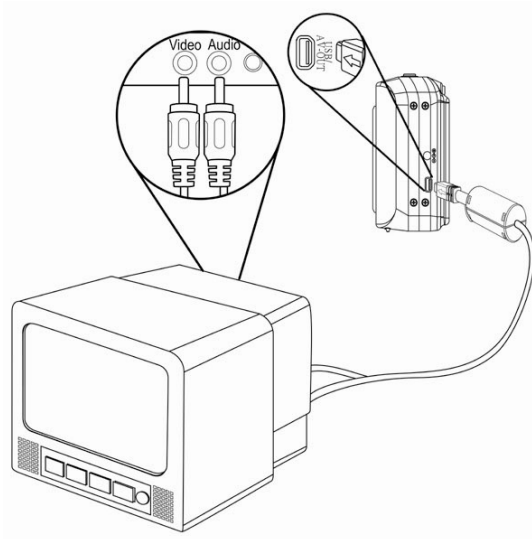

1

Verwenden Sie das mitgelieferte Audio-/Videokabel, um die Kamera an das TV-Gerät wie oben dargestellt anzuschließen (☞ Seite 18).

2

Setzen Sie das TV-Eingangssignal auf Video In. Lesen Sie das mitgelieferte Bedienungshandbuch des Fernsehgerätes, um weitere Informationen zu erhalten.

3

Alles, was auf dem LCD-Schirm normalerweise erscheint, wie Wiedergabe von Fotos und Video-Clips, Diashows und Bild-oder Video-Aufnahmen, erscheint auf dem Fernsehbildschirm.

Bilder auf einen PC laden

Es gibt zwei Arten, Dateien aus dem internen Speicher der Kamera oder SD-Karte auf einen Computer zu laden:

- durch Einlegen der SD-Karte in ein Flash-Speicherkarten-Lesegerät.
- durch Anschließen der Kamera an einen Computer Anhand des mit dem mitgelieferten USB - Kabel.

Verwendung eines Lesegeräts für Flash-Speicherkarten

1

Entnehmen Sie die Speicherkarte aus der Kamera und legen Sie diese in ein Lesegerät für SD-Karten, das an einen Computer angeschlossen ist.

2

Öffnen Sie den Arbeitsplatz im Windows Explorer und rufen Sie mit einem Doppelklick den Wechseldatenträger auf, welcher die SD-Karte darstellt.

3

Kopieren Sie die Aufnahmen von der Karte in ein Verzeichnis Ihrer Wahl auf die Festplatte.

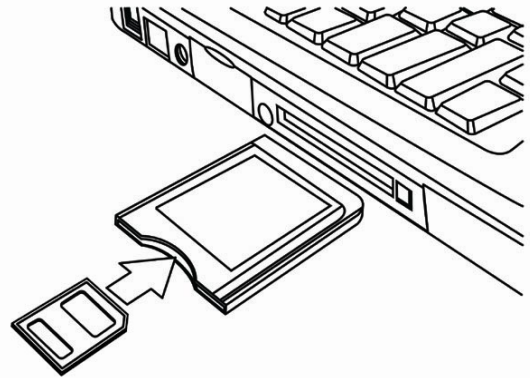

1

.....
Installieren Sie den USB-Softwaretreiber, der auf der CD-ROM mitgeliefert wurde.

2

.....
Schließen Sie das mitgelieferte USB-Kabel an den USB-Port des Computers an. Schalten sie die Kamera an.

- Der LCD-Schirm schaltet sich aus, wenn der Anschluss an den Computer erfolgreich ausgeführt wird.

3

.....
Öffnen Sie den Arbeitsplatz im Windows Explorer. Ein „Wechseldatenträger“ erscheint auf der Laufwerksliste.

4

.....
Rufen Sie das Symbol „Wechseldatenträger“ mit einem Doppelklick auf, um den Inhalt anzusehen.

- Dateien, die auf der Kamera gespeichert wurden, befinden sich im Ordner mit dem Namen „DCIM“.

Anhang

Ordner & Dateinamen

Die Digitalkamera legt auf dem internen Speicher oder der Speicherkarte automatisch eine Verzeichnisstruktur an, die verwendet wird, um Fotos, Videos und sonstige Daten zu organisieren.

Ordnerstruktur

Ordnernamen beginnen mit einer dreistelligen Nummer von 100 bis 999, gefolgt von "DICAM". Jeder Ordner kann bis zu 9999 Dateien enthalten. Werden weitere Dateien erstellt, wird automatisch ein neuer, sequenziell nummerierter Ordner angelegt.

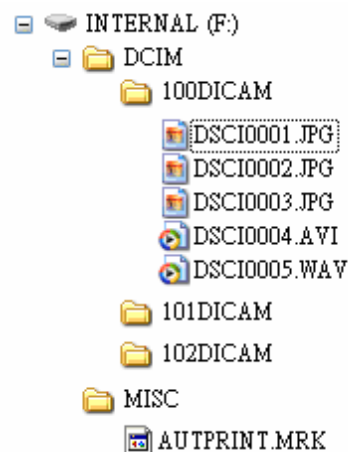

Dateibenennung

Dateinamen beginnen mit "DSCI" gefolgt von einer vierstelligen Nummer in aufsteigender Reihenfolge. Die Dateinummerierung beginnt bei 0001, wenn ein neuer Ordner erstellt wird.

Ist die höchste Ordernummer 999 bereits vorhanden und übersteigt dessen Inhalt 9999 Dateien, zeigt die Kamera die Warnmeldung "Der Ordner kann nicht erstellt werden" an. Versuchen Sie eine der folgenden Lösungsmöglichkeiten, falls dieses Problem auftritt:

- Setzen Sie die Dateinummerierung zurück und legen Sie eine neue Speicherkarte ein.
- Die Ordernummerierung und Dateinummerierung werden neu initialisiert und beginnen jeweils bei 100 und 0001.

Achtung

- Verändern Sie die Ordner- und Dateinamen auf Speicherkarten nicht mit einem Computer. Andernfalls können die darauf enthaltenen Daten unter Umständen nicht mehr mit der Digitalkamera wiedergegeben werden.

Fehlersuche

Problem	Ursache	Lösung
Strom schaltet nicht ein	Die Batterie ist falsch herum eingelegt.	Batterie in der richtigen Richtung einlegen.
	Batterien sind leer.	Batterien auswechseln.
	Die Batteriefachklappe ist offen.	Sicherstellen, dass die Batteriefachklappe vollständig geschlossen ist
Die Kamera nimmt keine Bilder auf	Der Blitz lädt	Abwarten, bis der Blitz geladen ist
	Der Speicher ist voll	Eine neue SD-Karte einlegen.
	Die SD-Karte ist nicht korrekt formatiert.	Die Karte könnte defekt sein – eine neue Karte einlegen
	Die max. Dateianzahl wurde überschritten	Die Funktion "Dateinummer-Rückstellung" einschalten und die Karte formatieren oder eine neue Karte einlegen
Das Bild wird nicht aufgenommen, wenn der Auslöser gedrückt wird	Der Blitz lädt.	Abwarten, bis der Blitz geladen ist.
	Der Speicher ist voll.	Eine neue SD-Karte einlegen
Der Blitz wird nicht ausgelöst	Die Kamera wurde während der Aufnahme bewegt.	Den Blitz auf einen Modus außer "Off" stellen
Das Bild ist undeutlich oder unscharf	Die Kamera wurde während der Aufnahme bewegt.	Die Kamera stillhalten, während das Bild aufgenommen wird.
	Das Motiv befand sich außerhalb des Einstellbereiches der Kamera.	Den Makromodus einschalten, wenn sich das Motiv im Makrobereich befindet Den Makromodus nicht verwenden, um weiter entfernte Motive zu fotografieren.
Das Bild wird nicht auf der LCD-Anzeige angezeigt	Es wurde eine SD-Karte mit nicht-DCIF-Bildern (mit einer anderen Kamera aufgenommen) eingelegt.	Diese Kamera kann keine nicht-DCIF-Bilder anzeigen.
Aufgenommene Bilder werden nicht gespeichert	Die Kamera wurde ausgeschaltet, bevor das Bild gespeichert werden konnte	Wenn die Anzeigeleuchte für niedrige Batterieladung auf der LCD-Anzeige erscheint, muss die Batterie umgehend gewechselt werden.
Es können keinen Bilder an den PC übertragen werden, nachdem das USB-Kabel angeschlossen wurde	USB-Treiber ist nicht installiert (WIN 98SE)	Den USB-Treiber installieren, bevor Sie die Kamera an einen Computer anschließen / die Kamera einschalten.
Kartenfehler	Die Speicherkarte ist möglicherweise nicht richtig formatiert.	Formatieren Sie die Speicherkarte erneut mit einem Kartenlesegerät unter Windows im FAT oder FAT16 Format.

Spezifikationen

Sensor	10.0 Megapixel CCD, Größe: 1/1,25 in.
Objektiv	Brennweite : f = 7.4 (W) ~ 22.2 (T) mm Optischer Zoom: 3X , Digitalzoom: 4X
LCD-Display	3.0" LCD, 230.000
Einstellbereich	Macro: 10 cm ~ 80 cm, normal: 80 cm ~ infinity
Blende	F/ 2.8 (W), 5.1 (T)
Auslöser	8 ~ 1/2000 Sek.
Bilddateiformat	Standbild: JPEG (EXIF 2.2 compatible), DCF compatible, Support DPOF, PictBridge, Video: AVI, Audio: WAV
Bildauflösung	Standbild: 3584 x 2688 (default), 3648 x 2432 (3:2), 3548 x 2016 (16:9), 3328 x 2496, 2560 1920, 2048 x 1536, 640 x 480 Video: 848 x 480 / 640 x 480 / 320 x 240
Motivmodus	Programm / Video / Q-Mode / Sprachaufnahme / Portrait / Landschaft / Sonnenuntergang / Gegenlicht / Nachtszene / Sport / Party / Schnee Kinder / Kerzenlicht / Feuerwerk / Nachtszene-Portrait / Hauttöne, weich / Fließendes Wasser, weich / Lebensmittel / Gebäude / Text
Empfindlichkeit	Auto / ISO 50 / ISO 100/ ISO 200 / ISO 400 / ISO 800 / ISO 1600
Weißabgleich	Auto / Tageslicht / Wolkig / Glühbirne / Fluoreszierend (H) / Fluoreszierend (L) / Benutzerdefiniert
Belichtungskompensierung	-2EV to +2EV in 1/3 step
Messung	Mehrfeldmessung / Multi/ Punkt
Bildserie	4 Bilder in einem Aufnahmevorgang
Selbstausröser	2-SEK / 10-SEK / Doppelaufnahme
Blitz	Auto-Blitz / Rote-Augen Reduzierung / Immer ein / Langzeitsynchronisation / Immer aus
Fotoeffekte	SW / Sepia / Negativ / Mosaik / Rot / Grün / Blau
Bildspeicher	Intern: 16 MB eingebetteter Flash-Speicher, Extern: SD-Karte 2GB / SDHC 4 GB (kompatibel)
TV-Ausgabe	NTSC / PAL
Stromversorgung	Lithium-Ionen-Akku (820 mAh)
Umgebungstemperatur	Betriebstemperatur : 0 bis 40 °C Lagertemperatur : -20 bis 60 °C
Mikrofon	integriert
Lautsprecher	integriert
Abmessungen	97.5 x 62.5 x 25 mm
Gewicht	Kameragehäuse ohne Batterie: ca. 140 (g)

* Diese Spezifikationen können jederzeit ohne vorherige Ankündigung geändert werden.

Kunden-Service

Informationen zu weiteren AGFAPHOTO Produkten finden Sie unter www.plawa.de.

Service & Repair Hotline (EU):

00800 75292100 (aus dem Festnetz)

Service & Support Hotline (D):

0900 1000 042 (1,49 Euro/Min. aus dem deutschen Festnetz)

Online Service / Internationaler Kontakt:

support-apdc@plawa.com

Hergestellt von:

plawa-feinwerktechnik GmbH & Co. KG

Bleichereistr. 18

73066 Uhingen

Deutschland

AGFAPHOTO wird unter Lizenz von Agfa-Gevaert NV & Co. KG genutzt. Die Firma Agfa-Gevaert NV & Co. KG stellt dieses Produkt nicht her und deckt weder die Produktgarantie noch den entsprechenden Support ab. Wenn Sie Informationen zum Kundendienst, zum Support oder zur Garantie benötigen, wenden Sie sich bitte an den Händler oder den Hersteller. Kontakt: AgfaPhoto Holding GmbH, www.agfaphoto.com

Entsorgung von Elektrogeräten durch Benutzer in privaten

Haushalten in der EU



Dieses Symbol auf dem Produkt oder dessen Verpackung gibt an, dass das Produkt nicht zusammen mit dem Restmüll entsorgt werden darf. Es obliegt daher Ihrer Verantwortung, das Gerät an einer entsprechenden Stelle für die Entsorgung oder Wiederverwertung von Elektrogeräten aller Art abzugeben (z.B. ein Wertstoffhof). Die separate Sammlung und das Recyceln Ihrer alten Elektrogeräte zum Zeitpunkt ihrer Entsorgung trägt zum Schutz der Umwelt bei und gewährleistet, dass die Geräte auf eine Art und Weise recycelt werden, die keine Gefährdung für die Gesundheit des Menschen und der Umwelt darstellt. Weitere Auskünfte darüber, wo alte Elektrogeräte zum Recyceln abgeben können, erhalten Sie bei den örtlichen Behörden, Wertstoffhöfen oder dort, wo Sie das Gerät erworben haben.

Konformitätserklärung

Hiermit erklären wir, dass das Produkt mit der Bezeichnung: AGFAPHOTO DC-1338i getestet wurde und die Anforderungen der EMC-Richtlinie 2004/108/EC des Rates zur Angleichung der Rechtsvorschriften der Mitgliedstaaten erfüllt. Bei der Bewertung der elektromagnetischen Verträglichkeit kamen folgende Normen zur Anwendung:

EN 55022:2006, Class B	EN 55024:1998+A1:2001+A2:2003
IEC 61000-3-2:2005	IEC 61000-4-2:2001
IEC 61000-3-3:2005	IEC 61000-4-3:2006
	IEC 61000-4.4: 2004
	IEC 61000-4-5:2005
	IEC 61000-4-6:2006
	IEC 61000-4-8:2001
	IEC 61000-4-11:2004

Das Gerät trägt das CE Logo

FCC-Compliance and Hinweise

Dieses Gerät entspricht den Anforderungen des Teils 15 der FCC-Richtlinien. Der Betrieb hängt von den beiden folgenden Bedingungen ab: 1.) darf dieses Gerät keine schädlichen Störungen hervorrufen und 2.) muss dieses Gerät sämtliche empfangenen Störungen aufnehmen, einschließlich jenen, die seinen Betrieb beeinträchtigen.

Diese Ausrüstung wurde geprüft und entspricht den Anforderungen von Geräten der Klasse B gemäß Teil 15 der FCC-Richtlinien. Diese Anforderungen sind so ausgelegt, dass ein angemessener Schutz gegen schädliche Störungen bei Heimanwendungen gewährleistet ist. Diese Ausrüstung erzeugt, verwendet und kann Hochfrequenzstrom ausstrahlen. Wird sie nicht gemäß den Anweisungen installiert und verwendet, kann dies zu schädlichen Störungen im Funkverkehr führen. Es gibt jedoch dennoch keine Garantie dafür, dass bei bestimmten Anwendungen keine Störungen erzeugt werden. Sollte es durch diese Ausrüstung zu schädlichen Störungen beim Radio- und Fernsehempfang kommen (man kann dies durch Ein- und Ausschalten der Kamera feststellen), sollte der Anwender diese Störungen durch eine oder mehrere der folgenden Maßnahmen beseitigen.

- Die Empfangsantenne neu ausrichten oder an einem anderen Ort anbringen.
- Den Abstand zwischen Ausrüstung und Empfänger vergrößern.
- Die Ausrüstung an eine andere Steckdose in einem anderen Stromkreis als der Empfänger anschließen.
- An den Vertragshändler oder einen erfahrenen Radio-/Fernsehtechniker wenden.

Jegliche Änderungen oder Maßnahmen, die nicht ausdrücklich von der für die Compliance verantwortliche Stelle genehmigt wurden, können dem Benutzer die Benutzerrechte nehmen. Wurden abgeschirmte Schnittstellenkabel mit dem Produkt geliefert oder wurde auf die Verwendung von bestimmten zusätzlichen Komponenten oder Zubehör bei der Installation des Produkts hingewiesen, müssen diese verwendet werden, um die Compliance mit den FCC-Richtlinien zu gewährleisten.