Le agradecemos que haya optado por comprar una cámara digital AGFAPHOTO. Lea detenidamente el presente manual de instrucciones a fin de utilizar el producto correctamente. Una vez leído, conserve el manual de instrucciones en un lugar seguro para poder efectuar cualquier consulta posterior.

Información de seguridad

- No apunte la cámara directamente al sol o a otra fuente de luz intensa que pudiera dañar la vista.
- No trate de abrir la carcasa de la cámara ni modificar la cámara de modo alguno. Los componentes internos de alto voltaje generan un riesgo de descarga eléctrica al quedar expuestos. El mantenimiento y la reparación deben ser llevados a cabo solamente por proveedores de servicio autorizados.
- No dispare el flash muy cerca de los ojos de animales o humanos, especialmente niños pequeños. Puede dañar la vista. En particular, permanezca por lo menos a un metro de los niños cuando utilice el flash.
- Mantenga la cámara lejos del agua u otros líquidos. No utilice la cámara con las manos mojadas. No utilice la cámara bajo la lluvia o nieve. La humedad genera el peligro de incendio y descarga eléctrica.
- Mantenga la cámara y sus accesorios fuera del alcance de niños y animales, para evitar accidentes y dañar la cámara.
- Si nota humo o un olor extraño proveniente de la cámara, desconecte la alimentación de inmediato. Lleve la cámara al proveedor de servicios autorizado más cercano para repararla. No intente reparar la cámara por su cuenta.
- Utilice solamente los accesorios de alimentación recomendados. La utilización de fuentes de alimentación no recomendadas expresamente para este equipo puede producir un sobrecalentamiento, distorsión del equipo, fuego, descarga eléctrica u otros riesgos.

Declaración de rechazo de responsabilidad

Más allá de la declaración de vigencia por la Ley de Responsabilidad por Productos, no asumimos ninguna responsabilidad por daños generados al usuario o a terceros debido a la manipulación indebida del producto o de uno de sus accesorios, ni tampoco debido a su uso. Nos reservamos el derecho a efectuar modificaciones en el producto y sus accesorios sin previo aviso.

¡Advertencia! No intente en ningún caso abrir la cámara ni desarmar sus componentes. Al hacerlo, perdería todos sus derechos a prestación de garantía. Cambie la batería sólo por una del mismo tipo o de otro tipo autorizado del fabricante. Las baterías usadas se deberán eliminar según las indicaciones del fabricante y las normas locales.

Índice

USAR ESTE MENÚ	1	CONFIGURAR EL TAMAÑO DE LA PELÍCULA	30
CONTENIDO	2	GRABACIÓN DE VOZ	31
PARTES DE LA CÁMARA	3	REPRODUCIR SONIDOS	31
CÓMO INSTALAR LAS BATERÍAS	5	GRABAR UNA NOTA DE VOZ	32
INDICADOR DE BATERÍA DESCARGADA	5	REPRODUCIR UN MEMORÁNDUM DE VOZ	32
CARGAR LA BATERÍA	6	CONFIGURAR LA MEDICIÓN	33
CÓMO UTILIZAR LA TARJETA DE MEMORIA	7	COMO FIJAR EL BALANCE DE BLANCO	33
ACERCA DE LA MEMORIA DE LA CÁMARA	7	CONFIGURAR ISO	34
PROTOCOLO DCF	7	FIJAR LA EXPOSICIÓN	34
CONFIGURAR EL IDIOMA DE VISUALIZACIÓN, LA		ESTABLECER LA FUNCIÓN AEB	34
FECHA Y LA HORA	8	ESTABLECER EL REALCE	34
CÓMO FIJAR EL IDIOMA	8	CONFIGURAR LA NITIDEZ	35
CÓMO FIJAR LA FECHA Y LA HORA	8	CONFIGURAR EL EFECTO FOTOGRÁFICO	35
USO DEL MONITOR LCD	10	CONFIGURAR LA IMPRESIÓN DE FECHA	35
EN GRABACIÓN	10	CONFIGURACIÓN DEL RASTREO DE ROSTRO	36
EN REPRODUCCIÓN	11	CÓMO CONFIGURAR EL MARCO PARA FOTO	36
CAMBIAR LA PANTALLA	12	ILUMINACIÓN DEL ENFOQUE AUTOMÁTICO	36
ENCENDER Y APAGAR LA CÁMARA	13	REPRODUCCIÓN DE IMÁGENES	37
FUNCIÓN DE AHORRO DE ENERGÍA	13	REPRODUCIR CLIPS DE PELÍCULA	37
CAMBIAR DE MODO	14	AUMENTAR IMÁGENES FIJAS	38
CAMBIAR ENTRE EL MODO GRABAR Y EL MODO		CÓMO UTILIZAR LAS MINIATURAS	39
REPRODUCIR	14	REPRODUCIR DIAPOSITIVAS	39
SELECCIONAR EL MODO GRABAR	14	ELIMINAR ARCHIVOS	40
SELECCIONAR EL MODO ASM	16	CÓMO ELIMINAR UN ÚNICO ARCHIVO	40
USO DE LOS MENÚS	17	ELIMINAR VARIOS ARCHIVOS	41
MENÚ DE GRABACIÓN	17	BORRAR TODOS LOS ARCHIVOS	41
MENÚ DE CONFIGURACIÓN	18	PROTEGER INDIVIDUAL LOS CHIVOS	42
GRABACIÓN DE IMÁGENES FIJAS	21	PROTEGER TODO LOS CHIVOS	42
USAR EL MODO Q	22	PROTEGER VARIOS ARCHIVOS	43
CONFIGURAR LA RESOLUCIÓN Y LA CALIDAD	23	EDITAR IMÁGENES	44
USO DE LA FUNCIÓN ZOOM	24	ROTAR IMÁGENES FIJAS	44
CÓMO UTILIZAR EL FLASH	25	CAMBIAR EL TAMAÑO DE IMAGEN	44
CÓMO UTILIZAR EL MODO MACRO	26	CONFIGURAR EL EFECTO FOTOGRÁFICO	45
USO DEL TEMPORIZADOR Y LA RÁFAGA	27	CÓMO ELEGIR UN MARCO PARA FOTO	45
USAR LA PRIORIDAD A LA APERTURA	28	COPIAR ARCHIVOS	46
USAR LA PRIORIDAD AL OBTURADOR	28	CONFIGURACIÓN DE DPOF	47
USAR LA EXPOSICIÓN MANUAL	29	ELEGIR LA IMAGEN DE INICIO	48
CONFIGURACIÓN ESTABILIZADOR	29	CÓMO VER LAS IMÁGENES EN LA TV	49
CÓMO GRABAR CLIPS DE AUDIO	30	CÓMO DESCARGAR LAS IMÁGENES AL	

ORDENADOR	50
CÓMO UTILIZAR EL LECTOR DE TARJETA DE MEMORIA FLASH	50
CÓMO CONECTAR LA CÁMARA AL ORDENADOR A TRAVÉS DE UN CABLE USB	50
ACERCA DEL NOMBRE DE ARCHIVOS Y CARPETAS	51
ESTRUCTURA DE CARPETAS	51
NOMBRE DE LOS ARCHIVOS	51
DETECCIÓN Y SOLUCIÓN DE PROBLEMAS	52
ENPECIFICACIONES	53
LISTA DE FUNCIONES DISPONIBLES	55
ATENCIÓN AL CLIENTE	61
ELIMINACIÓN DE RESIDUOS DE APARATOS ELÉCTRICOS Y ELECTRÓNICOS POR PARTE DE LOS USUARIOS DOMÉSTICOS EN LA UNIÓN EUROPEA	62
ADHESIÓN A LAS NORMAS DE LA FCC Y RECOMENDACIONES	62

Procedimientos iniciales

Usar este menú

Procedimientos iniciales

Esta sección contiene información que debería conocer antes de utilizar esta cámara.

Funcionamiento básico

En esta sección se explican todas las funciones de grabación de esta cámara.

Grabación básica

En esta sección se explica como grabar imágenes estáticas, películas y archivos de audio.

Otras funciones de grabación

En esta sección se explica cómo tomar fotografías y grabar vídeos y archivos audio.

Reproducir

En esta sección se explican las funciones de reproducción, eliminación y edición de imágenes estáticas, películas y archivos de audio.





Realizar las conexiones

En esta sección se explica cómo conectar esta cámara a su PC o a un televisor.

Apéndice

En esta sección se describen la solución de problemas y las especificaciones de la cámara.

A continuación se explican los significados de los símbolos utilizados en este manual del usuario:

 PRECAUCIÓN 	Este símbolo indica avisos que se deben leer antes de utilizar estas funciones.
 Truco 	Este símbolo indica información útil cuando se utiliza la cámara.
	Este símbolo indica la página de referencia.

Contenido



AGFAPHOTO DC-8338i

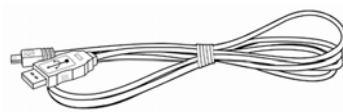

Cable USB

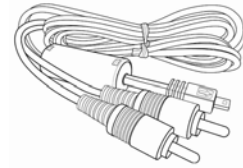

Cable de salida vídeo

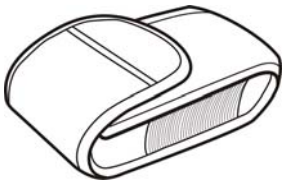

Estuche blando



Correa

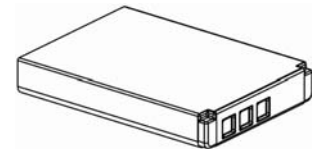

Batería de litio-ión
recargable

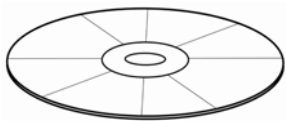

CD-ROM de instalación de
software

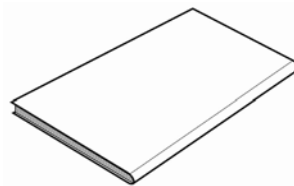

Guía de inicio rápido

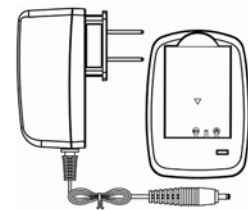

Adaptador y cargador de la
batería

! PRECAUCIÓN

- Los accesorios reales pueden ser diferentes.
- Tenga en cuenta que la forma del enchufe del cargador depende de región en la que adquirió la cámara.
- No balancee la cámara por la correa cuando la transporte.

Partes de la cámara

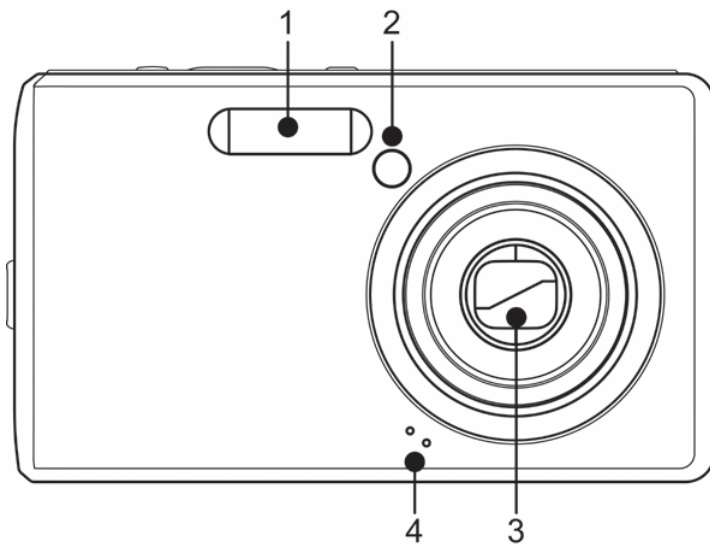

1. Flash (👉 página 25)
2. Luz del disparador automático
3. Lente
4. Micrófono

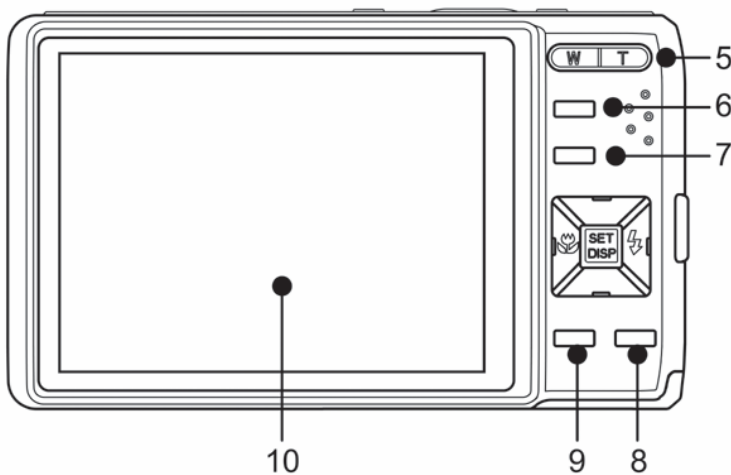

5. Zoom Button (👉 página 24):
 - Botón zoom-alejar (👉 página 39)
 - Botón zoom-acercar (👉 página 38)
6. Botón del modo reproducción (👉 página 14)
7. Botón MENU (👉 página 17)
8. Botón de modo de la cámara (👉 página 14)
9. Botón ASM (👉 página 16)
 - Botón Borrar (👉 página 40)
10. Pantalla LCD (👉 página 10)
11. Botón Flash (👉 página 25)
12. Botón DISP/SET (👉 página 12)
13. Botón Macro (👉 página 26)

Utilice el control de cuatro direcciones

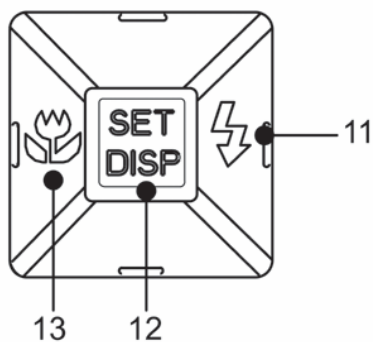

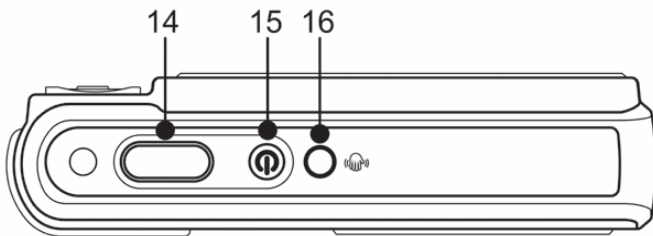

- 14. Botón del obturador (☞ página 21, 30)
- 15. Botón de encendido/ POWER (☞ página 13)
- 16. Estabilizador

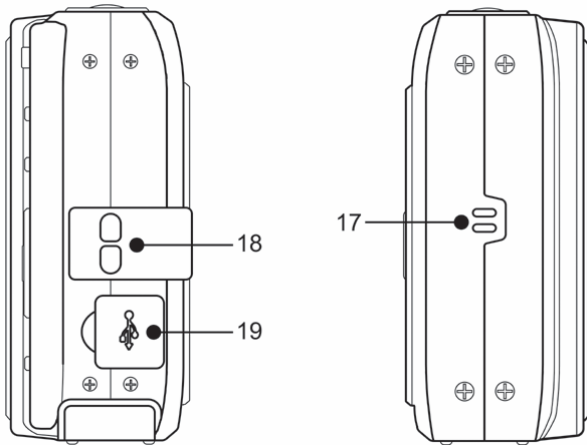

- 17. Altavoces
- 18. Montaje de la correa
- 19. Puerto USB / Terminal salida vídeo (☞ página 20, 50)

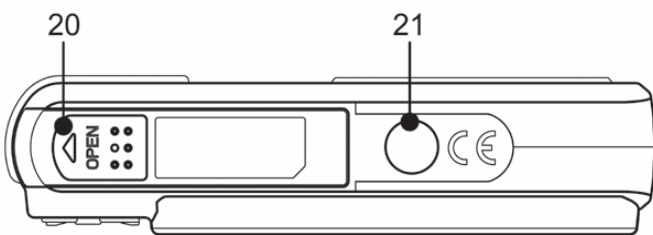

- 20. Tapa de la batería (☞ página 5)
- 21. Soporte del tripode

Cómo instalar las baterías

La cámara se alimenta a través de una batería de litio-ión recargable (mínimo 820 mAh).

1

Abra la tapa de las baterías.

- Desplace la tapa de las pilas en la dirección que indica la flecha.

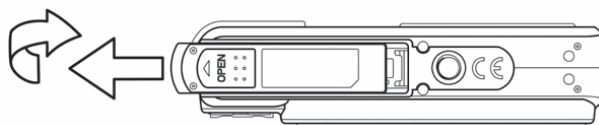

2

Inserte las pilas.

- Coloque la batería con el terminal mirando hacia la parte interior de la cámara.

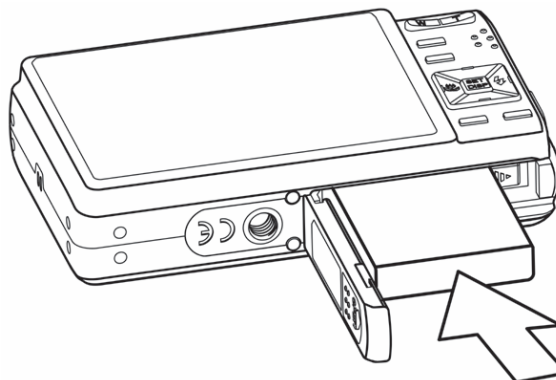

3

Cierre la tapa de las baterías.

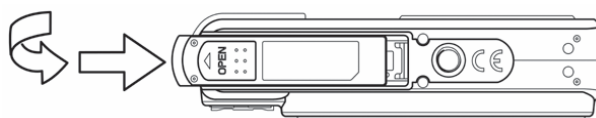

Indicador de batería descargada

Aparecerá un indicador de baterías descargadas en la pantalla LCD cuando las baterías estén casi vacías. Las baterías deberían reemplazarse sin demora cuando aparece la indicación de baterías bajas.

Cargar la batería

La batería no viene cargada al adquirir la cámara. Cárguela antes de utilizarla.

1

Coloque la batería en el cargador con la etiqueta mirando hacia arriba.

2

Conecte el adaptador de CA al cargador y, a continuación, enchúfelo a una toma de corriente.

- La luz del cargador se enciende en rojo y la batería comenzará a cargarse. Cuando la batería esté completamente cargada, la luz cambiará a verde.

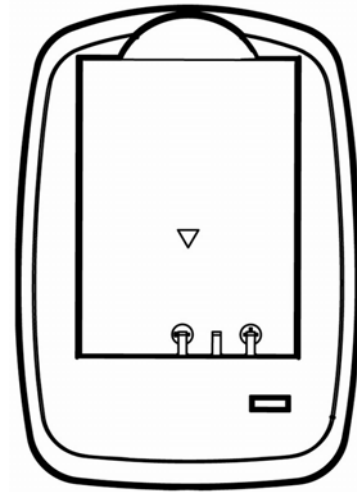

! PRECAUCIÓN

- Existe riesgo de explosión si la batería es remplazada usando un tipo de batería incorrecto. Deseche las baterías usadas según las instrucciones.
- Asegúrese de apagar la cámara antes de insertar o quitar las pilas.
- Retire las baterías de la cámara si no piensa utilizarla durante un prolongado período de tiempo.
- El cuerpo de la cámara se calentará después de un uso prolongado. Esto es normal.
- Utilice sólo baterías especiales recargables litio-ión para alimentar la cámara.
- El tiempo normal de recarga es 230 minutos aproximadamente y varía en función de las condiciones y capacidad de recarga de la batería.

Cómo utilizar la tarjeta de memoria

Puede utilizar una **Tarjeta SD** en esta cámara digital. La ranura de la tarjeta de memoria se encuentra junto cerca de la tapa de las baterías, junto al compartimento.

1

Asegúrese de que la cámara está apagada.

- Desplace la tapa de las pilas en la dirección que indica la flecha.

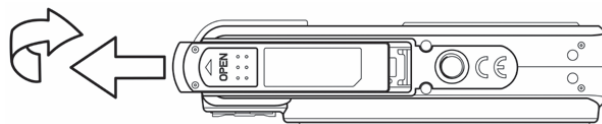

2

Inserte la tarjeta.

Inserte la tarjeta de forma que la etiqueta mire hacia arriba y la flecha apunte hacia abajo.

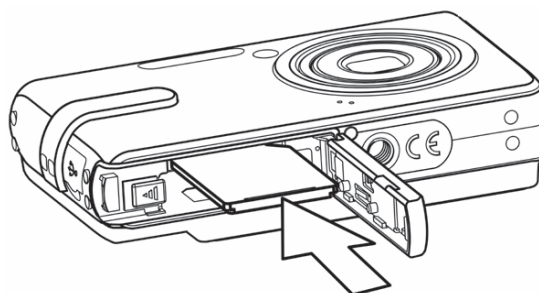

?

Truco

- Para retirar la tarjeta de memoria, presione con cuidado el extremo de la tarjeta para liberarla. Saque completamente la tarjeta y cierre el compartimento de las baterías.

3

Cierre la tapa de las baterías.

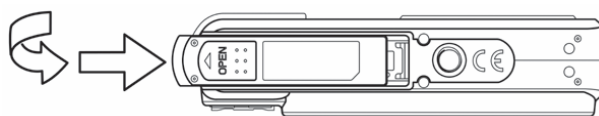

!

PRECAUCIÓN

- Si inserta o retira la tarjeta mientras la cámara está encendida, dicha tarjeta o los datos pueden resultar dañados.
- No toque los terminales de conexión situados en la parte posterior de la tarjeta.

Acerca de la memoria de la cámara

La cámara digital cuenta con una memoria interna. Si no se instala una tarjeta en la cámara, todas las fotos y los clips de vídeo grabados por la cámara se almacenarán en la memoria interna. Si se inserta una tarjeta de memoria, las imágenes y clips de vídeo se almacenarán en la tarjeta de memoria.

Protocolo DCF

El protocolo DCF define el formato para los datos de archivos de imágenes así como la estructura del directorio para la tarjeta de memoria. Las fotos tomadas por una cámara DCF se pueden ver en otras cámaras compatibles con el sistema DCF de otros fabricantes.

Configurar el idioma de visualización, la fecha y la hora

Cuando utilice la cámara por primera vez después de comprarla, asegúrese de seleccionar el idioma que desee y establecer la fecha y la hora antes de utilizarla.

Cómo fijar el idioma

- 1 Encienda la cámara y seleccione Setup Menu (Menú de configuración) (👉 página 18).

- 2 Seleccione [🔧 Idioma].
 - Pulse ▲ o ▼ para seleccionar Idioma (🔧) o el botón SET para mostrar el submenú.



- 3 Seleccione un idioma.
 - Pulse ▲ o ▼ para seleccionar un idioma, y después ◀ o el botón SET para aplicar las modificaciones.

- 4 Pulse el botón MENU para cerrar el menú.

Cómo fijar la fecha y la hora

- 1 Encienda la cámara y seleccione Setup Menu (Menú de configuración) (👉 página 18).

- 2 Seleccione [📅 Fecha / hora].
 - Pulse ▲ o ▼ para seleccionar Fecha/Hora y pulse después ▶ o el botón SET para abrir la pantalla Fecha / hora.



- 3 Establezca la fecha y la hora.
 - Pulse ▲ o ▼ para cambiar el valor del campo seleccionado. Pulse ◀ o ▶ para seleccionar otro campo.



Truco

- Si deja presionado ▲ o ▼, podrá cambiar el valor rápidamente.
- Para la configuración de marca de fecha (☞ página 35).

4

Aplique la configuración.

- Después de ajustar estas opciones, pulse el botón **SET** o **MENU** para aplicar los cambios.



PRECAUCIÓN

- Si se retiran las baterías durante más de dos días, se perderá la configuración de fecha y hora. En ese caso, configure estos parámetros de nuevo.

Uso del monitor LCD

El monitor LCD se usa para componer imágenes durante la grabación. Los siguientes indicadores pueden aparecer en el monitor LCD mientras graba o reproduce imágenes.

En grabación

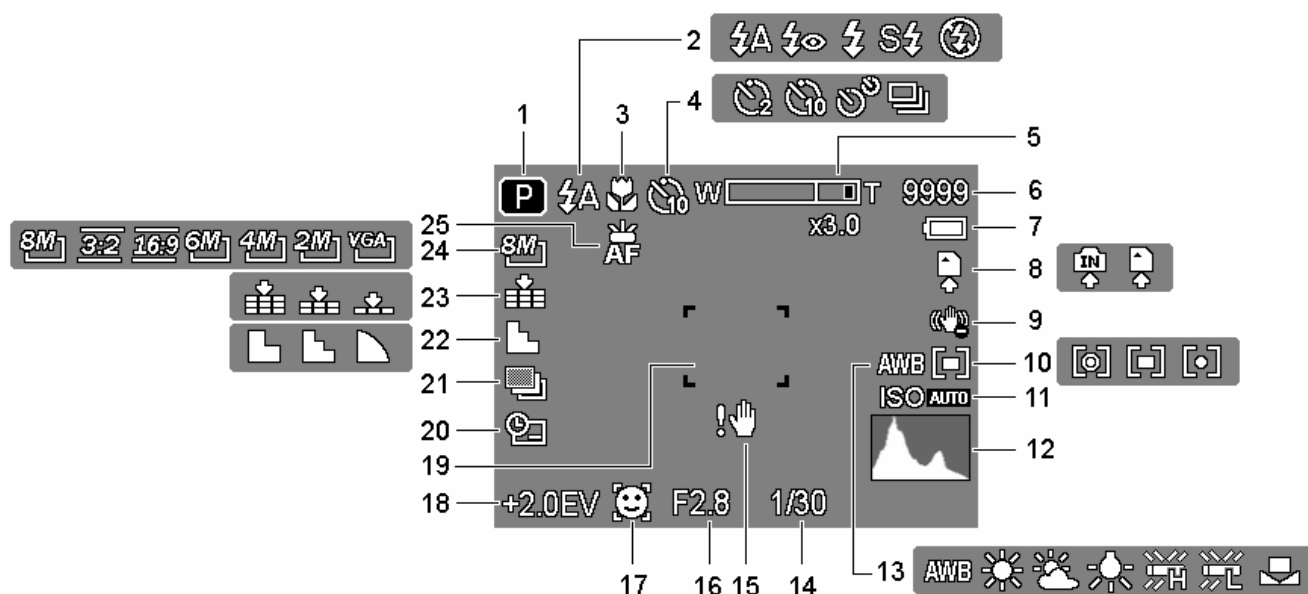

- | | | | |
|----|-------------------------------------|----|--|
| 1 | En grabación (☞ página 14) | 14 | Advertencia de desenfoque (☞ página 21) |
| 2 | Flash (☞ página 25) | 15 | Advertencia de desenfoque por movimiento (☞ página 21) |
| 3 | Macro (☞ página 26) | 16 | Valor de apertura (☞ página 21) |
| 4 | Temporizador / Ráfaga (☞ página 27) | 17 | Reconocimiento facial (☞ página 36) |
| 5 | Indicador de Zoom (☞ página 24) | 18 | Exposición (☞ página 34) |
| 6 | Disparos restantes | 19 | Área de enfoque (☞ página 21) |
| 7 | Batería (☞ página 5) | 20 | Capturar fecha y hora (☞ página 35) |
| 8 | Medio de almacenamiento | 21 | Expos. automática (☞ página 34) |
| 9 | Estabilizador | 22 | Nitidez (☞ página 35) |
| 10 | Medición (☞ página 33) | 23 | Calidad (☞ página 23) |
| 11 | ISO (☞ página 34) | 24 | Resolución (☞ página 23) |
| 12 | Histograma | 25 | Iluminación del enfoque automático (☞ página 36) |
| 13 | Balance de blanco (☞ página 33) | | |

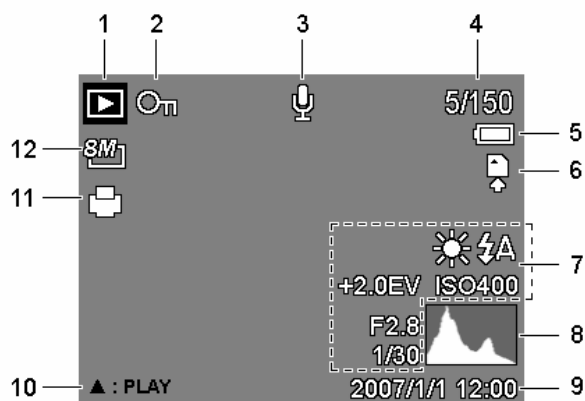

- | | | | |
|---|--------------------------------|----|---|
| 1 | En reproducción (☞ página 14) | 7 | Histograma |
| 2 | Proteger (☞ página 42) | 8 | Información de la grabación (☞ página 12) |
| 3 | Grabación de voz (☞ página 32) | 9 | Capturar fecha y hora |
| 4 | Número de archivos / Total | 10 | Reproducción (☞ página 32) |
| 5 | Batería (☞ página 5) | 11 | DPOF (☞ página 47) |
| 6 | Medio de almacenamiento | 12 | Resolución (☞ página 23) |

! PRECAUCIÓN

- Es posible que alguna información no se muestre correctamente si muestra imágenes capturadas por otro modelo de cámara.
-

Cambiar la pantalla

Pulse el botón **DISP** para cambiar al modo de pantalla siguiente en el monitor LCD, tal y como se muestra a continuación:

■ En el modo Grabación

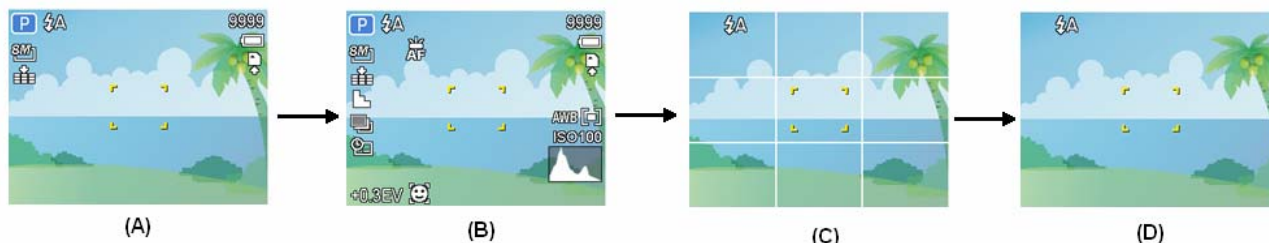

(A) OSD activado

(B) OSD completo

(C) Modo guiado

(D) OSD desactivado



Truco

- Use el modo "Línea de Guía" para componer imágenes fácilmente antes de hacer fotografías.

■ En el modo Reproducción

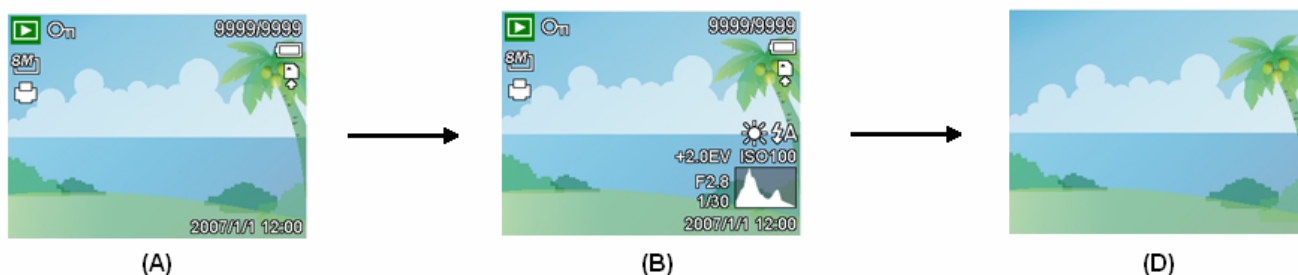

(A) OSD activado

(B) OSD completo

(D) OSD básico



PRECAUCIÓN

- Si se da alguna de las situaciones siguientes no podrá cambiar el estado de la pantalla LCD:
 - Exposición manual
 - Grabación de clips de película o archivos de audio
 - Reproducción de clips de película o archivos de audio
 - Reproducción de presentación de diapositivas
 - Visualización de miniaturas
 - Recorte de una imagen estática

Operaciones Básicas

Encender y apagar la cámara

1

Pulse el botón **POWER** (❶) para encender la cámara en modo **Record (Grabación)**.

- La alimentación se activará, el objetivo se extenderá y el indicador LED se iluminará en color verde.

También puede pulsar el botón  (❷) para encender la cámara en modo **Playback (Reproducción)**.

- La alimentación se activará y una imagen aparecerá en el monitor LCD (❸).

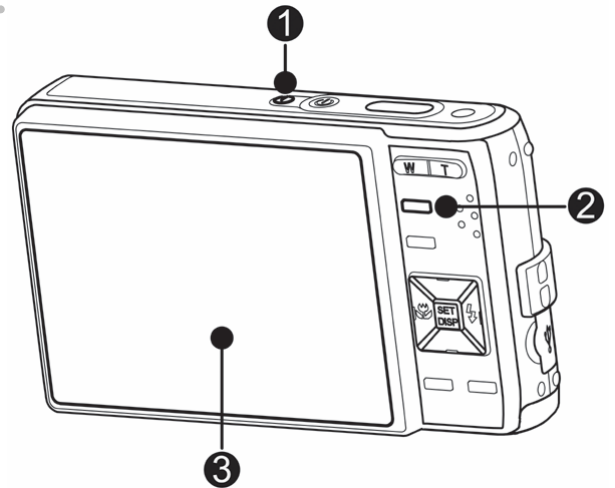



2

Presione el botón de encendido (❶) de nuevo para apagar la cámara.

- La alimentación se desactivará, el objetivo se replegará y el indicador LED se apagará.



Truco

- Puede encender la cámara sin escuchar el sonido de inicio presionando el botón **POWER** (❶) o el botón  (❷) durante más de 1, 5 segundos.
- Cambiar entre los modos de Reproducción y Grabación ( página 14).

Función de ahorro de energía

Para ahorrar la energía de las pilas, el monitor LCD se apaga automáticamente si transcurre 1 minuto si realizar ninguna operación desde que se utilizara el último control (configuración predeterminada de fábrica). Presione cualquier botón que no sea el de alimentación para encender el monitor LCD. Puede cambiar la configuración de ahorro de energía en el menú Setup (Configuración) ( página 19).

Una vez activada la función de ahorro de energía durante 1 minuto, la alimentación se desactivará completamente. Presione el botón **ENCENDIDO** (❶) o **REPRODUCIR** (❷) para restaurar la alimentación.

La función de Ahorro de energía no funciona en la siguiente situación:

- Grabación de clips de película o archivos de audio
- Reproducción de clips de película o archivos de audio
- Reproducción de presentación de diapositivas
- Si conecta la cámara a un ordenador o impresora por medio del cable USB

Cambiar de modo

En el modo GRABAR puede grabar imágenes y voces. Mediante el modo reproducir puede reproducir, eliminar o editar imágenes en el monitor LCD.

Cambiar entre el modo GRABAR y el modo REPRODUCIR

En el modo Grabación: Pulse el botón  (1) para cambiar al modo Reproducción.

En el modo Reproducción: Pulse el botón **MODE** (2) o el botón  (1) para cambiar al modo de Grabación anterior.

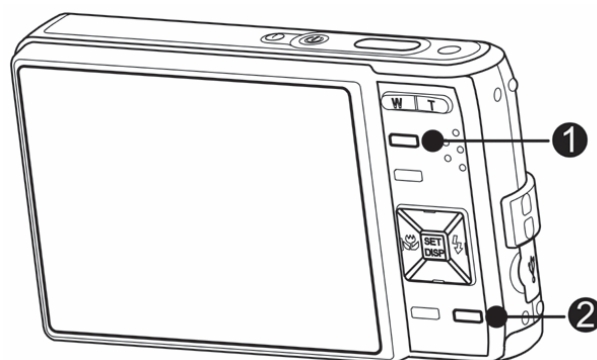

Seleccionar el modo GRABAR

1

Coloque la cámara en modo Grabación (ver página 14).

2

Inicie la paleta de modo.





- Pulse el botón **MODE** (2) para mostrara la pantalla del Modo de Escena.

3

Seleccionar un modo.

- Control de cuatro direcciones para seleccionar un modo de escena deseado y después pulse el botón **SET** para confirmar la configuración.



Pantalla	Título	Descripción
	Programa	La cámara establece la configuración adecuada en función de las condiciones de disparo.
	Película de vídeo	Permite grabar clips de película (Película de vídeo).
	Grabar voz	Permite grabar audio.
	Modo Q	Permite a los usuarios con poca experiencia capturar fotografías

Pantalla	Título	Descripción
		fácilmente.
	Retrato	Emborrona el fondo para enfocar el objeto.
	Paisaje	Utilizado para vistas escénicas.
	Puesta de sol	Mejora el tono rojo para grabar imágenes de puesta de sol.
	Contraluz	Fotografía el objeto posterior cambiando la medición.
	Escena nocturna	Dispara al objeto mientras mantiene la luz nocturna de fondo en el escenario.
	Deportes	Se utiliza para tomar imágenes fijas de movimientos rápidos.
	Fiesta	Se utiliza para bodas o fiestas en interiores.
	Nieve	Se utiliza en escenas de playa o nieve.
	Niños	Toma una imagen fija para capturar niños en movimiento.
	Velas	Para capturar los efectos de calidez de la luz que proporcionan las velas.
	Fuegos artificiales	Para tomar fotos de fuegos artificiales.
	Retrato nocturno	Se utiliza para fotografiar retratos cuando el fondo es más oscuro.
	Piel suave	Mejora el tono de la piel de forma que la piel del rostro parece más suave.
	Flujo de agua	Puede tomar imágenes con efectos tan suaves como la seda.
	Comida	Una saturación más alta hace que los alimentos resulten más apetecibles.
	Edificio	Permite resaltar los bordes del sujeto.
	Texto	Mejora el contraste en blanco y negro.

1

Establezca la cámara en el modo GRABAR.

(☞ página 14).

- No se puede cambiar al modo ASM cuando el modo Película o Grabación de voz está activo.

2

Inicie el modo ASM.

- Presione el botón ASM (❶) para cambiar entre los siguientes modos: Prioridad a la apertura, Prioridad al obturador, Exposición manual. (☞ página 28)

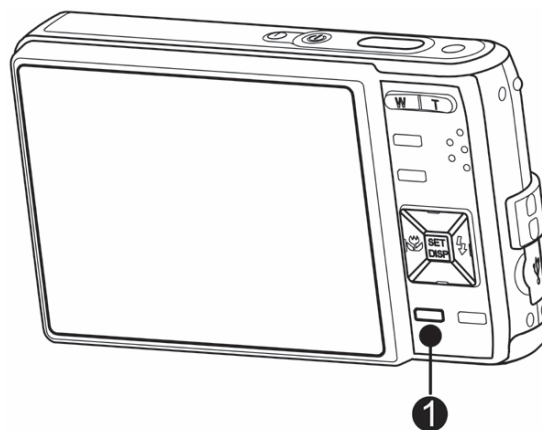

Uso de los menús

Cuando se muestra un menú, control de cuatro direcciones y el botón **SET** para realizar los cambios deseados.

Menú de Grabación

- 1 Encienda la cámara y establezca el modo GRABAR (☞ página 14).
- 2 Abra el menú REC (GRABAR).
 - Pulse el botón **MENU** (1) para mostrar el menú.
- 3 Seleccione un elemento.
 - Pulse ◀ o ▶ (2) para seleccionar un elemento de menú.
- 4 Cambie la configuración.
 - Pulse ▲ o ▼ (2) para cambiar el parámetro.
- 5 Pulse el botón **MENU** (1) o **SET** (2) para guardar las modificaciones y cierre el menú.

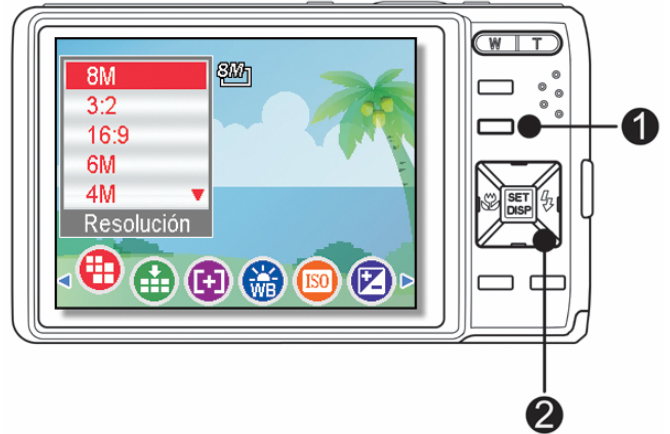

Menú Grabación (Imagen fija)

Elemento de menú	Configuración disponible	Página de referencia
Resolución	8M / 3:2 / 16:9 / 6M / 4M / 2M / VGA	23
Calidad	📄 / 📄 / 📄	23
Medición	☉ / ☐ / ☉	33
Balance de blanco	Autom. / ☀ / 🌧 / ☀ / 🌧 / 🌧 / 🌧	33
ISO	Autom. / ISO 50 / ISO 100 / ISO 200 / ISO 400 / ISO 800 / ISO 1600	34
Exposición	-2.0EV ... +2.0EV	34
Modo operat.	Desact / ⌚ / ⌚ / ⌚ / 📄	27
Exp.autom.	Desact / 📄	34
Brillo	Desact / ☐ / 📄 / 📄	34
Nitidez	📄 / 📄 / 📄	35
Efecto	Desact / B y N / Sepia / Negativo / Rojo / Verde / Azul	35
Imprimir fecha	Desact / Fecha / Fecha/Hora	35

Zoom digital	Desact / Act.	24
Reconocimiento facial	Desact / Act	36
Marco foto.	Desact / Marco 1 ~ 10	36
Iluminación enfoque auto.	Desact / Autom.	36

Menú Grabación (Película)

Elemento de menú	Configuración disponible	Página de referencia
Tam. película	16:9 / 640 / 320	30
Medición	[☉] / [■] / [•]	33
Bal. blancos	Autom. / ☀ / ☁ / ☀ / ☀ / ☀ / ☀ / ☀	33

Menú de Configuración

1

Encienda la cámara y establezca el modo **GRABAR** o **REPRODUCIR** (☞ página 14).

2

Presione el botón **MENÚ** (①) para abrir el menú **REC (GRABAR)** o **PLAY (REPRODUCIR)**.

- El menú mostrado dependerá de si se encuentra en el modo Grabación o Reproducción.



3

Abra el menú **Setup (Configuración)**.

- Pulse el control de cuatro direcciones (②) para seleccionar **Conf.** (⚙) (②) y después pulse el botón **SET** para mostrar el menú Setup.

4

Seleccione un elemento.

- Pulse ▲ o ▼ (②) para seleccionar un elemento del menú y después pulse el botón **SET** (②) para mostrar el submenú.

5

Cambie la configuración.

- Pulse ▲ o ▼ (②) para seleccionar una opción, y después ◀ o el botón **SET** (②) para aplicar las modificaciones.

6

Pulse el botón **MENU** (①) para cerrar el menú.

Lista del menú Setup (Configuración)

Elemento de menú	función																						
Sonidos	<p>[Obturador]: Activa y desactiva el sonido del obturador.</p> <p>[Sonido de]: Establece un tipo de sonido de inicio.</p> <p>[Inicio]: Activa y desactiva el sonido de la operación.</p> <p>[Volumen]: Ajusta el volumen del sonido del obturador, del sonido de inicio y del sonido del pitido y de reproducción.</p>																						
Previsualización	<p>[Desact]: La imagen capturada no se mostrará automáticamente después de disparar.</p> <p>[3 seg.]: La imagen capturada se mostrará durante 3 segundos después de disparar.</p> <p>[5 seg.]: La imagen capturada se mostrará durante 5 segundos después de disparar.</p>																						
Eco. energía	<p>[1 min.] / [3 min.] / [5 min.]: Para ahorrar energía, puede configurar su cámara para que se apague automáticamente transcurrido un periodo de tiempo.</p> <ul style="list-style-type: none"> a función de Ahorro de energía no funciona en la siguiente situación (☞ página 13). 																						
Fecha/Hora	Cómo fijar la fecha y la hora (☞ página 8).																						
Idioma	<p>Seleccione uno de los 21 idiomas disponibles para los menús en pantalla: (☞ página 8)</p> <table> <tbody> <tr> <td>[English]: English</td> <td>[繁體中文]: T. Chinese</td> </tr> <tr> <td>[Deutsch]: German</td> <td>[Español]: Spanish</td> </tr> <tr> <td>[Italiano]: Italian</td> <td>[Français]: French</td> </tr> <tr> <td>[Nederlands]: Dutch</td> <td>[Português]: Portuguese</td> </tr> <tr> <td>[Magyar]: Hungarian</td> <td>[Čestina]: Czech</td> </tr> <tr> <td>[Türk]: Turkish</td> <td>[Polski]: Polish</td> </tr> <tr> <td>[Svenska]: Swedish</td> <td>[Русский]: Russian</td> </tr> <tr> <td>[Rumänisch]: Romanian</td> <td>[Ελληνικά]: Greek</td> </tr> <tr> <td>[العربية]: Arabic</td> <td>[日本語]: Japanese</td> </tr> <tr> <td>[ไทย]: Thai</td> <td>[简体中文]: S. Chinese</td> </tr> <tr> <td>[한국어]: Korean</td> <td></td> </tr> </tbody> </table>	[English]: English	[繁體中文]: T. Chinese	[Deutsch]: German	[Español]: Spanish	[Italiano]: Italian	[Français]: French	[Nederlands]: Dutch	[Português]: Portuguese	[Magyar]: Hungarian	[Čestina]: Czech	[Türk]: Turkish	[Polski]: Polish	[Svenska]: Swedish	[Русский]: Russian	[Rumänisch]: Romanian	[Ελληνικά]: Greek	[العربية]: Arabic	[日本語]: Japanese	[ไทย]: Thai	[简体中文]: S. Chinese	[한국어]: Korean	
[English]: English	[繁體中文]: T. Chinese																						
[Deutsch]: German	[Español]: Spanish																						
[Italiano]: Italian	[Français]: French																						
[Nederlands]: Dutch	[Português]: Portuguese																						
[Magyar]: Hungarian	[Čestina]: Czech																						
[Türk]: Turkish	[Polski]: Polish																						
[Svenska]: Swedish	[Русский]: Russian																						
[Rumänisch]: Romanian	[Ελληνικά]: Greek																						
[العربية]: Arabic	[日本語]: Japanese																						
[ไทย]: Thai	[简体中文]: S. Chinese																						
[한국어]: Korean																							
N. archivo	<p>Utilice la función de Reinicio del Número de Archivo si la cámara registra un error de "No se pudo crear la carpeta" o si desea reiniciar la numeración de los archivos, por ejemplo, después de borrar todos los archivos.</p> <p>[Serie]: Almacena el último número de archivo utilizado independientemente del borrado de archivos o inserción de una tarjeta de memoria.</p> <p>[Resetear]: Reinicia el numerado de archivos cada vez que se cambia la tarjeta de memoria.</p>																						

Elemento de menú	función
	<ul style="list-style-type: none"> Reiniciar el numerado de archivos es útil para evitar el duplicado de nombres de archivo cuando se descarguen las imágenes a un ordenador (☞ página 51).
Salida TV	<p>Su cámara puede conectarse a una TV, permitiéndole previsualizar las imágenes y clips de película en la pantalla de su televisor (☞ página 49). La opción TV Out debe estar configurada a NTSC o PAL según su región..</p> <p>[NTSC]: Opción utilizada en América, Japón entre otros países. [PAL]: Opción utilizada en Europa y Oceanía otros países.</p>
USB	<p>[Ordenador] / [Impresora]: Puede configurar el modo USB para conectarse a la cámara con una impresora o un ordenador. Para más detalles. (☞ página 49).</p>
Imagen de inicio	<p>Puede elegir una imagen grabada como su imagen de inicio. (☞ página 48).</p>
Formatear	<p>Formatear la tarjeta de memoria de su cámara puede borrar permanentemente todas las imágenes.</p> <ul style="list-style-type: none"> Se mostrará el mensaje “OCUPADO...POR FAVOR, ESPERE” y la tarjeta de memoria comenzará a ser formateada.. Se mostrará el mensaje “COMPLETADO” cuando el formato haya finalizado. Todos los archivos almacenados en la tarjeta de memoria serán borrados, incluyendo aquellos que estén protegidos. Asegúrese de descargar todos los archivos importantes a su ordenador antes de formatear.
Resta. todo	<p>Puede reiniciar la configuración de menú y de botones a sus opciones predeterminadas.</p> <p>Las siguientes opciones no cambiarán después de ejecutar el comando Reset All (Restablecer todo):</p> <ul style="list-style-type: none"> Configuración de Fecha y Hora Configuración de idioma Configuración de Salida TV

Grabación

Grabación de imágenes fijas

1

Encienda la cámara y establezca el modo GRABAR (☞ 14).

2

Componga lo que desee fotografiar en el monitor.

- Apunte con el foco hacia el área (❶) que desee fotografiar.

3

Presione el botón del disparador hasta la mitad de su recorrido para enfocar la imagen.

- El área de enfoque (❶) se mostrará en color verde en el enfoque y, a continuación, se mostrarán los valores de la velocidad del obturador (❷), de apertura (❸) de ISO (❹).
- Si la velocidad de disparo es lenta o la posibilidad de que la imagen salga emborronada, aparecerá el icono de advertencia de balanceo 🖐️ en el monitor LCD. Para evitarlo, utilice un trípode para estabilizar la cámara al grabar imágenes.

4

Tomar una imagen.

- Pulse totalmente el botón de disparo para tomar una imagen.

! PRECAUCIÓN

- Asegúrese de que no bloquee la lente con los dedos o con la correa.

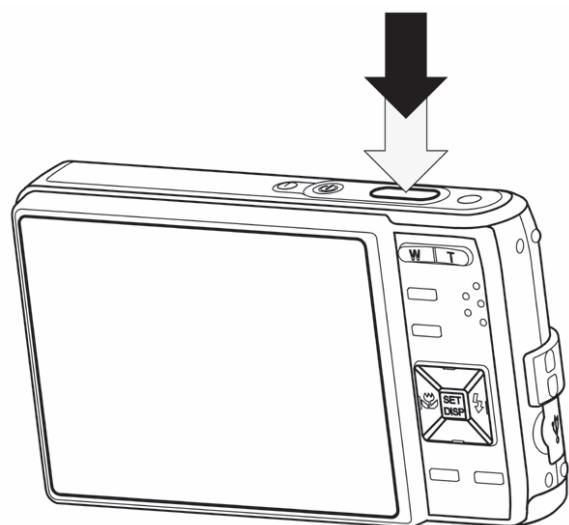
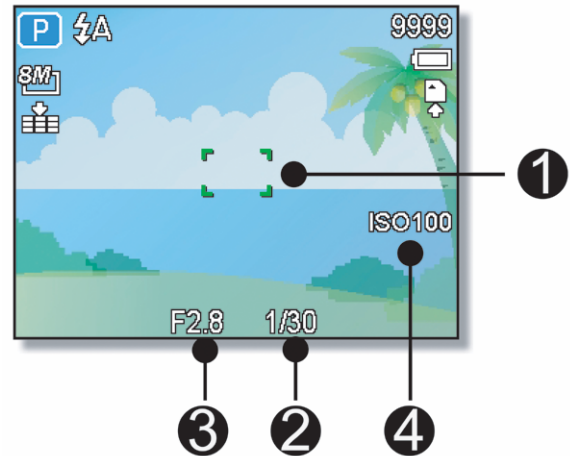

Usar el modo Q

El modo Q proporciona una interfaz simplificada de la cámara. Cuanto más grandes sean los iconos y menores controles haya más fácil será capturar fotografías en cualquier momento, especialmente para usuarios con poca experiencia o personas mayores.



Puede utilizar solamente la configuración básica en el modo Q:

Botón	Flash: Flash automático / Reducción de ojos rojos / Siempre encendido / Sincronización lenta / Siempre apagado
	Macro: Desact. / Act.
	SET/DISP: OSD activado / Modo guiado / OSD desactivado
	Estabilizador: Desact / Act.
Menú	Resolución: 8M / 3:2 / 16:9 / 6M / 4M / 2M / VGA
	Modo operat: Desact. / 2 seg. / 10 seg. / Doble / Serie
	Seg. facial: Desact / Act.
	Marco foto. : Puede seleccionar hasta 10 fotogramas
	Inicio: Desact / Act.
	Previsualización: Desact / 3 seg. / 5 seg.

El resto de la configuración no se controlará según se indica a continuación:

Configuración fija (*)	<ul style="list-style-type: none"> • Calidad Muy alta • Medición: Multi • Bal. blancos: Autom. • ISO: Autom • Exposición: Autom • Exp.autom.: Desact. • Brillo: Desact. • Nitidez: Normal • Efecto: Desact. • Imprimir fecha: Fecha/Hora • Zoom digital: Desact. • Lám.enf.auto: Desact / Autom.
Configuración de utilidad (**)	<ul style="list-style-type: none"> • Obturador • Menú Config. • Eco. energía • Fecha/Hora • Idioma • N. archivo. • Salida TV • USB • Imagen de inicio









(*)Configuración fija: las configuraciones son fijas en el modo Q.

(**)Configuración de utilidad: utiliza la misma configuración que el último modo empleado.





Configurar la resolución y la calidad

Puede seleccionar una menor resolución de imagen y calidad para disminuir el tamaño de la imagen y capturar más imágenes. Escoja una configuración adecuada según la calidad de imagen deseada y el propósito de la misma. Para obtener información detallada (👉 página 17).

Resolución

Tamaño de imagen		Tamaño de impresión	
	3264 x 2448	Impresión más grande que el tamaño A-4.	Más grande  Más pequeño
	3264 x 2176		
	3264 x 1836		
	2816 x 2112		
	2272 x 1704		
	1600 x 1200	Impresión de tarjetas postales o anexos de correo electrónico.	
	640x480		

Calidad

Compresión		Propósito	
	Muy alta	Dispara imágenes de calidad más alta.	Mayor calidad  Menor calidad
	Alta	Dispara imágenes de calidad	
	Normal	Configuración para disparar mayor número de imágenes.	

Uso de la función zoom

Su cámara posee una combinación de funciones de zoom óptico y digital que le permite acercarse a objetos lejanos o alejarse para tomar fotografías con grandes ángulos.

El zoom óptico se obtiene ajustando mecánicamente la lente de la cámara. El zoom digital aumenta o encoge la imagen utilizando un procesamiento de software.

1 Defina la configuración del zoom y apunte la cámara a lo que desea capturar.

2 Presione el botón de zoom (1) para componer la imagen.

[W]: Pulse [W] para alejar la imagen

[T] : Pulse [T] para acercar la imagen.

- Cuando se encuentre presionada la palanca de zoom, aparecerá la barra de zoom en el monitor LCD.
- Cuando el factor de zoom (2) óptico alcance su valor máximo, el zoom se detendrá temporalmente. Si pulsa de nuevo [T] la cámara pasará automáticamente a la función de zoom (3) digital y continuará acercando la imagen (si el zoom digital está activado, consulte la página).
- El zoom digital (3) no se activará en el modo de película.

3 Presione el botón Disparador para capturar una imagen.

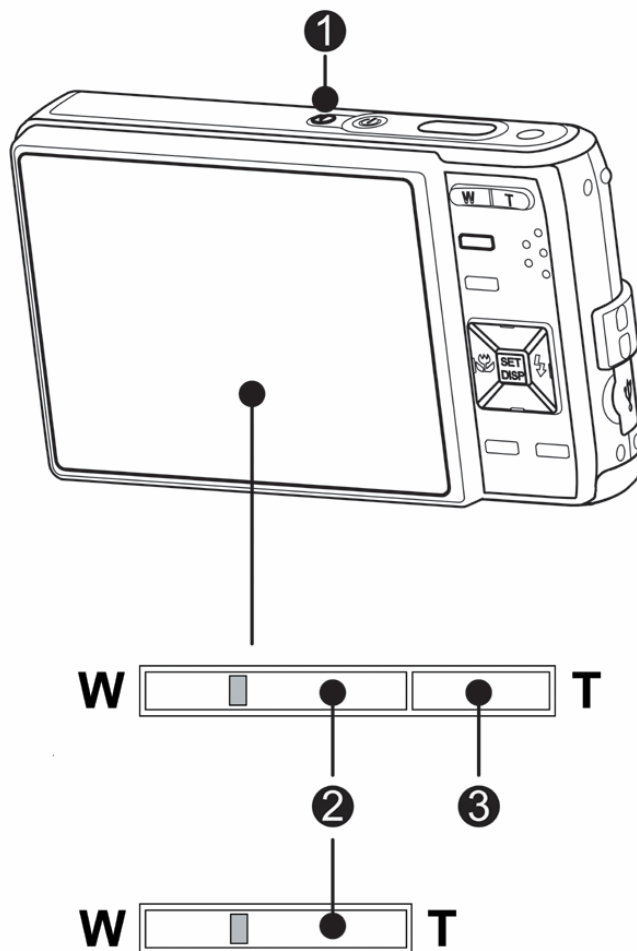

? Truco)

- El zoom digital trabaja al aumentar la parte central de una imagen a través de un proceso de interpolación de software.
- El zoom digital se usa para lograr niveles de ampliación hasta 4X.

Cómo utilizar el flash

El flash no solamente sirve para tomar fotografías cuando la luz es insuficiente, sino que también se utiliza cuando lo que desea fotografías se encuentra en una sombra o tiene luz de fondo. Si pulsa el botón de flash pasará a través de los modos de flash disponibles. El flash no se activará cuando la función de disparo continuo o de grabación de película está activa.

1

Encienda la cámara y establezca el modo GRABAR (☞ página 14).

2

Presione el botón  (1) para seleccionar el modo de flash.

- Cada vez que presione el botón del flash, el icono del flash (2) cambiará.



Flash automático:

El flash se disparará automáticamente cuando las condiciones de disparo requieran iluminación adicional



Reducción de ojos rojos:

El flash parpadeará para que los ojos del sujeto se ajusten al flash. Después se disparará de nuevo para realizar la auténtica fotografía. La cámara digital detectará el brillo del sujeto y utilizará el flash sólo si es necesario.



Siempre encendido:

El flash se disparará siempre que realice una fotografía, sin importar las condiciones de iluminación.



Sincronización lenta:

El flash se disparará cuando la velocidad de obturación sea lenta.



Siempre apagado:

El flash nunca se disparará, incluso en situaciones de oscuridad.

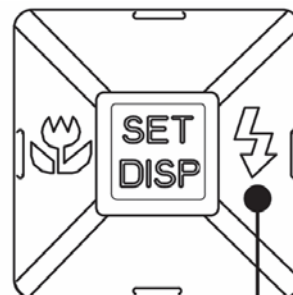

2

1



3

Presione el botón Disparador para capturar una imagen.



PRECAUCIÓN

- El tiempo de carga del flash puede ser mayor si queda poca batería.
- La configuración disponible del flash está limitada por el modo GRABAR seleccionado (☞ página 55).

Cómo utilizar el modo Macro



Su cámara está equipada con una función de macro que le permite enfocar objetos muy cercanos. En el modo macro podrá enfocar objetos a 15 cm. desde la lente cuando se encuentre en el modo de anchura máxima (alejado) y a 40 cm. en el modo de acercamiento máximo (acercado).

1

Encienda la cámara y establezca el modo GRABAR (☞ página 14).

2

Presione el botón  (❶) para entrar en el modo macro.

- Aparecerá el icono de macro () (❷) en el monitor LCD..
- Para salir del modo macro, pulse de nuevo el botón  (❶).

3

Presione el botón Disparador para capturar una imagen.

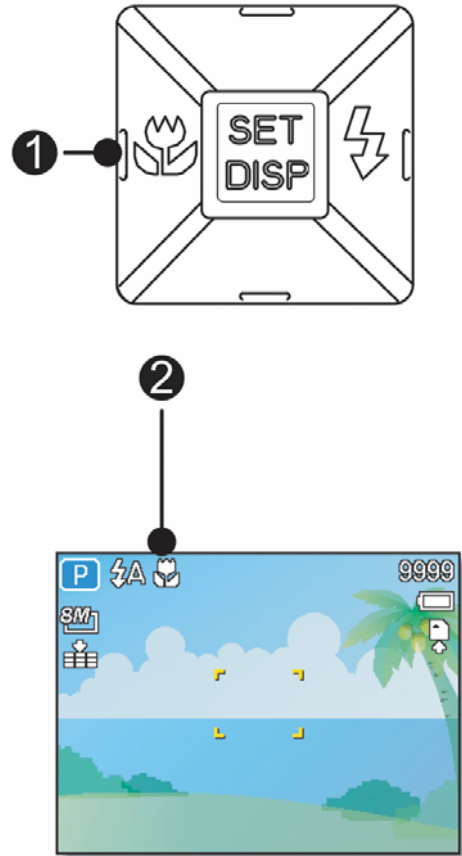

Truco

- Las distancias que se mencionan se refieren a la distancia que hay entre la superficie del lente de la cámara y el sujeto.

Utilice el temporizador para fijar un lapso entre el momento en que se presiona el obturador y el momento en que se captura la imagen. Utilice la grabación en ráfaga para tomar varias fotografías consecutivas.

1

Encienda la cámara y establezca el modo GRABAR (☞ página 14).

2

Abra el menú REC (GRABAR) (☞ página 17).

- Utilice el botón ◀ o ▶ para seleccionar [Modo operat] en el menú REC (GRABAR).

3

Cambie la configuración.

- Presione el botón ▲ o ▼ para seleccionar un modo de unidad y, a continuación, presione el botón ESTABLECER.

Desact:

Grabará una sola imagen.



2-SEG:

El disparador se retrasará 2 segundos.



10-SEG:

El disparador se retrasará 10 segundos.



Doble:

Grabará dos imágenes en un disparo después de presionar el disparador después de 10 y 12 segundos.



Serie:

Mantenga presionado el botón del disparador completamente para tomar un disparo continuo. Suelte el botón del disparador para detener el disparo.



4

Presione el botón Disparador para capturar una imagen.



Truco

- Al utilizar la función de temporizador, asegúrese de que utiliza un trípode para colocar la cámara digital en una superficie estable y nivelada..

Usar la prioridad a la apertura

En este modo, puede establecer un valor de apertura conforme a las condiciones de luminosidad. Una valor alto de apertura saca el fondo del enfoque. Si selecciona un valor bajo para la apertura el fondo se atenuará.

1 Encienda la cámara y establezca el modo Prioridad a la apertura. (☞ página 16).

2 Ajuste el valor de la apertura presionando el botón ▲ o ▼.

3 Presione el botón Disparador para capturar una imagen.

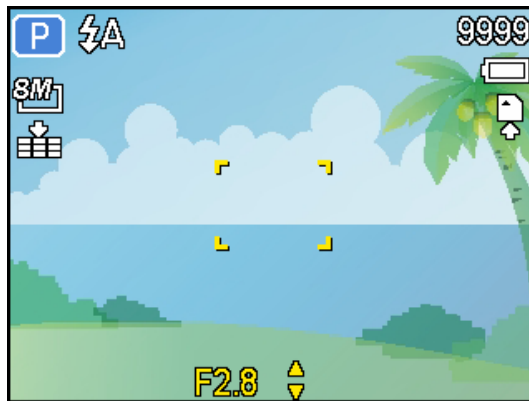

Truco

- Cuanto mayor sea el valor de la apertura menor será la abertura del objetivo, lo que impide que entre mucha luz en la cámara.

Usar la prioridad al obturador

En este modo, puede establecer una velocidad para el obturador conforme a las condiciones de luminosidad. Los valores elevados de la velocidad del obturador proporcionan mayor nitidez a la imagen tomada de un objeto en movimiento, mientras que los valores bajos de velocidad crean un efecto de estela y permiten disparar sin flash en áreas oscuras.

1 Encienda la cámara y establezca el modo Prioridad al obturador (☞ página 16).

2 Ajuste el valor de la velocidad del obturador presionando el botón ▲ o ▼.

3 Presione el botón Disparador para capturar una imagen.

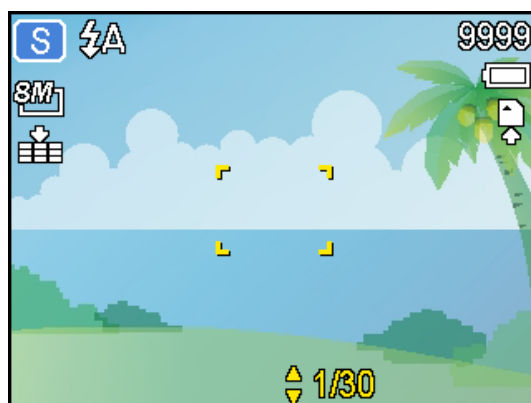

Usar la exposición manual

Puede establecer manualmente la velocidad del obturador y la apertura para lograr un efecto determinado.

1 Encienda la cámara y establezca el modo Exposición manual. (👉 página 16).

2 Utilice el botón ESTABLECER para cambiar entre el control del valor de la apertura y el control de la velocidad del disparador. Presione ▲ o ▼ para ajustar la configuración.

3 Presione el botón Disparador para capturar una imagen.

- Presione el disparador hasta la mitad de su recorrido, la diferencia entre la exposición estándar y la exposición seleccionada aparecerá en rojo.



Configuración Estabilizador

Con una mayor sensibilidad y una velocidad de obturación más rápida para dar más brillo a las fotos, evita de manera efectiva las imágenes borrosas causadas por el movimiento de la mano o por el movimiento del objetivo, con poco esfuerzo se pueden tomar buenas fotos.

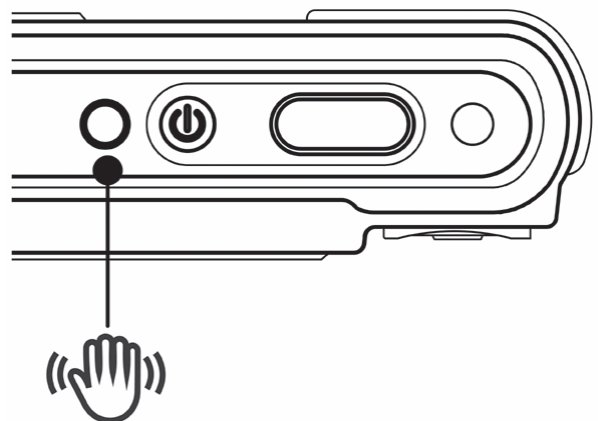

Cómo grabar clips de audio

1 Encienda la cámara y establezca el modo Película (☞ página 14).

2 Componga lo que desee fotografiar en el monitor.

- Dirija el área de enfoque (④) hacia lo que desea capturar.
- El monitor LCD mostrará el tiempo de grabación disponible (③).

3 Inicie la grabación.

- Presione el botón Disparador (①) para iniciar la grabación.
- Utilice el botón Zoom (②) para ajustar el tamaño de la imagen.
- El Balance de Blanco está configurado y bloqueado a la configuración del primer fotograma

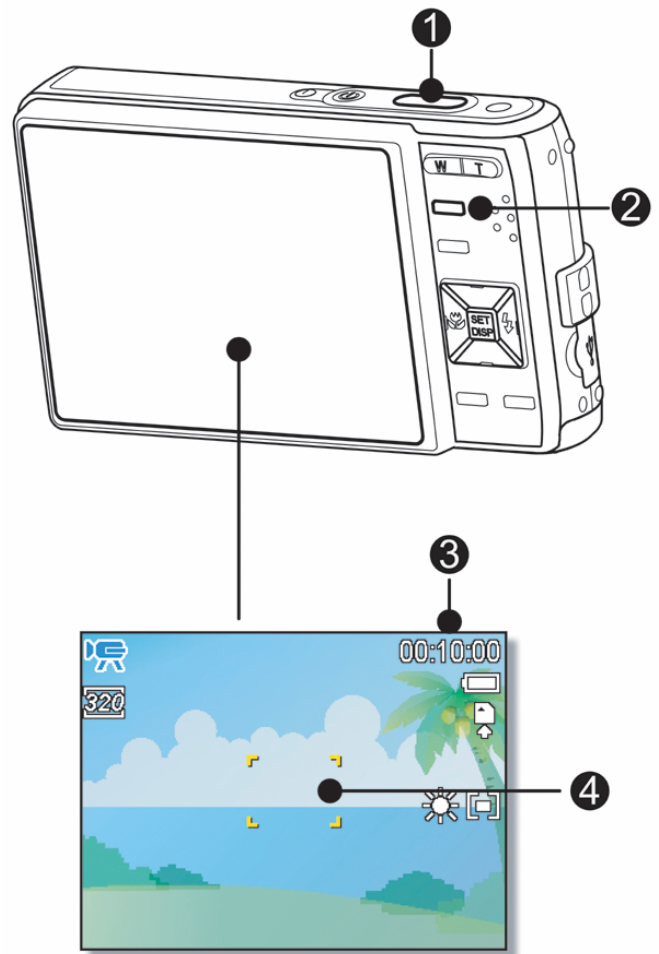

! PRECAUCIÓN

- El sonido no se puede grabar mientras presiona el botón de zoom.
- El zoom digital no se puede utilizar en el modo Película.

4 Finalice la grabación.

- Presione el obturador para comenzar a grabar.
- La cámara deja de grabar automáticamente cuando llega al límite de la capacidad de memoria.

Configurar el tamaño de la película

Tam. Película / Velocidad de fotograma

Resolución		Velocidad de fotograma	
640	640 X 480	30 fotogramas/s	Mayor calidad
320	320 X 240		↕
160	160 X 120		Menor calidad

Grabación de voz

1

Encienda la cámara y establezca el modo Grabar voz (☞ página 14).

2

Presione el botón Disparador para iniciar la grabación.

- Las voces de los clips de sonido se graban desde el micrófono (❶) de la cámara. Tenga cuidado de no tocar el micrófono cuando esté grabando

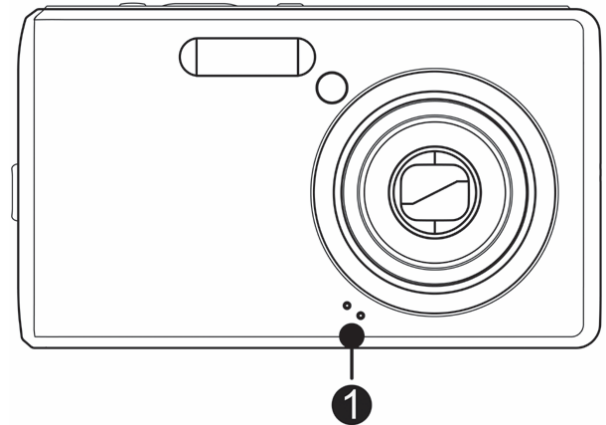

3

Presione de nuevo el botón del disparador para.

- La cámara deja de grabar automáticamente cuando llega al límite de la capacidad de memoria.

Reproducir sonidos

1

Encienda la cámara y establezca el modo REPRODUCIR (☞ página 14).

2

Pulse ◀ o ▶ para seleccionar el clip de sonido que quiera aumentar.

3

Inicie la reproducción.

- Pulse el botón ▲ para iniciar el clip de sonido.
- Pulse el botón ▼ para detener el sonido, o botón ▲ para pausarlo. Cuando el clip de sonido se encuentre en pausa, pulse de nuevo el botón ▲ para continuar.



Grabar una nota de voz

Puede añadir memorándums de voz a las imágenes después de grabarlas.

1 Encienda la cámara y establezca el modo **REPRODUCIR** (☞ página 14).

2 Pulse ◀ o ▶ para seleccionar una imagen fija que desee añadir al memorándum de voz.

- Si la imagen ya posee un memorándum asociado, aparecerá el icono  en el monitor LCD. La nueva grabación reemplazará a la anterior.

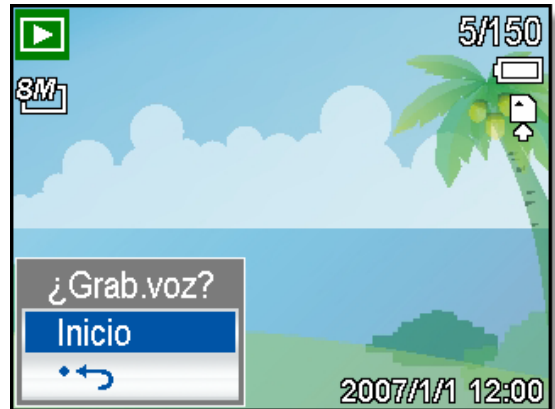

3 Abra el menú **PLAY (REPRODUCIR)**.

- Pulse el botón **MENÚ**, utilizando el control de cuatro direcciones para seleccionar **Memo. Voz** () , y pulse después el botón **SET**.

4 Pulse el botón **SET** para iniciar la grabación durante 30 segundos.

- Pulse de nuevo el botón **SET** para finalizar la grabación.

! PRECAUCIÓN

- El memorándum de voz no puede añadirse a un clip de película o a una imagen protegida.
- No podrá borrar solamente el memorándum de voz. Al borrar la imagen, el memorándum de voz también se eliminará.

Reproducir un memorándum de voz

1 Encienda la cámara y establezca el modo **REPRODUCIR** (☞ página 14).

2 Pulse ◀ o ▶ para seleccionar la imagen que posea un memorándum de voz asociado.



3 Inicie la reproducción.

- Presione ▲ para iniciar la reproducción de la nota de voz .
- Presione ▼ para detener la nota de voz. Presione ▲ para Con la nota de voz en pausa, presione. ▲ de nuevo para reanudarla.

Configurar las Funciones de Grabación





Configurar la medición

Existen tres opciones de medición diferentes disponibles en su cámara.

Opción	Descripción
	La luz se mide para toda la pantalla, pero da más importancia a los valores más cercanos al centro.
	Selecciona una exposición basándose en las lecturas de varios puntos en el área del objeto.
	Selecciona una exposición basándose en una sólo lectura tomada desde el centro de su imagen.

Como fijar el balance de blanco

Ajuste el balance de blanco para que coincida con las diferentes fuentes de luz tales como el sol y la iluminación de tungsteno (incandescente) o fluorescente.

Opción	Descripción
AUTO	Corrige el balance de blanco automáticamente. Ideal para fotografía en general.
	Ajuste para ambientes muy luminosos, o de luz natural.
	Ajuste para días nublados o de penumbra.
	Ajuste para ambientes interiores iluminados. Corrige el tono anaranjado de las bombillas domésticas. Ideal para fotos de interior con iluminadores incandescentes sin flash.
	Ajuste para iluminación fluorescente. Corrige el tono verde de la iluminación fluorescente. Ideal para fotos de interior con iluminadores incandescentes sin flash.
	Para más ajustes personales o cuando la fuente de luz no puede ser especificada.



Truco

- Dirija la cámara hacia un trozo de papel blanco u objeto similar en las condiciones de luminosidad para las que desee establecer el balance de blanco y, a continuación, pulse el botón **Disparador**.

Configurar ISO

Con la configuración inicial, la sensibilidad ISO se fija automáticamente según el brillo del objeto.

Opción	Descripción
Automático	Fija automáticamente la sensibilidad ISO.
ISO 50	Fija la sensibilidad a un equivalente de ISO 50.
ISO 100	Fija la sensibilidad a un equivalente de ISO 100.
ISO 200	Fija la sensibilidad a un equivalente de ISO 200.
ISO 400	Fija la sensibilidad a un equivalente de ISO 400.
ISO 800	Fija la sensibilidad a un equivalente de ISO 800.
ISO 1600	Fija la sensibilidad a un equivalente de ISO 1600.



Truco

- Cuanto mayor sea la velocidad ISO, más aumentará el ruido de la imagen. Para tomar imágenes nítidas, utilice una velocidad ISO tan lenta como sea posible.



Fijar la exposición

Fija manualmente el valor de exposición para compensar condiciones de iluminación inusuales como iluminación interior indirecta, fondos oscuros e iluminaciones fuertes.

Establecer la función AEB



Permite establecer la configuración de exposición automática (AEB) para disparar 3 imágenes continuas, cada una de ellas con un valor de exposición diferente: correctamente expuesta, infraexpuesta y sobreexpuesta.

Establecer el realce

Hace que el sujeto destaque de lo que le rodea. El sujeto se enfocará en tres intervalos diferentes:  /  / 

Configurar la nitidez

Puede seleccionar si desea que la imagen tenga perfiles afilados o suavizados.

Opción	Descripción
	Se enfatizan los lados de la imagen. Los lados quedarán afilados, pero puede generarse ruido en la imagen grabada.
	Los lados de la imagen quedan afilados. Adecuado para impresión.
	Los lados de la imagen se suavizan. Adecuado para editar imágenes en un PC.

Configurar el efecto fotográfico

Puede añadir efectos especiales a sus imágenes en el modo Grabación o en el modo Reproducción.

Opción	Descripción
Desact	No se añade efecto a la imagen.
Negro Y Blanco	Convierte la imagen a blanco y negro.
Sepia	La imagen grabada se almacenará con tonos sepia.
Neg. Art	Lo opuesto a lo que había en la imagen original.
Mosaico	Añade losas en mosaico a las imágenes. (Reproducción solamente)
Rojo	Aumenta el color rojo de la imagen.
Verde	Aumenta el color verde de la imagen.
Azul	Aumenta el color azul de la imagen.

Configurar la impresión de fecha

La función de Impresión de Fecha puede utilizarse para añadir una fecha a sus imágenes al tomarlas.

Opción	Descripción
Desact	No añade la fecha y hora grabadas a las imágenes impresas.
Fecha	Agregue solamente la fecha registrada a las imágenes impresas.
Fecha/Hora	Agregue la fecha registrada y mida el tiempo a las imágenes impresas.

Configuración del Rastreo de Rostro

Una vez iniciada la función de rastreo de rostro, el lente fijará el personaje principal en la foto y seguirá los movimientos. Use también la tecnología zoom digital para retraer y extraer el lente de zoom que le permite a usted convertirse en el foco del lente.



Tips

- Si al pulsar el botón de disparo a media altura se ilumina el área AF en color verde, indica que el enfoque se ha completado.
- Rastreo de rostro desarrollado por Arcsoft.
- Bajo ciertas influencias ambientales, la función de rastreo de rostro podría estar limitada.

Cómo Configurar el Marco para Foto

Usted puede añadir 10 tipos de marcos diferentes a las imágenes fijas para hacerlas más interesantes.



Tips

- Esta función sólo está disponible con imágenes fijas (excepto 3:2 y 16:9).

Iluminación del enfoque automático

La lámpara de enfoque automático permite tomar fotos bajo condiciones de poca luz.

Opción	Descripción
Desact	Desactiva la lámpara de enfoque automático durante la toma de fotos.
Autom.	La lámpara AF se enciende automáticamente cuando se presiona hasta la mitad el botón obturador en condiciones de iluminación escasa.

Reproducción

Reproducción de imágenes

1 Encienda la cámara y establezca el modo **REPRODUCIR**

(☞ página 14).

- La última imagen grabada aparecerá en el monitor LCD.
- Si no hay ninguna imagen almacenada, se mostrará el mensaje **[No image] (No hay imágenes)**.

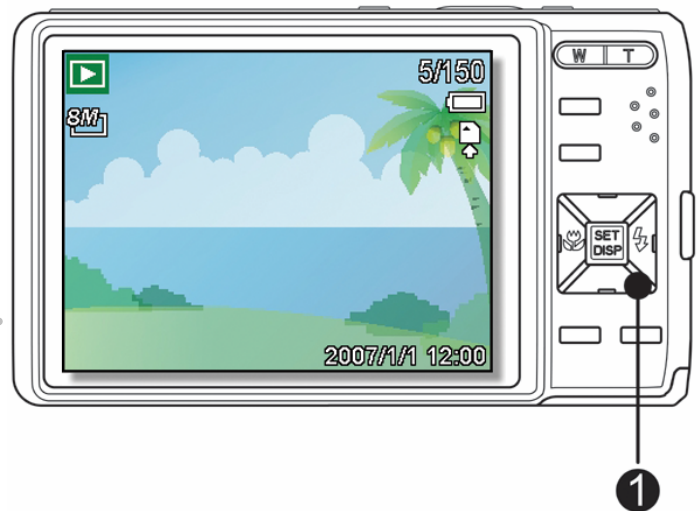

2 Presione el control de cuatro direcciones ◀ o ▶ (●).

- Pulse ◀ para reproducir la imagen anterior.
- pulse ▶ para reproducir la imagen siguiente.

? **Truco**

- Si mantiene pulsados los botones ◀ o ▶ pasarán las imágenes a gran velocidad.

Reproducir clips de película

1 Encienda la cámara y establezca el modo **REPRODUCIR** (☞ página 14).

2 Pulse ◀ o ▶ para seleccionar el clip de película que quiera aumentar.

3 Inicie la reproducción.

- Presione ▲ para iniciar la reproducción del clip de película.
- Presione ▼ para detener el clip de película. Presione ▲ para pausarla. Con el clip de película en pausa, presione ▲ de nuevo para reanudarla.

? **Truco**

- Durante la reproducción de películas, presione ▶ para avanzar rápido o ◀ para rebobinar.
- Presione el obturador para capturar la imagen del clip de película cuando esté en pausa.

1

Encienda la cámara y establezca el modo **REPRODUCIR** (☞ página 14).

2

Seleccione una imagen.

- Pulse ◀ o ▶ (Ⓢ) para seleccionar la imagen que quiera aumentar.
- Sólo se pueden ampliar y recortar las imágenes fijas.

3

Amplíe la imagen.

- Pulse **[T]** (①) para aumentar la imagen. Se mostrará la parte central de la imagen. Puede utilizar el botón (Ⓢ) de flecha para ver distintas partes de la imagen aumentada.
- Presione el botón **MENU** (②) para volver al tamaño normal.

4

Amplíe la imagen.

- Presione el botón **SET** (Ⓢ) para establecer el recorte de la imagen.

5

Guarde la imagen.

- Vuelva a presionar el botón **SET** (Ⓢ) para recortar la imagen seleccionada y guardarla como una imagen nueva.



Cómo utilizar las miniaturas

1 Encienda la cámara y establezca el modo **REPRODUCIR** (☞ página 14).

2 Pulse la palanca de zoom **[W]** para mostrar la pantalla de miniaturas.

3 Utilice control de cuatro direcciones para seleccionar la imagen deseada, y pulse **[T]** o el botón **SET** para mostrar la imagen seleccionada a pantalla



? Truco **Teleta.**

- Ee proteger o eliminar varias imágenes en miniatura consulte las páginas 41, 43

Reproducir diapositivas

1 Encienda la cámara y establezca el modo **REPRODUCIR** (☞ página 14).

2 Entre en la presentación de diapositivas.

- Pulse el botón **MENÚ** (❶), utilizando el control de cuatro direcciones (❷) para seleccionar **Diapositivas** (☞), y pulse después el botón **SET** (❷).

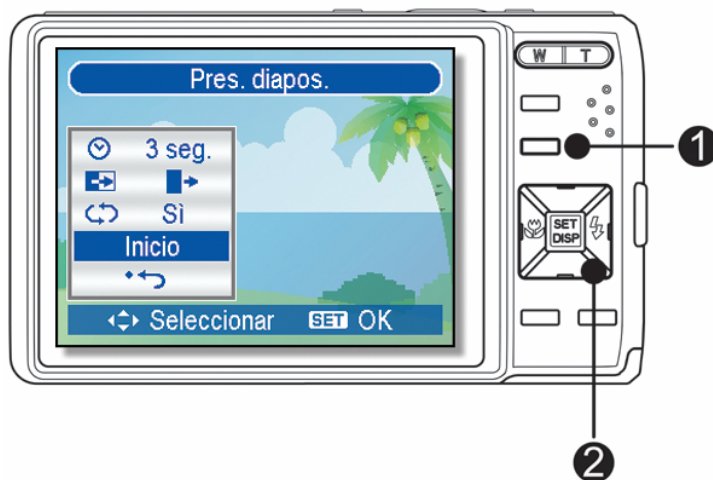

3 Cambie la configuración de la resentación de diapositivas.

- Utilice el control de cuatro direcciones (❷) para establecer el intervalo de presentación de diapositivas (⌚), el efecto (☞) y la repetición (↺).
- Puede fijar el intervalo entre 1~10 segundos.

4 Entre en la presentación de diapositivas.

- Pulse el botón **SET** (❷) para iniciar las diapositivas
- Durante la demostración, puede pulsar el botón **SET** (❷) para pausar la demostración y pulsarlo de nuevo para continuar.

Eliminar archivos

Cómo eliminar un único archivo

1 Encienda la cámara y establezca el modo REPRODUCIR (☞ página 14).

2 Abra el menú.

- Pulse el botón **MENU** (❶), y pulse después utilice el control de cuatro direcciones (❷) para seleccionar **Borrar** (🗑️) y pulse después el botón **SET**. (❸).

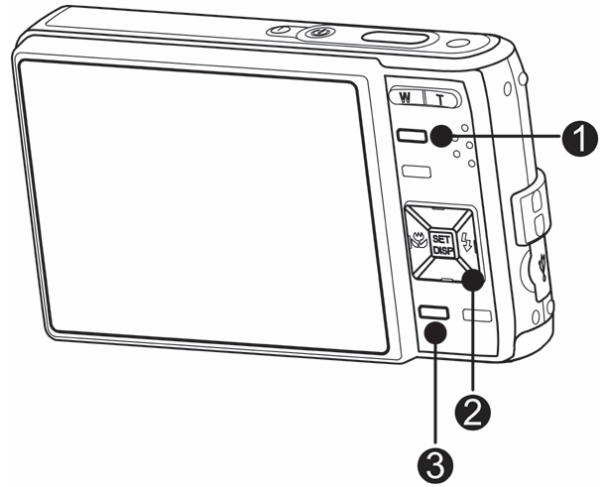

3 Pulse ▲ o ▼ (❷) para seleccionar Individual, y pulse después el botón SET(❸).

4 Pulse ◀ o ▶ (❷) para seleccionar la imagen que quiera eliminar.

5 Pulse el botón SET(❸) para borrar la imagen.

- Repita los pasos 4~5 para eliminar imágenes.

? Truco

- Para borrar rápidamente la imagen actual
 1. Seleccione la imagen que desee eliminar.
 2. Pulse el botón 🗑️ (❸) para mostrar una barra de confirmación.
 3. Pulse el botón **SET** (❷) para eliminar la imagen actual.
- Las imágenes protegidas no serán eliminadas con esta operación.

Eliminar varios archivos

1 Encienda la cámara y establezca la pantalla de miniaturas (página 39).

2 Abra el menú.

- Pulse el botón **MENU**, y pulse después ◀ o ▶ para seleccionar **Borrar** (🗑️), y pulse después el botón **SET**.



3 Presione ▲ o ▼ para elegir [Select] (Seleccionar) y, a continuación, presione el botón **ESTABLECER**.

- El marco de la imagen seleccionada se mostrará en color verde.

4 Seleccione varias imágenes.

- Utilice el control de cuatro direcciones para seleccionar la imagen.
- Presione el botón **ESTABLECER** para activar y desactivar 🗑️. Repita este paso hasta que todas las imágenes que desee eliminar se muestren con un icono 🗑️.

5 Elimine imágenes.

- Presione el botón **MENÚ**, seleccione [Yes] (Sí) y presione el botón **ESTABLECER**. Se eliminarán todas las imágenes seleccionadas.
- Para cancelar la eliminación, presione el botón **MENÚ** en este paso.

Borrar todos los archivos

1 Encienda la cámara y establezca el modo **REPRODUCIR** (página 14).

2 Abra el menú.

- Pulse el botón **MENU**, y pulse después utilice el control de cuatro direcciones (⦿) para seleccionar **Borrar** (🗑️), y pulse después el botón **SET**.
- Puede abrir el menú a pantalla completa o en miniatura.



3
Pulse ◀ o ▶ para seleccionar Todas, y pulse después el botón SET.

4
Presione el botón ESTABLECER para eliminar todas las imágenes desprotegidas.

Proteger Individual los chivos

1
Encienda la cámara y establezca el modo REPRODUCIR (☞ página 14).

2
Abra el menú.
• Pulse el botón **MENU**, y pulse después utilice el control de cuatro direcciones para seleccionar **Proteger** (⊙π).

3
Pulse ▲ o ▼ para seleccionar Individual, y pulse después el botón SET.

4
Pulse ◀ o ▶ para seleccionar la imagen que quiera proteger.

5
Pulse el botón SET para proteger e archivo.
• Cuando el archivo está bloqueado, se mostrará el icono ⊙π en el monitor LCD.
• Repita los pasos 4~5 para proteger imágenes.
• Para desbloquear el archivo, pulse el botón **SET** de nuevo en el paso 5. Desaparecerá el icono ⊙π y el archivo quedará desbloqueado.

Proteger todo los chivos

1
Encienda la cámara y establezca el modo REPRODUCIR (☞ página 14).

2
Abra el menú.
• Pulse el botón **MENU**, y pulse después utilice el control de cuatro direcciones para seleccionar **Proteger** (⊙π), y pulse después el botón **SET**.
• Puede abrir el menú a pantalla completa o en miniatura.



3

Pulse ▲ o ▼ para seleccionar **Bloquear todo**, y pulse después el botón **SET**.

- desbloquear todos los archivos a la vez , seleccionar **Desbloquear todo**, y pulse después el botón **SET**.

4

Pulse el botón **SET** para bloquear todas las imágenes.

Proteger varios archivos

1

Encienda la cámara y establezca la pantalla de miniaturas (☞ página 14).

2

Abra el menú.

- Presione el botón **MENÚ**, luego ◀ o ▶ para seleccionar **Protect** (Ⓞπ) (Proteger) y, por último, presione el botón **ESTABLECER**.

**3**

Presione ▲ o ▼ para elegir **[Select]** (Seleccionar) y, a continuación, presione el botón **ESTABLECER**.

- El marco de la imagen seleccionada se mostrará en color verde.

4

Seleccione varias imágenes.

- Utilice el control de cuatro direcciones para seleccionar la imagen.
- Presione el botón **ESTABLECER** para activar o desactivar la función Ⓞπ. Repita este paso hasta que todas las imágenes que desee proteger se muestren con el icono Ⓞπ.

5

Proteger imágenes.

- Presione el botón **MENÚ**, seleccione **[Yes]** (Sí) y presione el botón **ESTABLECER**. Se protegerán todas las imágenes seleccionadas.
- Para cancelar la protección, presione el botón **MENÚ** en este paso.

Editar imágenes

Rotar imágenes fijas

- 1 Encienda la cámara y establezca el modo REPRODUCIR (☞ página 14).
- 2 Pulse ◀ o ▶ para seleccionar la imagen que quiera rotar.
- 3 Abra el menú.
 - Pulse el botón **MENU** y utilice el control de cuatro direcciones para seleccionar la función **Rotate** (☞). Pulse después el botón **SET**.
- 4 Pulse el botón **SET** para confirmar el cambio.
 - Cada vez que presione el botón la imagen girará 90 grados en el sentido de las agujas del reloj.
- 5 Presione ▲ o ▼ para seleccionar OK (Aceptar) y, a continuación, presione el botón **ESTABLECER** para finalizar la función de rotación.



Cambiar el tamaño de imagen

- 1 Encienda la cámara y establezca el modo REPRODUCIR (☞ página 14).
- 2 Pulse ◀ o ▶ para seleccionar la imagen que quiera redimensionar.
- 3 Abra el menú.
 - Pulse el botón **MENU**, y pulse después tilice el control de cuatro direcciones para seleccionar **Redimensionar** (☞).
- 4 Pulse ▲ o ▼ para seleccionar una opción, y pulse después el botón **SET**.
 - La imagen redimensionada se guardará con un nuevo nombre.



PRECAUCIÓN

- Sólo una imagen de gran tamaño puede redimensionarse a un tamaño menor.

Configurar el efecto fotográfico

1

Encienda la cámara y establezca el modo REPRODUCIR (☞ página 14).

2

Pulse ◀ o ▶ para seleccionar la imagen que quiera Efecto.

3

Abra el menú.

- Pulse el botón **MENÚ**, utilizando el control de cuatro direcciones para seleccionar **Effect** (☞), y pulse después el botón **SET**.

4

Pulse ▲ o ▼ para seleccionar una opción, y pulse después el botón SET.

- La imagen con adhesivos se guardará con un nuevo nombre.

Cómo elegir un Marco para Foto

1

Encienda la cámara y establezca el modo REPRODUCIR (☞ página 14).

2

Press ◀ or ▶ to select the image you want to add the photo frame.

3

Abra el menú.

- Pulse el botón **MENÚ**, utilizando el control de cuatro direcciones para seleccionar **Marco foto**. (☞), y pulse después el botón **SET**.

4

Presione ▲ o ▼ para seleccionar la imagen que dese imprimir y el botón SET.

- La imagen con adhesivos se guardará con un nuevo nombre.

Copiar archivos

Puede que desee copiar datos desde la memoria interna de la cámara a la tarjeta de memoria.

1

Asegúrese de que ha insertado una tarjeta de memoria en la cámara digital. Establezca la cámara en el modo REPRODUCIR. (☞ página 14).

2

Abra el menú.

- Pulse el botón **MENÚ**, utilizando utilice el control de cuatro direcciones para seleccionar **Copiar Tarj.** (🔧), y pulse después el botón **SET**.

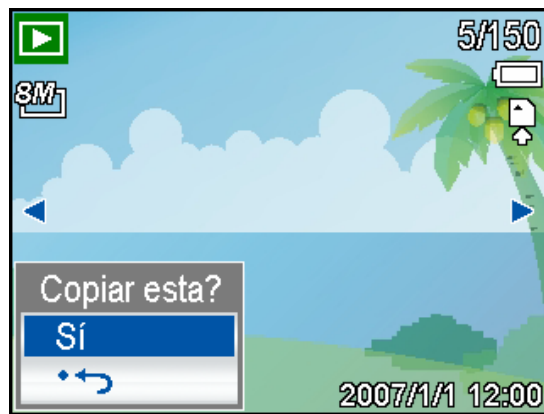

3

Pulse ▲ o ▼ para seleccionar Individual, y pulse después el botón SET.

- Para copiar todas las imágenes a una tarjeta de memoria, seleccione **Todas** en el paso.

4

Pulse ◀ o ▶ para seleccionar la imagen que quiera copiar a una tarjeta.

5

Seleccione [Yes] (Sí) y presione el botón SET para iniciar la copia.

- Repita los pasos 4~5 para copiar otras imágenes.
- Pulse el botón **MENU** para completar la configuración.

Configuración de DPOF

La configuración de Digital Print Order Format (DPOF) le permite seleccionar imágenes de la tarjeta de memoria para imprimirlas y especificar el número de copias por adelantado utilizando la cámara. Esto es muy útil para enviar imágenes a un servicio de revelador fotográfico o para imprimirlas con la función de impresión en una impresora compatible.

1

Encienda la cámara y establezca el modo **REPRODUCIR** (☞ página 14).

2

Abra el menú.

- Pulse el botón **MENÚ**, utilizando utilice el control de cuatro direcciones ► para seleccionar **Conf.** (☞), y pulse después el botón **SET**.

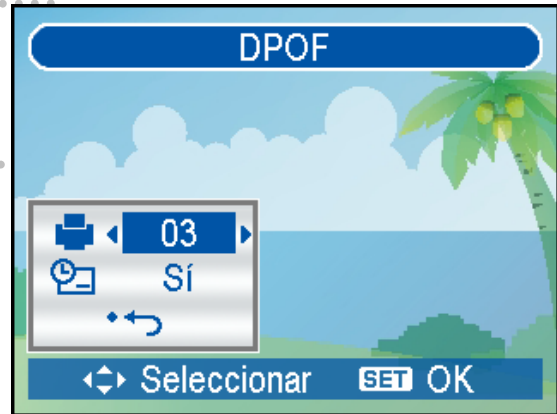

3

Pulse ▲ o ▼ para seleccionar **Individual**, y pulse después el botón **SET**.

- Para fijar la configuración DPOF de todas las imágenes a la vez, seleccione **Todas** en el paso.
- Para reiniciar toda la configuración DPOF, seleccione **Resetear** en el paso.

4

Presione ◀ o ▶ para seleccionar la imagen que dese imprimir y el botón **SET**.

5

Especificar el número de copias.

- Presione ▲ o ▼ para especificar el número de copias.
- El número de copias puede variar entre 0 y 30.
- Para cancelar la configuración DPOF de esta imagen, fije el número de copias a 0.

6

Imprimir la fecha.

- Presione ▼ y, a continuación ◀ o ▶ para establecer o cancelar la marca de fecha de la imagen actual.
- Repita los pasos 4~6 para fijar la impresión de otras imágenes.

7

Presione ► y presione el botón **SET** para aplicar la configuración o el botón **MENU** para cancelar la operación.

8

Cuando haya realizado todas las configuraciones, seleccione [◀] y presione el botón **ESTABLECER** para aplicar la configuración.

Elegir la imagen de inicio

1

Encienda la cámara y establezca el modo REPRODUCIR (☞ página 14).

2

Abra el menú.

- Pulse el botón **MENU**, y pulse después utilice el control de cuatro direcciones para seleccionar **Imagen de inicio** (📷), y pulse después el botón **SET**.

3

Pulse ◀ o ▶ para seleccionar una opción, y pulse después el botón SET.

- Aparecerá el mensaje "Completed" (Completado).

4

Coloque la cámara en modo Ajustes Menú (☞ página 14).

5

Pulse ▲ o ▼ para seleccionar Imagen de inicio (☞ página 17), y pulse después ▶ o el botón SET.

6

Pulse ▲ o ▼ para seleccionar un idioma, y después el botón SET para aplicar las modificaciones.



[Desact]: Deshabilitar la imagen de inicio.

[Sistema]: Utilizar la imagen predeterminada de la cámara.

[Mi foto]: Utilizar la imagen que acaba de especificar en el paso 3.

7

Pulse el botón MENU para cerrar el menú.



PRECAUCIÓN

- La imagen de inicio no será borrada incluso si la imagen original se borra o se formatea la memoria.

Conexiones

Cómo ver las imágenes en la TV

Las imágenes que se visualizan en la pantalla LCD también se pueden ver en la pantalla de un televisor.

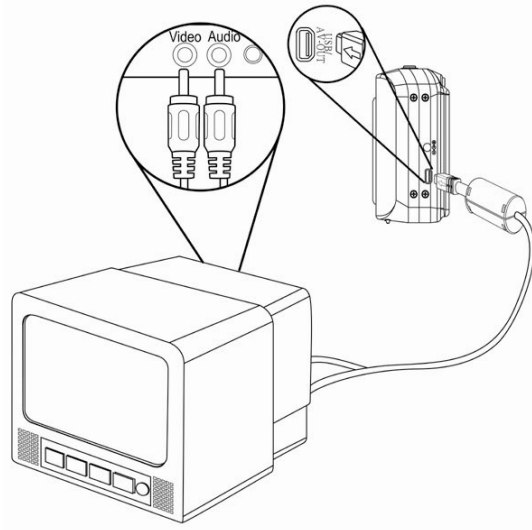

- 1
Utilice el cable de audio/vídeo que se incluye para conectar la cámara a un equipo de televisión, como se ilustra a continuación (👉 página 20).
- 2
Fije la señal de entrada de la TV en Vídeo In. Consulte la documentación que se incluye con su TV para más información.
- 3
Todo lo que normalmente aparecería en la pantalla LCD, como son fotos y clips de vídeo, proyección de diapositivas y capturas de imágenes o vídeo, aparecerán en la TV.

Cómo descargar las imágenes al ordenador

Hay dos formas para descargar los archivos desde la memoria interna de la cámara o desde una tarjeta SD hacia el ordenador:

- insertando la tarjeta SD en un lector de tarjeta de memoria flash
- conectando la cámara a una computadora con el cable USB incluido

Cómo utilizar el lector de tarjeta de memoria flash

1
Retire la tarjeta SD de la cámara e insértela en el lector de tarjeta SD conectado al ordenador.

2
Abra Mi PC o el Explorador de Windows y haga doble clic sobre el icono que representa una tarjeta SD.

3
Copie las imágenes desde la tarjeta hacia cualquier directorio que usted elija en su disco duro.

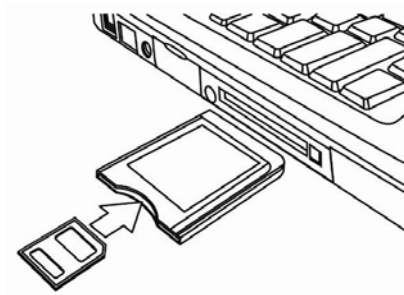

Cómo conectar la cámara al ordenador a través de un cable USB

1
Instale el software con los controladores para USB que está en el CD-ROM que se adjunta.

2
Conecte el cable USB al puerto USB del ordenador. Encienda la cámara

- La pantalla LCD se apaga cuando la conexión con el ordenador se ha realizado con éxito.

3
Abra Mi PC o el Explorador de Windows. Aparecerá un “disco extraíble” en la lista de controladores.

4
Haga doble clic en el “Disco Extraíble” para ver su contenido”.

- Los archivos almacenados en la cámara están ubicados en la carpeta con el nombre “DCIM”.

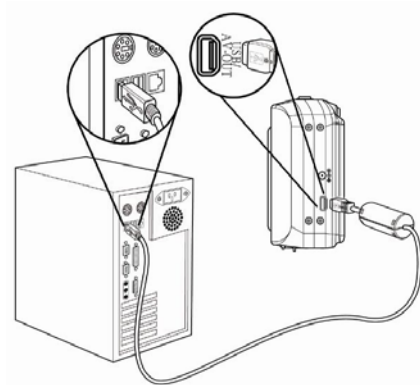

Apéndice

Acerca del nombre de archivos y carpetas

La cámara digital crea automáticamente un directorio de carpetas en la memoria interna o la tarjeta de memoria que ésta utiliza para organizar fotos, clips de vídeo y otra información.

Estructura de carpetas

Los nombres de carpeta comienzan con un número de 3 dígitos desde 100 hasta 999 y seguidos por "DICAM", cada carpeta puede contener hasta 9999 archivos. Si se crean nuevos archivos, se nombrará una carpeta nueva a continuación automáticamente.

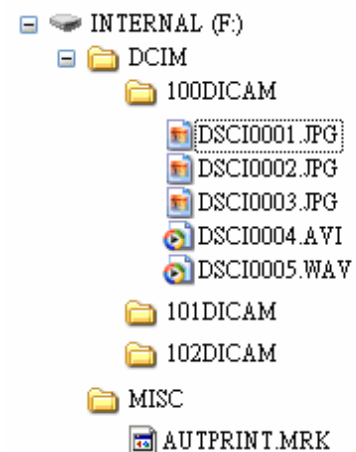

Nombre de los archivos

Los nombres de los archivos comienzan con "DSCI" y les sigue un número de cuatro dígitos que aumenta consecutivamente. La numeración de los archivos comienza en 0001 cuando se crea una nueva carpeta.

Si el número más alto de una carpeta es el 999 y el número del archivo más alto es mayor al 9999, la cámara mostrará el mensaje de aviso "No se pudo crear la carpeta". Cuando aparezca, intente alguna de las siguientes soluciones:

- Reinicie el número y conecte una tarjeta de memoria nueva.
- El número de la carpeta y el número del archivo son inicializados y reenumerados desde 100 hasta 0001 respectivamente.

! PRECAUCIÓN

- No cambie los nombres de archivos o carpetas de la tarjeta de memoria utilizando su ordenador. Puede que no sea posible interpretar los datos utilizando la cámara digital.

Detección y solución de problemas

Problema	Causa	Solución
No se enciende la cámara	La batería está colocada en la posición incorrecta	Vuelva a cargar la batería en la posición correcta.
	Las baterías están agotadas	Reemplace o recargue las baterías
	La puerta de la batería está abierta	Asegúrese de que la puerta de las baterías esté bien cerrada.
La cámara no toma fotos	Se está cargando el flash	Aguarde a que se cargue el flash.
	La memoria está llena	Inserte una nueva tarjeta SD
	La tarjeta SD no está bien formateada	La tarjeta puede estar fallada: utilice una nueva.
	Se excedió la cantidad máxima de archivos	Active "File No. Reset", y formatee la tarjeta o inserte una nueva.
La imagen no se guarda al presionar el botón de toma	Se está cargando el flash	Aguarde a que se cargue el flash.
	La memoria está llena	Inserte una nueva tarjeta SD
El flash no dispara	El flash está desconectado	Cambie el flash a cualquier otro modo.
La imagen está borrosa o fuera de foco	La cámara estaba en movimiento cuando se tomó la foto	Sostenga firme la cámara al tomar la foto
	El sujeto se encuentra fuera del rango de enfoque de la cámara	Encienda el modo Macro si el sujeto está entre 15 cm o 40 cm / no utilice modo Macro para fotografiar sujetos distantes.
No se muestra imagen en la pantalla de LCD	Se cargó una tarjeta SD con imágenes no-DCIF (grabadas con otra cámara)	Esta cámara no puede mostrar imágenes no-DCIF
Las imágenes grabadas no se guardan en memoria	Se apagó la cámara antes de que la imagen pudiera grabarse en memoria.	Si aparece el indicador de batería baja en la pantalla de LCD, reemplace la batería inmediatamente
No se pueden transferir imágenes al ordenador después de conectar el cable USB	No está instalado el controlador USB	Instale el controlador USB antes de conectar la cámara al ordenador y encenderla
Error tarjeta	Es posible que tarjeta de memoria no esté formateada correctamente.	Vuelva a formatear la tarjeta de memoria con el formato FAT utilizando un lector de tarjetas en Windows

Enpecificaciones

Sensor	CCD de 8.0 megapíxeles. Tamaño: 1/2.5 pulgada
Lente	Distancia focal: f = 6.2 (W) ~ 18.6 (T) mm , Aumento óptico : 3X , Aumento digital : 4X
Pantalla de LCD color	Panel LCD 3.0"
Rango de enfoque	Modo normal: 80 cm~infinito Modo macro: (Gran) 15 cm ~ 80cm (Telefoto) 40 cm ~ 80cm
Apertura	F/ 2.8 (W), 5.2 (T)
Velocidad del obturador	8 ~ 1/2000 sec.
Formato de archivo de imagen	Quieto: Formato EXIF 2.2 compatible (compresión JPEG) . Compatible con DCF. Admite DPOF; PictBridge Vídeo: AVI, Sonido: WAV
Resolución	3264 x 2448 (8M) / 3264 x 2176 (3:2) / 3264 x 1836 (16:9) / 2816 x 2112 (6M) / 2272 x 1704 (4M) / 1600 x 1200 (2M) / 640 x 480 (VGA) Video: 640x480 / 320x240 / 160x120
Modo Escena	Programa / Movie / Voice REC / Puesta de sol / Luz fondo / Modo Q / Paisaje / Retrato y Nieve / Fogo de artificio / Escena nocturna / Niños / Comida / Edificio / Texto
Sensibilidad	Autom. / ISO 50 / ISO 100/ ISO 200 / ISO 400 / ISO 800 / ISO 1600
Balance de blanco	Autom. / Luz Del Día / Nublado / Luz Bombilla / Fluorescente (H) / Fluorescente (L) / Personal
Compensación de exposición	-2EV a +2EV en 1/3 paso.
Medidor de exposición	Ponderado en el centro / Multi / Puntual
Ráfaga	Para capturar 4 imágenes consecutivas.
Tiempo de inicio	2-SEG / 10-SEG / Doble / Ráfaga
Flash	Flash automático / Reducción de ojos rojos / Siempre encendido / Sincronización lenta / Siempre apagado
Efecto fotográfico	Blanco y negro / Sepia / Negativo / Mosaico / Rojo / Verde / Azul
Almacenamiento de fotografías	Interno: Memoria flash de 16 MB integrada Externo: SD 2 GB / SDHC 4 GB (compatible)
Sistema de TV	NTSC / PAL
Fuente de alimentación	Batería recargable de litio-ión (820mAh)
Temperatura ambiente	Operación: 0 a 40 °C Almacenamiento: -20 a 60 °C
Micrófono	Incorporado
Altavoz	Incorporado
Dimensiones	97.5 x 57.0 x 20 mm

Peso	Cuerpo de la cámara sin batería: ± 110 g
------	--

* Las especificaciones se encuentran sujetas a cambio sin previo aviso.

Lista de funciones disponibles

modo función	Capturar imagen fija																			
	Modo Escena																			
	Obturador / Lente																			
	Botón																			
	<input type="checkbox"/>	<input type="checkbox"/>	<input type="checkbox"/>	<input type="checkbox"/>	<input type="checkbox"/>	<input type="checkbox"/>	<input type="checkbox"/>	<input type="checkbox"/>	<input type="checkbox"/>	<input type="checkbox"/>	<input type="checkbox"/>	<input type="checkbox"/>	<input type="checkbox"/>	<input type="checkbox"/>	<input type="checkbox"/>	<input type="checkbox"/>	<input type="checkbox"/>	<input type="checkbox"/>	<input type="checkbox"/>	<input type="checkbox"/>
AF puntual	<input type="checkbox"/>	<input type="checkbox"/>	<input type="checkbox"/>	<input type="checkbox"/>	<input type="checkbox"/>	<input type="checkbox"/>	<input type="checkbox"/>	<input type="checkbox"/>	<input type="checkbox"/>	<input type="checkbox"/>	<input type="checkbox"/>	<input type="checkbox"/>	<input type="checkbox"/>	<input type="checkbox"/>	<input type="checkbox"/>	<input type="checkbox"/>	<input type="checkbox"/>	<input type="checkbox"/>	<input type="checkbox"/>	<input type="checkbox"/>
AF continuo	<input type="checkbox"/>	<input type="checkbox"/>	<input type="checkbox"/>	<input type="checkbox"/>	<input type="checkbox"/>	<input type="checkbox"/>	<input type="checkbox"/>	<input type="checkbox"/>	<input type="checkbox"/>	<input type="checkbox"/>	<input type="checkbox"/>	<input type="checkbox"/>	<input type="checkbox"/>	<input type="checkbox"/>	<input type="checkbox"/>	<input type="checkbox"/>	<input type="checkbox"/>	<input type="checkbox"/>	<input type="checkbox"/>	<input type="checkbox"/>
Fijado en infinito	<input type="checkbox"/>	<input type="checkbox"/>	<input type="checkbox"/>	<input type="checkbox"/>	<input type="checkbox"/>	<input type="checkbox"/>	<input type="checkbox"/>	<input type="checkbox"/>	<input type="checkbox"/>	<input type="checkbox"/>	<input type="checkbox"/>	<input type="checkbox"/>	<input type="checkbox"/>	<input type="checkbox"/>	<input type="checkbox"/>	<input type="checkbox"/>	<input type="checkbox"/>	<input type="checkbox"/>	<input type="checkbox"/>	<input type="checkbox"/>
Advertencia de desenfoque	<input type="checkbox"/>	<input type="checkbox"/>	<input type="checkbox"/>	<input type="checkbox"/>	<input type="checkbox"/>	<input type="checkbox"/>	<input type="checkbox"/>	<input type="checkbox"/>	<input type="checkbox"/>	<input type="checkbox"/>	<input type="checkbox"/>	<input type="checkbox"/>	<input type="checkbox"/>	<input type="checkbox"/>	<input type="checkbox"/>	<input type="checkbox"/>	<input type="checkbox"/>	<input type="checkbox"/>	<input type="checkbox"/>	<input type="checkbox"/>
	<input type="checkbox"/>	<input type="checkbox"/>	<input type="checkbox"/>	<input type="checkbox"/>	<input type="checkbox"/>	<input type="checkbox"/>	<input type="checkbox"/>	<input type="checkbox"/>	<input type="checkbox"/>	<input type="checkbox"/>	<input type="checkbox"/>	<input type="checkbox"/>	<input type="checkbox"/>	<input type="checkbox"/>	<input type="checkbox"/>	<input type="checkbox"/>	<input type="checkbox"/>	<input type="checkbox"/>	<input type="checkbox"/>	<input type="checkbox"/>
Macro	<input type="checkbox"/>	<input type="checkbox"/>	<input type="checkbox"/>	<input type="checkbox"/>	<input type="checkbox"/>	<input type="checkbox"/>	<input type="checkbox"/>	<input type="checkbox"/>	<input type="checkbox"/>	<input type="checkbox"/>	<input type="checkbox"/>	<input type="checkbox"/>	<input type="checkbox"/>	<input type="checkbox"/>	<input type="checkbox"/>	<input type="checkbox"/>	<input type="checkbox"/>	<input type="checkbox"/>	<input type="checkbox"/>	<input type="checkbox"/>
Flash	<input type="checkbox"/>	<input type="checkbox"/>	<input type="checkbox"/>	<input type="checkbox"/>	<input type="checkbox"/>	<input type="checkbox"/>	<input type="checkbox"/>	<input type="checkbox"/>	<input type="checkbox"/>	<input type="checkbox"/>	<input type="checkbox"/>	<input type="checkbox"/>	<input type="checkbox"/>	<input type="checkbox"/>	<input type="checkbox"/>	<input type="checkbox"/>	<input type="checkbox"/>	<input type="checkbox"/>	<input type="checkbox"/>	<input type="checkbox"/>
Estabilizador	<input type="checkbox"/>	<input type="checkbox"/>	<input type="checkbox"/>	<input type="checkbox"/>	<input type="checkbox"/>	<input type="checkbox"/>	<input type="checkbox"/>	<input type="checkbox"/>	<input type="checkbox"/>	<input type="checkbox"/>	<input type="checkbox"/>	<input type="checkbox"/>	<input type="checkbox"/>	<input type="checkbox"/>	<input type="checkbox"/>	<input type="checkbox"/>	<input type="checkbox"/>	<input type="checkbox"/>	<input type="checkbox"/>	<input type="checkbox"/>
Arriba / Abajo	<input type="checkbox"/>	<input type="checkbox"/>	<input type="checkbox"/>	<input type="checkbox"/>	<input type="checkbox"/>	<input type="checkbox"/>	<input type="checkbox"/>	<input type="checkbox"/>	<input type="checkbox"/>	<input type="checkbox"/>	<input type="checkbox"/>	<input type="checkbox"/>	<input type="checkbox"/>	<input type="checkbox"/>	<input type="checkbox"/>	<input type="checkbox"/>	<input type="checkbox"/>	<input type="checkbox"/>	<input type="checkbox"/>	<input type="checkbox"/>

modo		Capturar imagen fija																		
función	P	A	S	M	Menú	Modo Escena														
	8M	3:2	16:9	6M	4M	2M	VGA	640	320	160	Muy alta	Alta	Normal	Centro	Multi	Puntual				

modo	Capturar imagen fija														🎤	👁️											
	Modo Escena				Menú																						
función	P	A	S	M	📷	🏠	🍴	👤	🏞️	🎮	🎯	🏔️	👨‍👩‍👧‍👦	⚽	🏊	🏞️	🏠	🏡	🏠	🏠	🏠	🏠	🏠				
	Negativo	☐	☐	☐	☐	☐	☐	☐	☐	☐	☐	☐	☐	☐	☐	☐	☐	☐	☐	☐	☐	☐	☐	☐	☐	☐	☐
Rojo	☐	☐	☐	☐	☐	☐	☐	☐	☐	☐	☐	☐	☐	☐	☐	☐	☐	☐	☐	☐	☐	☐	☐	☐	☐	☐	☐
Verde	☐	☐	☐	☐	☐	☐	☐	☐	☐	☐	☐	☐	☐	☐	☐	☐	☐	☐	☐	☐	☐	☐	☐	☐	☐	☐	☐
Azul	☐	☐	☐	☐	☐	☐	☐	☐	☐	☐	☐	☐	☐	☐	☐	☐	☐	☐	☐	☐	☐	☐	☐	☐	☐	☐	☐
Desact	◇	☐	☐	☐	☐	☐	☐	☐	☐	☐	☐	☐	☐	☐	☐	☐	☐	☐	☐	☐	☐	☐	☐	☐	☐	☐	☐
Fecha	☐	☐	☐	☐	☐	☐	☐	☐	☐	☐	☐	☐	☐	☐	☐	☐	☐	☐	☐	☐	☐	☐	☐	☐	☐	☐	☐
Fecha/Hora	☐	☐	☐	☐	☐	☐	☐	☐	☐	☐	☐	☐	☐	☐	☐	☐	☐	☐	☐	☐	☐	☐	☐	☐	☐	☐	☐
Desact	☐	☐	☐	☐	☐	☐	☐	☐	☐	☐	☐	☐	☐	☐	☐	☐	☐	☐	☐	☐	☐	☐	☐	☐	☐	☐	☐
Act.	☐	☐	☐	☐	☐	☐	☐	☐	☐	☐	☐	☐	☐	☐	☐	☐	☐	☐	☐	☐	☐	☐	☐	☐	☐	☐	☐
Desact	☐	☐	☐	☐	☐	☐	☐	☐	☐	☐	☐	☐	☐	☐	☐	☐	☐	☐	☐	☐	☐	☐	☐	☐	☐	☐	☐
Act.	☐	☐	☐	☐	☐	☐	☐	☐	☐	☐	☐	☐	☐	☐	☐	☐	☐	☐	☐	☐	☐	☐	☐	☐	☐	☐	☐
Desact	◇	☐	☐	☐	☐	☐	☐	☐	☐	☐	☐	☐	☐	☐	☐	☐	☐	☐	☐	☐	☐	☐	☐	☐	☐	☐	☐
Marco 1 ~ 10	☐	☐	☐	☐	☐	☐	☐	☐	☐	☐	☐	☐	☐	☐	☐	☐	☐	☐	☐	☐	☐	☐	☐	☐	☐	☐	☐
	Efecto				Imprimir fecha				Estabilizador				Seg. facial				Marco foto.										

modo		Capturar imagen fija																									
función		Modo Escena																									
Lám.enf.auto																											
Desact	Autom.																										

◆ : Configuración de fábrica ● : Predeterminado ○ : Disponible x : No disponible.
 : la configuración se conserva aunque se cambie de modo o se desconecte la alimentación.
 : Establecer en [DESACTIVADO] después de desconectar la alimentación.
 : No mostrar menú.

Atención al cliente

Información sobre el rango de productos en nuestro sitio web: www.plawa.com

Línea telefónica de Servicios & Reparación (Europa):

00800 75 292 100 (Desde la red fija)

Línea telefónica de Servicios & Soporte Técnico (Alemania):

0900 1000 042 (1.49 Euro/ min. desde la red fija alemana)

Servicio online / Contacto internacional:

support-apdc@plawa.com (Inglés / Alemán)

Fabricada por:

plawa-feinwerktechnik GmbH & Co. KG

Bleichereistr. 18

73066 UHINGEN

Alemania

AGFAPHOTO se usa bajo la licencia de Agfa-Gevaert NV & Co. KG. Agfa-Gevaert NV & Co. KG. no fabrica este producto ni proporciona garantía ni soporte algunos para el producto. Para mayor información sobre asistencia técnica, soporte y prestaciones de garantía, contacte con su distribuidor o fabricante. Contacto: AgfaPhoto Holding GmbH, www.agfaphoto.com

Eliminación de residuos de aparatos eléctricos y electrónicos por parte de los usuarios domésticos en la Unión Europea



Este símbolo en el producto o en el embalaje indica que no se puede desechar el producto junto con los residuos domésticos. Por el contrario, si debe eliminar este tipo de residuo, es responsabilidad del usuario entregarlo en un punto de recolección designado de reciclado de aparatos electrónicos y eléctricos. El reciclaje y la recolección por separado de estos residuos en el momento de la eliminación ayudará a preservar recursos naturales y a garantizar que el reciclaje proteja la salud y el medio ambiente. Si desea información adicional sobre los lugares donde puede dejar estos residuos para su reciclado, póngase en contacto con las autoridades locales de su ciudad, con el servicio de gestión de residuos domésticos o con la tienda donde adquirió el producto

Adhesión a las normas de la FCC y recomendaciones

Este dispositivo respeta la Sección 15 de las normas de la FCC. Su operación se encuentra sujeta a las dos condiciones siguientes: 1.) Este dispositivo no deberá generar interferencia dañina, y 2.) Deberá aceptar toda interferencia recibida, incluida la interferencia que cause un funcionamiento insatisfactorio.

Este equipo ha sido probado y declarado compatible con los límites para un periférico clase B, de acuerdo con la Sección 15 de las normas de la FCC. Estos límites están diseñados para proporcionar una protección razonable contra interferencia dañina en una instalación doméstica. Este equipo genera, utiliza y puede irradiar energía de radiofrecuencia y, de no utilizarlo e instalarlo de acuerdo con las instrucciones, generar interferencia dañina para la comunicación de radio. Sin embargo, no hay garantía de que no ocurrirá interferencia en una instalación particular. Si genera interferencia dañina a la recepción de radio o televisión, lo que puede determinarse encendiendo y apagando el equipo, se recomienda corregir la interferencia tomando una o varias de las siguientes medidas.

- Reoriente o reubique la antena receptora.
- Incremente la separación entre el equipo y el receptor.
- Conecte el equipo a un toma de un circuito diferente al que está conectado el receptor.
- Consulte al distribuidor o a un técnico experto en radio/TV.

Todo cambio o modificación no aprobada expresamente por el responsable del cumplimiento puede invalidar la autoridad del usuario para operar el equipo. Cuando el producto incluye cables de interfaz blindados o cuando se especifican componentes o accesorios adicionales de terceros para utilizarlos con la instalación del producto, deben utilizarse para asegurar el cumplimiento con las disposiciones de la FCC.